

Bruska na stropy a stěny Vario-žirafa

WST 700 WV

Objednávkové číslo
350.311



Technické atributy

Příkon	710 W
Výkon	420 W
Otáčky při chodu naprázdno	1100-1700 ot/min
Kmity při chodu naprázdno (trojúhelníková hlava)	3300-5100 /min
Ø brusného kotouče	225 mm
Rožměr v mm	1330-1730
Délka kabelu	4,0 m
Hmotnost	4,8 kg

základní vybavení

Kulatá brusná hlava s unašecím talířem na suchý zip - super měkkým	350.346
Sada brusných papírů na suchý zip, 1 x P 60, 80, 100, 220	1 sada
1 imbusový klíč, vel. 5	115.460
4-m-sací hadice 32 mm Ø se západkovou přípojkou pro vysavač, antistatická, s vedlejší regulací vzduchu	406.708
1 přepravní kufřík	389.986

Bruska na stropy a stěny Vario-žirafa

- + VV-elektronika: s konstantním udržováním otáček, pozvolným rozběhem, ochranou proti přetížení a předvolbou otáček
- + Pomocí jedinečného teleskopického držadla se přizpůsobuje Vario-žirafa velikostí, délka stavitelná od 1330 do 1730 mm. Sponu pro aretaci teleskopu je třeba povolit, držadlo nastavit a sponu zajistit. Držadlo otočné o 360°
- + Seřizovací svorka pro aretaci teleskopické tyče
- + Ergonomický tvar nabízí více možností uchopení pro pohodlnou práci. Motor přitom zůstává vždy ve středu držení, tím je docíleno perfektního vyvážení
- + Vybaveno kulatou brusnou hlavou, kterou je možno jednoduchým pohybem připevnit i odstranit
- + Unášecí talíř se suchým zipem
- + Systém odsávání prachu: pomocí kartáčového lemu na ochranném krytu, flexibilní hadicí z brusné hlavy až k vodící trubce. Na zadním konci vodící trubky připojení FLEX-průmyslových vysavačů
- + Kartáčový lem je odpružený. Tím se kulatý unašeč perfektně přizpůsobuje všem nerovnostem. To umožňuje jemné přiložení a zabraňuje přitom unikání prachu
- + Efektivní odsávání mezi kartáčovým lemem a brousícím talířem zabraňuje zanášení brusiva a zaručuje bezprašnou práci
- + Kardanové uložení brusné hlavy se přizpůsobuje každému sklonu a každému úhlu
- + Ideální pro broušení sádkokartonových desek, polystyrenových desek, přípravu před lakováním a malováním
- + Tento stroj je dodavatelný také na 110 V
- + se sací hadicí

Příslušenství

Brusný papír na suchý zip (perforovaný)

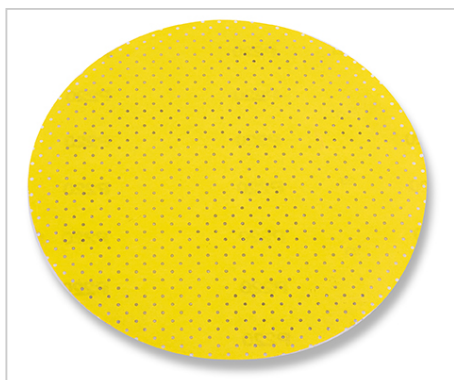

K vyrovnání hrubších i jemnějších nerovností

Technické atributy

Rozměr v mm	Zrnitost	Jednotka balení	Objednávkové číslo
225 Ø	P 40	25	280.739
225 Ø	P 60	25	260.233
225 Ø	P 80	25	260.234
225 Ø	P 100	25	260.235
225 Ø	P 120	25	282.405
225 Ø	P 150	25	311.995
225 Ø	P 180	25	311.987
225 Ø	P 220	25	260.236

Brusný papír na suchý zip SELECTFLEX

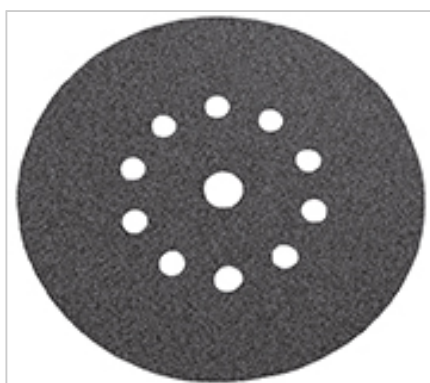

Na broušení, špachtlování v suchých stavbách, s odsávacími otvory.

Objednávkové číslo
350.079

Technické atributy

Rozměr v mm	225 Ø
Zrnitost	P 16
Jednotka balení	10

Příslušenství

Brusný papír na suchý zip SELECTFLEX

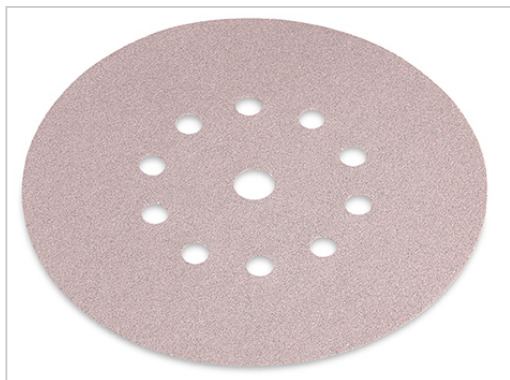

Na broušení, špachtlování v suchých stavbách, s odsávacími otvory.

Technické atributy

Rozměr v mm	Zrnitost	Jednotka balení	Objednávkové číslo
225 Ø	P 40	20	370.924
225 Ø	P 60	25	348.503
225 Ø	P 80	25	348.511
225 Ø	P 100	25	348.538
225 Ø	P 120	25	349.216
225 Ø	P 150	25	349.224
225 Ø	P 180	25	349.232
225 Ø	P 220	25	348.546
225 Ø	5x P 80/100/120/150/180	25	370.932

Poduška na superfiniš



Na plochy s vysokým leskem a velké plochy při špachtlovací technice.

Technické atributy

Rozměr v mm	Zrnitost	Jednotka balení	Objednávkové číslo
225 Ø	S 320	10	281.026
225 Ø	S 1200	10	281.018

Příslušenství

Brusné rouno na suchý zip



Zdrsnění, čištění a matování starých lakovaných ploch před novým lakováním (velká vozidla, kontejnery...)

Technické atributy

Rozměr v mm	Zrnitost	Jednotka balení	Objednávkové číslo
225 Ø	A 100	10	281.042
225 Ø	A 180	10	281.034

Lešticí houba na suchý zip



Leštění lakovaných povrchů.

Objednávkové číslo
280.992

Technické atributy

Rozměr v mm	225 Ø
Zrnitost	měkká
Jednotka balení	5

Kulatá brusná hlava



Optimální pro opracování velkých ploch na stropech a stěnách, efektivní odsávání prachu, vysoký výkon úběru materiálu.

Objednávkové číslo
350.346

Technické atributy

Jednotka balení	1
-----------------	---

Příslušenství

Unášecí talíř Ø 225, kulatý



Tvrký. Unášecí talíř s vysokým výkonem úběru, pro upevnění brusiva pomocí suchého zipu. Vhodný pro upevnění Dia-padů Ø 225.

Objednávkové číslo
350.362

Technické atributy

Typ	tvrdý
Jednotka balení	1

Unášecí talíř Ø 225, kulatý



Střední. Unášecí talíř pro broušení měkkých špachtlovacích hmot a pro upevnění brusiva pomocí suchého zipu. Vhodný pro upevnění Dia-padů Ø 225.

Objednávkové číslo
352.306

Technické atributy

Typ	střední
Jednotka balení	1

Příslušenství

Unášecí talíř Ø 225, kulatý



Měkký. Velice flexibilní unášecí talíř. Ulehčuje manipulaci a umožňuje jemnou práci. Zabraňuje se brusným stopám (efekt pŕlmesíce) při nasazení brusného talíře na materiál. Brusivo se upevňuje pomocí suchého zipu.

Objednávkové číslo
366.862

Technické atributy

Typ	měkký
Jednotka balení	1

Odkládací systém

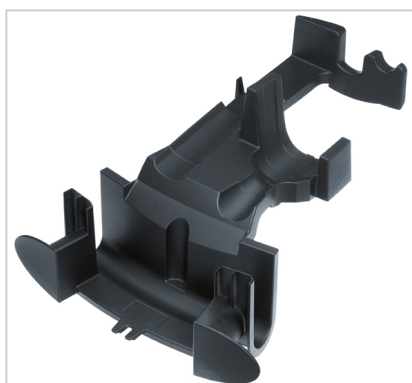

Možnosti odkládání žiraf WST 700 VV, WST 1000 FV nebo drážkovačky MS 1706 FR na vysavače S 47, S 47 M, VCE 35 L AC, VCE 45 L AC, VCE 45 M AC, VCE 45 H.

Objednávkové číslo
350.370

Technické atributy

Jednotka balení	1
-----------------	---

FLEX-Elektronářadí s.r.o.
Víta Nejedlého 919
295 01 Mnichovo Hradiště
Telefonní číslo +420 326 780 492
Fax +420 326 997 902
info@flex-tools.cz
www.flex-tools.com

FLEX
Das Original

Příslušenství

Přepravní kufřík



Z umělé hmoty, která je odolná vůči nárazům, pro WST a WSE7 tak jako pro brusivo a výměnné hlavy.

Objednávkové číslo
389.986

Technické atributy

Jednotka balení	1
-----------------	---

Clip-adaptér

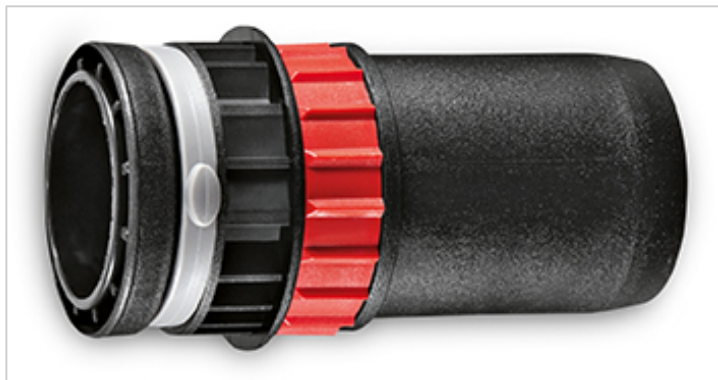

Pro spojení FLEX elektrického nářadí s odsávacími hadicemi jiných výrobců. Vhodné pro hadice 27 mm vnitřního, vnějšího průměru 36 mm, s regulací průtoku vzduchu.

Objednávkové číslo
408.360

Technické atributy

Jednotka balení	1
-----------------	---

Příslušenství

Interface Ø 225, kulatý

Objednávkové číslo
377.848



Technické atributy

Jednotka balení	2
-----------------	---

Interface- měkká vložka, působící jako tlumící prvek mezi snímacím talířem a brusným papírem. Ideální pro finální úpravu povrchů. Zlepšuje tok odsávaného prachu a zvyšuje životnost brusných papírů. Doporučení: při mezibroušení a finálním broušením jemnou zrnitostí brusiva pracujte s měkkou vložkou. U předbroušení hrubými zrnitostmi a při použití brusné plsti pracujte bez měkké vložky.

Diamantový brusný kotouč

Objednávkové číslo
419.060

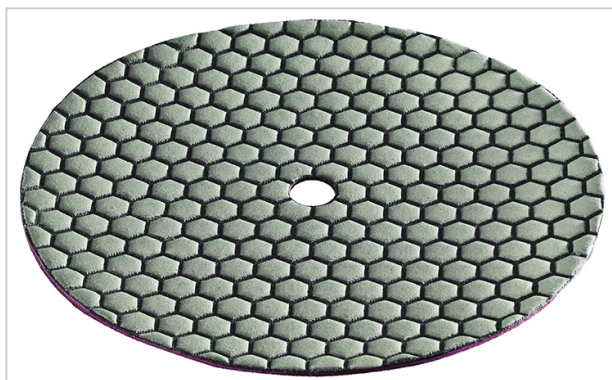

Technické atributy

Rozměr v mm	225 Ø
Zrnitost	30
Jednotka balení	1

Pro použití s unášecím talířem na suchý zip 225 Ø. Brusné kotouče pro broušení za sucha, velká přednost pro opravy a renovace. Vhodné pro broušení a leštění povrchů z betonu a přírodních kamenů.

Příslušenství

Diamantový brusný kotouč

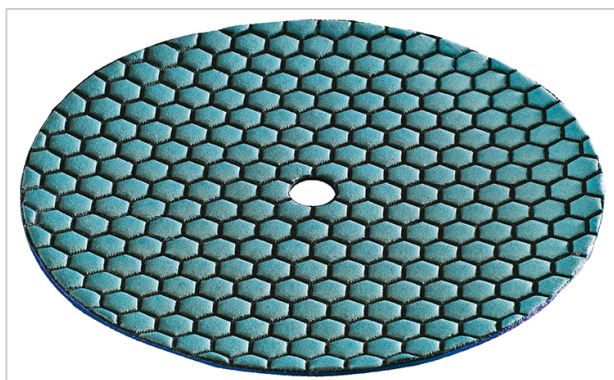

Pro použití s unášecím talířem na suchý zip 225 Ø. Brusné kotouče pro broušení za sucha, velká přednost pro opravy a renovace. Vhodné pro broušení a leštění povrchů z betonu a přírodních kamenů.

Objednávkové číslo
419.079

Technické atributy	
Rozměr v mm	225 Ø
Zrnitost	50
Jednotka balení	1

Diamantový brusný kotouč

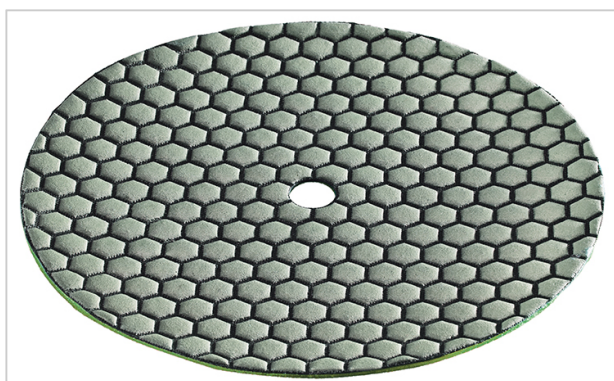

Pro použití s unášecím talířem na suchý zip 225 Ø. Brusné kotouče pro broušení za sucha, velká přednost pro opravy a renovace. Vhodné pro broušení a leštění povrchů z betonu a přírodních kamenů.

Objednávkové číslo
419.087

Technické atributy	
Rozměr v mm	225 Ø
Zrnitost	80
Jednotka balení	1

Příslušenství

Brusná mřížka na suchý zip NETFLEX



Na vyrovnání nerovností nebo zdrsnění povrchu pro přípravu aplikací dalších tmelených popř. stěrkových vrstev (Q1-Q2).

Objednávkové číslo
446.173

Technické atributy

Rozměr v mm	225 Ø
Zrnitost	P 80
Jednotka balení	25

Brusná mřížka na suchý zip NETFLEX



Na vyrovnání nerovností nebo zdrsnění povrchu pro přípravu aplikací dalších tmelených popř. stěrkových vrstev (Q1-Q2).

Objednávkové číslo
446.181

Technické atributy

Rozměr v mm	225 Ø
Zrnitost	P 100
Jednotka balení	25

Diamantový brusný kotouč

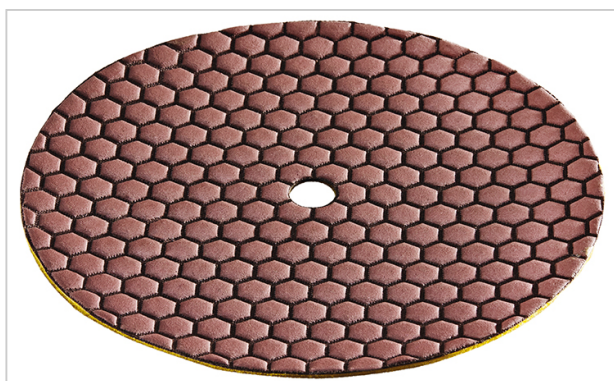

Pro použití s unášecím talířem na suchý zip 225 Ø. Brusné kotouče pro broušení za sucha, velká přednost pro opravy a renovace. Vhodné pro

Objednávkové číslo
419.095

Technické atributy

Rozměr v mm	225 Ø
Zrnitost	100
Jednotka balení	1

FLEX–Elektronářadí s.r.o.
Víta Nejedlého 919
295 01 Mnichovo Hradiště
Telefonní číslo +420 326 780 492
Fax +420 326 997 902
info@flex-tools.cz
www.flex-tools.com

FLEX
Das Original

broušení a leštění povrchů z betonu a přírodních kamenů.

Adaptér pro papír na suchý zip s měkkou podložkou



Technické atributy

Typ	Výška	Jednotka balení	Objednávkové číslo
super měkký	13	1	437.956
tvrdý	13	1	439.800

System suchého zipu pro upevnění brusiva. Pro jemné přebroušování tmelených ploch. Pro WSE 7, WST 700.

Brusná mřížka na suchý zip NETFLEX



Objednávkové číslo
446.203

Technické atributy

Rozměr v mm	225 Ø
Zrnitost	P 120
Jednotka balení	25

Pro finální práce, popř. jemné tmelící práce v oblasti suchých staveb (Q2-Q4).

Příslušenství

Brusná mřížka na suchý zip NETFLEX



Pro finální práce, popř. jemné tmelící práce v oblasti suchých staveb (Q2-Q4).

Objednávkové číslo
446.211

Technické atributy

Rozměr v mm	225 Ø
Zrnitost	P 150
Jednotka balení	25

Brusná mřížka na suchý zip

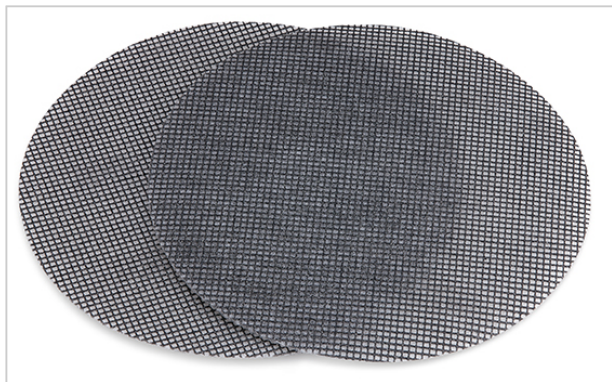

Pro rychlé odstraňování hrubých nerovností.

Technické atributy

Rozměr v mm	Zrnitost	Jednotka balení	Objednávkové číslo
225 Ø	K 80	25	260.237
225 Ø	K 100	25	260.230

Unášecí talíř Ø 225, kulatý



Super měkký. Unášecí talíř umožňuje extrémně jemné přiložení na stěnu. Sada se skládá z nosného adaptéru, podložky a šroubu. Pro WST 700 VV,

Objednávkové číslo
441.120

Technické atributy

Typ	super měkký
Jednotka balení	1

FLEX-Elektronářadí s.r.o.
Víta Nejedlyho 919
295 01 Mnichovo Hradiště
Telefonní číslo +420 326 780 492
Fax +420 326 997 902
info@flex-tools.cz
www.flex-tools.com

FLEX
Das Original

WSE 7.

Interface Ø 225, kulatý



Objednávkové číslo
470.678

Technické atributy

Jednotka balení	2
-----------------	---

Interface- měkká vložka, působící jako tlumící prvek mezi snímacím talířem a brusným papírem. Ideální pro finální úpravu povrchů. Zlepšuje tok odsávaného prachu a zvyšuje životnost brusných papírů. Doporučení: při mezibroušení a finálním broušením jemnou zrnitostí brusiva pracujte s měkkou vložkou. U předbroušení hrubými zrnitostmi a při použití brusné plsti pracujte bez měkké vložky.