



PFS

1000 | 2000

Robert Bosch Power Tools GmbH
70538 Stuttgart
GERMANY

www.bosch-pt.com

1 609 92A 58F (2019.11) PS / 257



1 609 92A 58F

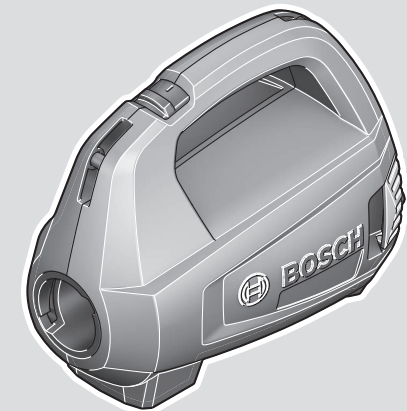
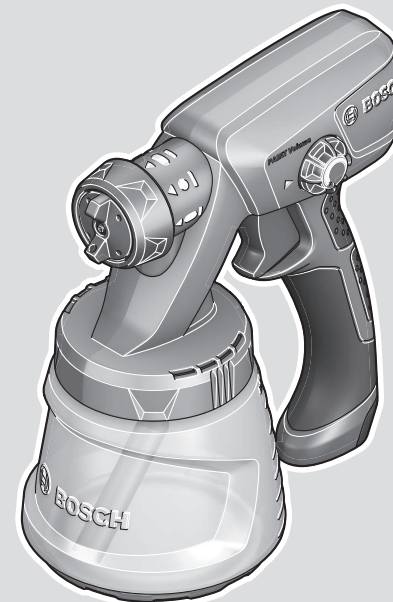

de Originalbetriebsanleitung
en Original instructions
fr Notice originale
es Manual original
pt Manual original
it Istruzioni originali
nl Oorspronkelijke gebruiksaanwijzing
da Original brugsanvisning
sv Bruksanvisning i original
no Original driftsinstruks
fi Alkuperäiset ohjeet
el Πρωτότυπο οδηγών χρήσης
tr Orijinal işletme talimatı
pl Instrukcja oryginalna
cs Původní návod k používání
sk Pôvodný návod na použitie
hu Eredeti használati utasítás

ru Оригинальное руководство по эксплуатации
uk Оригінальна інструкція з експлуатації
kk Пайдалану нұсқаулығының түпнұсқасы
ro Instrucțiuni originale
bg Оригинална инструкция
mk Оригиналno упатство за работа
sr Originalno uputstvo za rad
sl Izvirna navodila
hr Originalne upute za rad
et Algupärane kasutusjuhend
lv Instrukcijas oriģinālvalodā

lt Originali instrukcija
ar دليل التشغيل الأصلي



Deutsch	Seite	7
English	Page	15
Français	Page	23
Español	Página	31
Português	Página	40
Italiano	Página	49
Nederlands	Página	57
Dansk	Side	65
Svensk	Sidan	72
Norsk	Side	79
Suomi	Sivu	87
Ελληνικά	Σελίδα	94
Türkçe	Sayfa	103
Polski	Strona	111
Čeština	Stránka	120
Slovenčina	Stránka	127
Magyar	Oldal	135
Русский	Страница	144
Українська	Сторінка	154
Қазақ	Бет	163
Română	Pagina	173
Български	Страница	181
Македонски	Страница	189
Srpski	Strana	198
Slovenščina	Stran	206
Hrvatski	Stranica	214
Eesti	Lehekülg	222
Latviešu	Lappuse	229
Lietuvių k.	Puslapis	237
عربي	الصفحة	246

CE

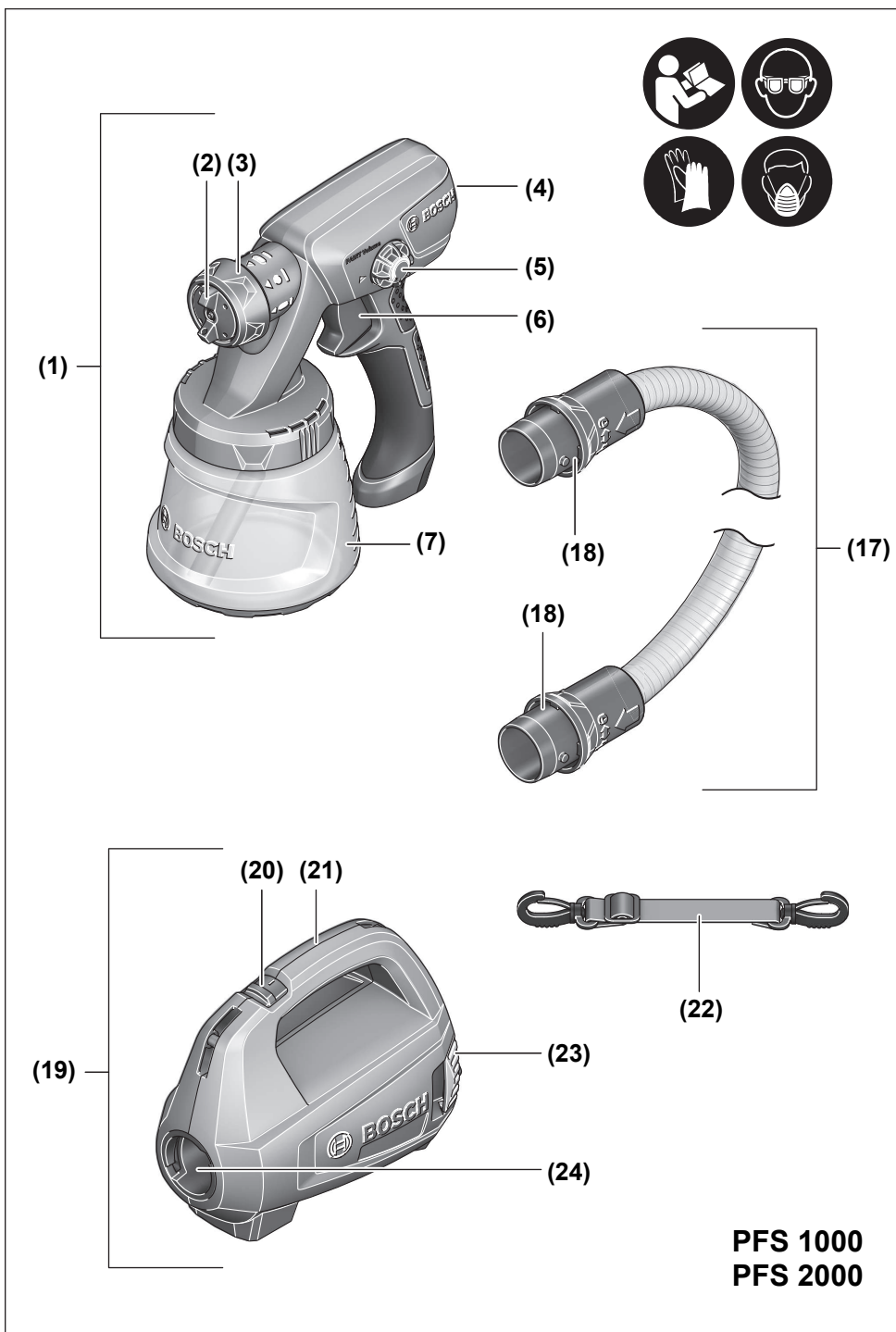

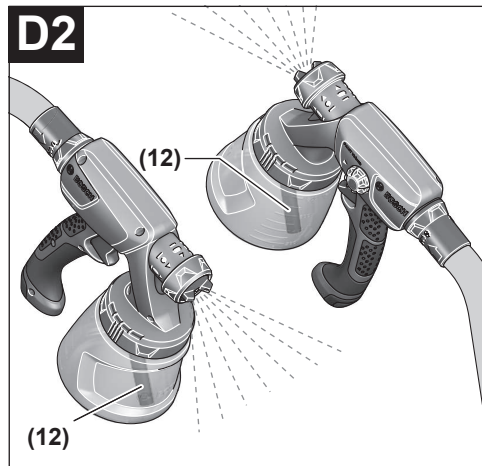
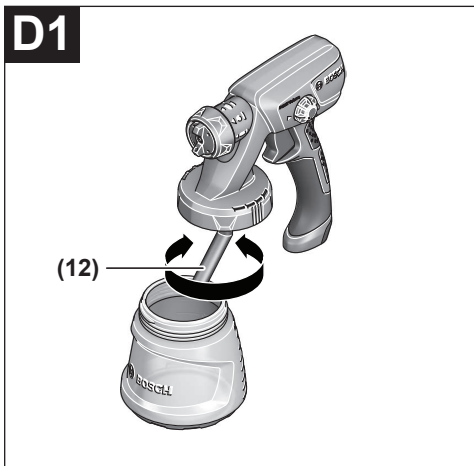
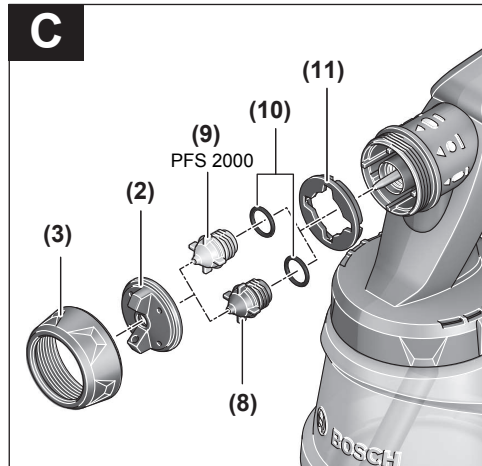
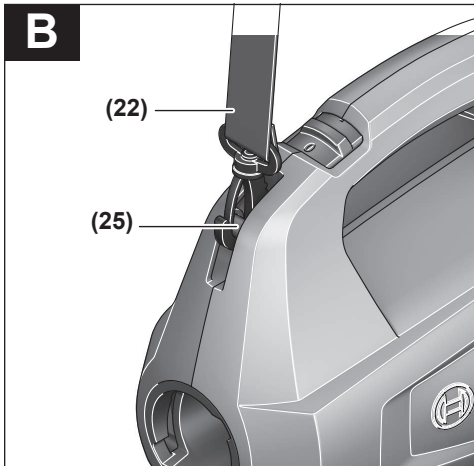
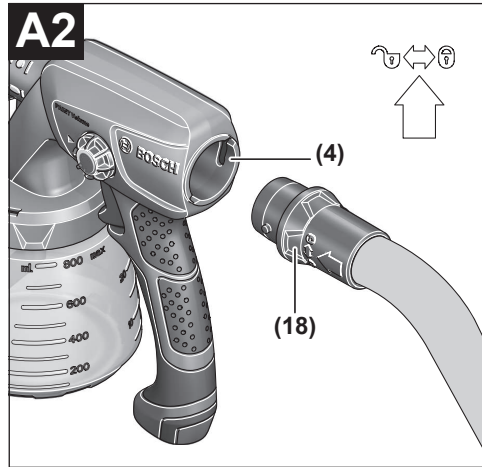
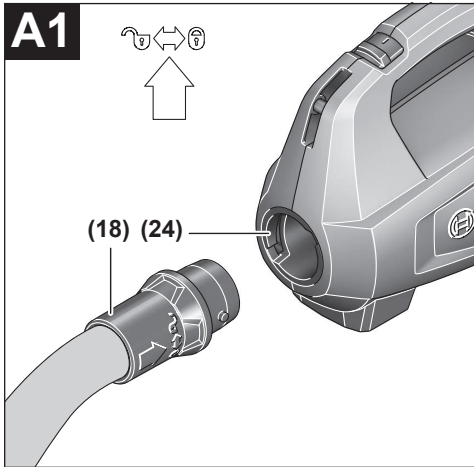

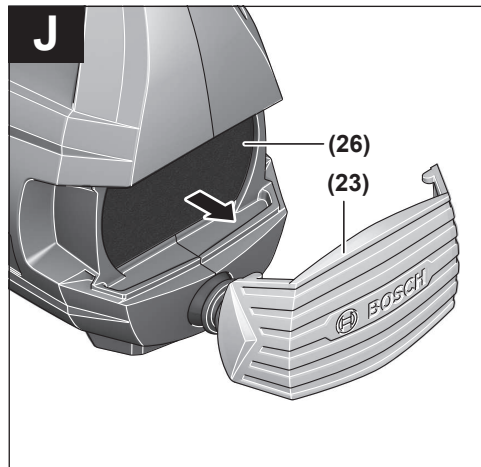
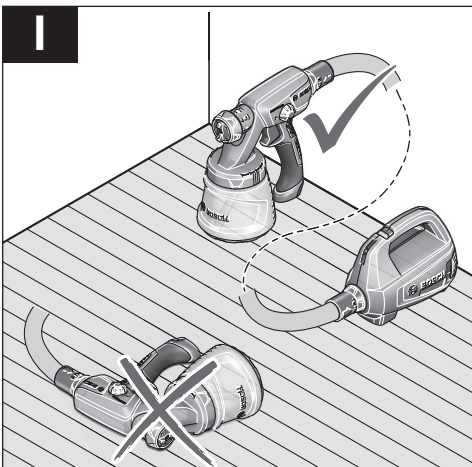
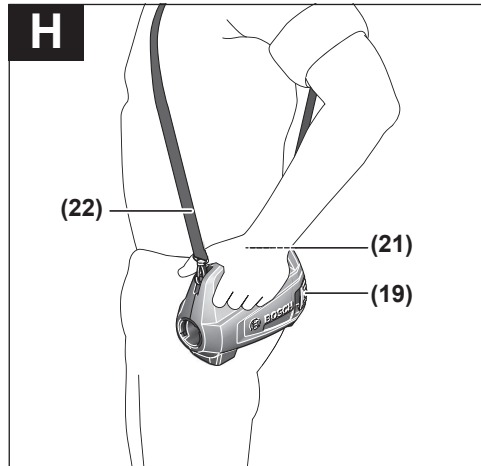
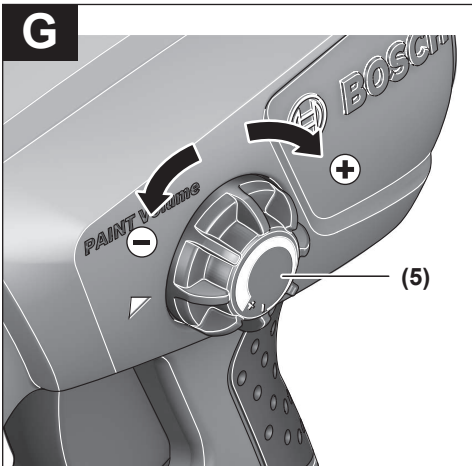
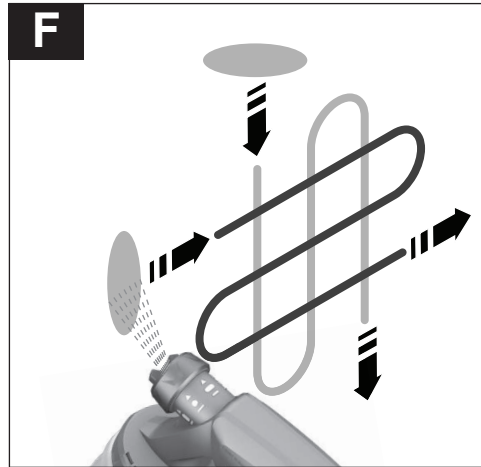
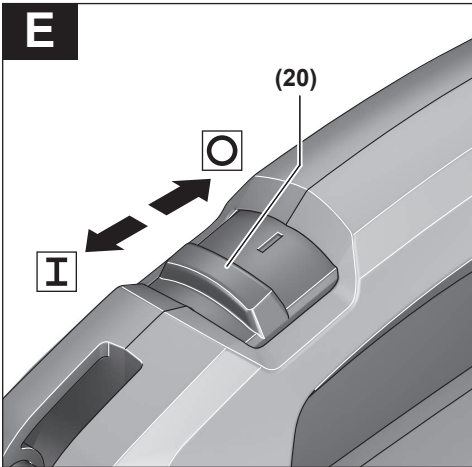

Deutsch

Sicherheitshinweise

Allgemeine Sicherheitshinweise für Elektrowerkzeuge

⚠️ WARNUNG Lesen Sie alle Sicherheitshinweise und Anweisungen. Versäumnisse

bei der Einhaltung der Sicherheitshinweise und Anweisungen können elektrischen Schlag, Brand und/oder schwere Verletzungen verursachen.

Bewahren Sie alle Sicherheitshinweise und Anweisungen für die Zukunft auf.

Der in den Sicherheitshinweisen verwendete Begriff „Elektrowerkzeug“ bezieht sich auf netzbetriebene Elektrowerkzeuge (mit Netzkabel) und auf akkubetriebene Elektrowerkzeuge (ohne Netzkabel).

Arbeitsplatzsicherheit

- ▶ **Halten Sie Ihren Arbeitsbereich sauber und gut beleuchtet.** Unordnung oder unbeleuchtete Arbeitsbereiche können zu Unfällen führen.
- ▶ **Arbeiten Sie mit dem Elektrowerkzeug nicht in explosionsgefährdeter Umgebung, in der sich brennbare Flüssigkeiten, Gase oder Stäube befinden.** Elektrowerkzeuge erzeugen Funken, die den Staub oder die Dämpfe entzünden können.
- ▶ **Halten Sie Kinder und andere Personen während der Benutzung des Elektrowerkzeugs fern.** Bei Ablenkung können Sie die Kontrolle über das Gerät verlieren.

Elektrische Sicherheit

- ▶ **Der Anschlussstecker des Elektrowerkzeuges muss in die Steckdose passen. Der Stecker darf in keiner Weise verändert werden. Verwenden Sie keine Adapterstecker gemeinsam mit Schutzgeerdeten Elektrowerkzeugen.** Unveränderte Stecker und passende Steckdosen verringern das Risiko eines elektrischen Schlages.
- ▶ **Vermeiden Sie Körperkontakt mit geerdeten Oberflächen wie von Rohren, Heizungen, Herden und Kühlschränken.** Es besteht ein erhöhtes Risiko durch elektrischen Schlag, wenn Ihr Körper geerdet ist.
- ▶ **Halten Sie Elektrowerkzeuge von Regen oder Nässe fern.** Das Eindringen von Wasser in ein Elektrowerkzeug erhöht das Risiko eines elektrischen Schlages.
- ▶ **Zweckentfremden Sie das Kabel nicht, um das Elektrowerkzeug zu tragen, aufzuhängen oder um den Stecker aus der Steckdose zu ziehen. Halten Sie das Kabel fern von Hitze, Öl, scharfen Kanten oder sich bewegenden Geräteteilen.** Beschädigte oder verwickelte Kabel erhöhen das Risiko eines elektrischen Schlages.
- ▶ **Wenn Sie mit einem Elektrowerkzeug im Freien arbeiten, verwenden Sie nur Verlängerungskabel, die auch für den Außenbereich geeignet sind.** Die Anwendung eines für den Außenbereich geeigneten Verlängerungskabels verringert das Risiko eines elektrischen Schlages.

- ▶ **Wenn der Betrieb des Elektrowerkzeuges in feuchter Umgebung nicht vermeidbar ist, verwenden Sie einen Fehlerstromschutzschalter.** Der Einsatz eines Fehlerstromschutzschalters vermindert das Risiko eines elektrischen Schlages.

Sicherheit von Personen

- ▶ **Seien Sie aufmerksam, achten Sie darauf, was Sie tun, und gehen Sie mit Vernunft an die Arbeit mit einem Elektrowerkzeug. Benutzen Sie kein Elektrowerkzeug, wenn Sie müde sind oder unter dem Einfluss von Drogen, Alkohol oder Medikamenten stehen.** Ein Moment der Unachtsamkeit beim Gebrauch des Elektrowerkzeuges kann zu ernsthaften Verletzungen führen.
- ▶ **Tragen Sie persönliche Schutzausrüstung und immer eine Schutzbrille.** Das Tragen persönlicher Schutzausrüstung, wie Staubmaske, rutschfeste Sicherheitsschuhe, Schutzhelm oder Gehörschutz, je nach Art und Einsatz des Elektrowerkzeuges, verringert das Risiko von Verletzungen.
- ▶ **Vermeiden Sie eine unbeabsichtigte Inbetriebnahme. Vergewissern Sie sich, dass das Elektrowerkzeug ausgeschaltet ist, bevor Sie es an die Stromversorgung und/oder den Akku anschließen, es aufnehmen oder tragen.** Wenn Sie beim Tragen des Elektrowerkzeuges den Finger am Schalter haben oder das Gerät eingeschaltet an die Stromversorgung anschließen, kann dies zu Unfällen führen.
- ▶ **Entfernen Sie Einstellwerkzeuge oder Schraubenschlüssel, bevor Sie das Elektrowerkzeug einschalten.** Ein Werkzeug oder Schlüssel, der sich in einem drehenden Geräteteil befindet, kann zu Verletzungen führen.
- ▶ **Vermeiden Sie eine abnormale Körperhaltung. Sorgen Sie für einen sicheren Stand und halten Sie jederzeit das Gleichgewicht.** Dadurch können Sie das Elektrowerkzeug in unerwarteten Situationen besser kontrollieren.
- ▶ **Tragen Sie geeignete Kleidung. Tragen Sie keine weite Kleidung oder Schmuck. Halten Sie Haare, Kleidung und Handschuhe fern von sich bewegenden Teilen.** Lockere Kleidung, Schmuck oder lange Haare können von sich bewegenden Teilen erfasst werden.
- ▶ **Wenn Staubabsaug- und -auffangeinrichtungen montiert werden können, vergewissern Sie sich, dass diese angeschlossen sind und richtig verwendet werden.** Verwendung einer Staubabsaugung kann Gefährdungen durch Staub verringern.

Verwendung und Behandlung des Elektrowerkzeugs

- ▶ **Überlasten Sie das Gerät nicht. Verwenden Sie für Ihre Arbeit das dafür bestimmte Elektrowerkzeug.** Mit dem passenden Elektrowerkzeug arbeiten Sie besser und sicherer im angegebenen Leistungsbereich.
- ▶ **Benutzen Sie kein Elektrowerkzeug, dessen Schalter defekt ist.** Ein Elektrowerkzeug, das sich nicht mehr ein- oder ausschalten lässt, ist gefährlich und muss repariert werden.

- ▶ **Ziehen Sie den Stecker aus der Steckdose und/oder entfernen Sie den Akku, bevor Sie Geräteeinstellungen vornehmen, Zubehörteile wechseln oder das Gerät weglegen.** Diese Vorsichtsmaßnahme verhindert den unbeabsichtigten Start des Elektrowerkzeuges.
- ▶ **Bewahren Sie unbenutzte Elektrowerkzeuge außerhalb der Reichweite von Kindern auf. Lassen Sie Personen das Gerät nicht benutzen, die mit diesem nicht vertraut sind oder diese Anweisungen nicht gelesen haben.** Elektrowerkzeuge sind gefährlich, wenn sie von unerfahrenen Personen benutzt werden.
- ▶ **Pflegen Sie Elektrowerkzeuge mit Sorgfalt. Kontrollieren Sie, ob bewegliche Teile einwandfrei funktionieren und nicht klemmen, ob Teile gebrochen oder so beschädigt sind, dass die Funktion des Elektrowerkzeuges beeinträchtigt ist. Lassen Sie beschädigte Teile vor dem Einsatz des Gerätes reparieren.** Viele Unfälle haben ihre Ursache in schlecht gewarteten Elektrowerkzeugen.
- ▶ **Halten Sie Schneidwerkzeuge scharf und sauber.** Sorgfältig gepflegte Schneidwerkzeuge mit scharfen Schneidkanten verklemmen sich weniger und sind leichter zu führen.
- ▶ **Verwenden Sie Elektrowerkzeug, Zubehör, Einsatzwerkzeuge usw. entsprechend diesen Anweisungen. Berücksichtigen Sie dabei die Arbeitsbedingungen und die auszuführende Tätigkeit.** Der Gebrauch von Elektrowerkzeugen für andere als die vorgesehenen Anwendungen kann zu gefährlichen Situationen führen.

Service

- ▶ **Lassen Sie Ihr Elektrowerkzeug nur von qualifiziertem Fachpersonal und nur mit Original-Ersatzteilen reparieren.** Damit wird sichergestellt, dass die Sicherheit des Elektrowerkzeuges erhalten bleibt.

Sicherheitshinweise für Feinsprühsysteme

- ▶ **Halten Sie Ihren Arbeitsbereich sauber, gut beleuchtet und frei von Farb- oder Lösemittelbehältern, Lappen und sonstigen brennbaren Materialien.** Mögliche Gefahr der Selbstentzündung. Halten Sie funktionsfähige Feuerlöscher/Löschgeräte zu jeder Zeit verfügbar.
- ▶ **Sorgen Sie für gute Belüftung im Spritzbereich und für ausreichend Frischluft im gesamten Raum.** Verdunstende brennbare Lösemittel schaffen eine explosive Umgebung.
- ▶ **Sprühen und reinigen Sie nicht mit Materialien, deren Flammpunkt unterhalb von 55°C liegt. Verwenden Sie Materialien auf der Basis von Wasser, schwerflüchtigen Kohlenwasserstoffen oder ähnlichen Materialien.** Leichtflüchtige verdunstende Lösemittel schaffen eine explosive Umgebung.
- ▶ **Sprühen Sie nicht im Bereich von Zündquellen wie statischen Elektrizitätsfunken, offenen Flammen, Zündflammen, heißen Gegenständen, Motoren, Zigaretten, und Funken durch Ein- und Ausstecken von Stromkabeln oder der Bedienung von Schaltern.** Derartige Fun-

kenquellen können zu einer Entzündung der Umgebung führen.

- ▶ **Versprühen Sie keine Materialien bei denen nicht bekannt ist, ob sie eine Gefahr darstellen.** Unbekannte Materialien können gefährdende Bedingungen schaffen.
- ▶ **Versprühen Sie keinen Tapetenlöser und kein kochendes Wasser. Versprühen Sie nur warmes Wasser (max. 55 °C) ohne chemische Zusätze.**
- ▶ **Tragen Sie zusätzliche persönliche Schutzausrüstung wie entsprechende Schutzhandschuhe und Schutz- oder Atemschutzmaske beim Spritzen oder der Handhabung von Chemikalien.** Das Tragen von Schutzausrüstung für entsprechende Bedingungen verringert die Aussetzung gegenüber gefährdenden Substanzen.



- ▶ **Geben Sie acht auf etwaige Gefahren des Sprühguts. Beachten Sie die Markierungen auf dem Behälter oder die Herstellerinformationen des Sprühguts, einschließlich der Aufforderung zur Verwendung persönlicher Schutzausrüstung.** Den Herstelleranweisungen ist Folge zu leisten, um das Risiko von Feuer sowie durch Gifte, Karzinogene etc. hervorgerufenen Verletzungen zu verringern.
- ▶ **Halten Sie den Stecker des Netzkabels und den Schalterdrücker der Spritzpistole frei von Farbe und anderen Flüssigkeiten. Halten Sie nie das Kabel zur Unterstützung an den Steckverbindungen.** Versäumnisse bei der Einhaltung können elektrischen Schlag zur Folge haben.
- ▶ **Beaufsichtigen Sie Kinder.** Damit wird sichergestellt, dass Kinder nicht mit dem Feinsprühsystem spielen.

Produkt- und Leistungsbeschreibung



Lesen Sie alle Sicherheitshinweise und Anweisungen. Versäumnisse bei der Einhaltung der Sicherheitshinweise und Anweisungen können elektrischen Schlag, Brand und/oder schwere Verletzungen verursachen.

Bitte beachten Sie die Abbildungen im vorderen Teil der Betriebsanleitung.

Bestimmungsgemäßer Gebrauch

PFS 1000

Das Elektrowerkzeug ist nur bestimmt zum Zerstäuben von lösemittelhaltigen und wasserverdünnbaren Lackfarben, Lasuren, Grundierungen, Klarlacken, Ölen und Wasser.

Das Elektrowerkzeug ist nicht geeignet zum Verarbeiten von Laugen, Beizen, säurehaltigen Beschichtungsstoffen, Fassadenfarben, körnigem und körperhaltigem Sprühmaterial sowie spritz- und tropfgehemmten Materialien.

PFS 2000

Das Elektrowerkzeug ist nur bestimmt zum Sprühen von Dispersions- und Latexfarben, lösemittelhaltigen und wasserverdünnbaren Lackfarben, Lasuren, Grundierungen, Klarlacken, Ölen (**ALLPaint**) und Wasser.

Das Elektrowerkzeug ist nicht geeignet zum Verarbeiten von Laugen, Beizen, säurehaltigen Beschichtungsstoffen und Fassadenfarben.

Abgebildete Komponenten

Die Nummerierung der abgebildeten Komponenten bezieht sich auf die Darstellung des Elektrowerkzeuges auf der Grafikkarte.

- | | |
|--|---|
| <ul style="list-style-type: none"> (1) Sprühpistole (2) Luftkappe (3) Überwurfmutter (4) Schlauchanschluss (Sprühpistole) (5) Stellrad für Sprühmaterialmenge (6) Bedienschalter (7) Behälter für Sprühmaterial (8) Düsenkappe (grau: für Anwendung „Holz“) | <ul style="list-style-type: none"> (9) Düsenkappe (weiß: für Anwendung „Wand“)
(PFS 2000) (10) O-Ring (11) Dichtscheibe (12) Steigrohr (13) Düsennadel (14) Behälterdichtung (15) Entlüftungsbohrung (16) Farbkanal (17) Luftschlauch (18) Bajonettverschluss (19) Basiseinheit (20) Ein-/Ausschalter (21) Tragegriff (22) Tragegurt (23) Luftfilterabdeckung (24) Schlauchanschluss (Basiseinheit) (25) Öse für Tragegurt (26) Luftfilter |
|--|---|

Technische Daten

Feinsprühsystem		PFS 1000	PFS 2000
Sachnummer		3 603 B07 0..	3 603 B07 3..
Nennaufnahmeleistung	W	410	440
Förderleistung	ml/min	100	200
Zeitaufwand für 2 m ² Farbauftrag	min	2	1,3
Volumen des Behälters für Sprühmaterial	ml	800	800
Düsenkappe (8) (grau)		●	●
– Anwendungsfall „Holz“: Sprühen von lösemittelhaltigen und wasserverdünnbaren Lackfarben, Lasuren, Grundierungen, Klarlacken und Ölen			
Düsenkappe (9) (weiß)		–	●
– Anwendungsfall „Wand“: Sprühen von Dispersions- und Latexfarben			
Luftschlauchlänge	m	1,25	1,25
Gewicht entsprechend EPTA-Procedure 01:2014	kg	2,0	2,0
Schutzklasse		□/II	□/II

Die Angaben gelten für eine Nennspannung [U] von 230 V. Bei abweichenden Spannungen und in länderspezifischen Ausführungen können diese Angaben variieren.

Geräusch-/Vibrationsinformation

Geräuschemissionswerte ermittelt entsprechend **EN 60745-1**.

Der A-bewertete Schalldruckpegel des Elektrowerkzeuges beträgt typischerweise **79 dB(A)**. Unsicherheit K=3 dB. Der Geräuschpegel beim Arbeiten kann die angegebenen Werte überschreiten. **Gehörschutz tragen!**

Schwingungsgesamtwerte a_h (Vektorsumme dreier Richtungen) und Unsicherheit K ermittelt entsprechend

EN 60745-1:

$$a_h < 2,5 \text{ m/s}^2, K = 1,5 \text{ m/s}^2$$

Der in diesen Anweisungen angegebene Schwingungspegel ist entsprechend einem genormten Messverfahren gemessen worden und kann für den Vergleich von Elektrowerkzeugen miteinander verwendet werden. Er eignet sich auch für eine vorläufige Einschätzung der Schwingungsbelastung.

Der angegebene Schwingungspegel repräsentiert die hauptsächlichsten Anwendungen des Elektrowerkzeugs. Wenn allerdings das Elektrowerkzeug für andere Anwendungen, mit abweichenden Einsatzwerkzeugen oder ungenügender Wartung eingesetzt wird, kann der Schwingungspegel abweichen. Dies kann die Schwingungsbelastung über den gesamten Arbeitszeitraum deutlich erhöhen.

Für eine genaue Abschätzung der Schwingungsbelastung sollten auch die Zeiten berücksichtigt werden, in denen das Gerät abgeschaltet ist oder zwar läuft, aber nicht tatsächlich im Einsatz ist. Dies kann die Schwingungsbelastung über den gesamten Arbeitszeitraum deutlich reduzieren.

Legen Sie zusätzliche Sicherheitsmaßnahmen zum Schutz des Bedieners vor der Wirkung von Schwingungen fest wie zum Beispiel: Wartung von Elektrowerkzeug und Einsatzwerkzeugen, Warmhalten der Hände, Organisation der Arbeitsabläufe.

Montage

- ▶ **Ziehen Sie vor allen Arbeiten am Elektrowerkzeug den Netzstecker aus der Steckdose.**
- ▶ **Stellen Sie sicher, dass Sprühpistole und Basiseinheit vollständig und mit allen Dichtelementen montiert sind.** Nur dadurch ist die Funktion und Sicherheit des Feinsprühsystems gewährleistet.

Luftschlauch anschließen (siehe Bilder A1–A2)

Anschluss der Basiseinheit:

- Stecken Sie einen Bajonettverschluss (18) des Luftschlauchs entsprechend den Pfeilmarkierungen fest in die Aussparungen des Anschlusses (24) der Basiseinheit.
- Drehen Sie den Bajonettverschluss eine Vierteldrehung im Uhrzeigersinn.

Anschluss an der Sprühpistole:

- Stecken Sie den zweiten Bajonettverschluss (18) des Luftschlauchs entsprechend den Pfeilmarkierungen fest in die Aussparungen des Anschlusses (4) der Sprühpistole.
- Drehen Sie den Bajonettverschluss eine Vierteldrehung im Uhrzeigersinn.

Hinweis: Entfernen Sie vor dem Einfüllen von Sprühmaterial den Luftschlauch (17) (Vierteldrehung des Bajonettverschlusses (18) gegen den Uhrzeigersinn; Bajonettverschluss (18) aus dem Anschluss (4) ziehen).

Tragegurt befestigen (siehe Bild B)

Damit Sie alle zu bearbeitenden Flächen gut erreichen und flexibel sind, können Sie die Basiseinheit mit dem Tragegurt (22) umhängen.

- Haken Sie in jede Öse (25) jeweils ein Gurtende ein.

Düsenkappe wechseln (PFS 2000) (siehe Bild C)

Hinweis: Prüfen Sie vor der Auswahl der Düsenkappe das Sprühmaterial durch Umrühren. Dünflüssiges Material (z. B. Holzfarbe) oder verdünntes Material lässt sich besser mit der grauen Düsenkappe (8) versprühen. Dickflüssigeres

Material (z. B. Holzlack oder Wandfarbe) lässt sich besser mit der weißen Düsenkappe (9) versprühen.

- Zum Wechseln der Düsenkappe schrauben Sie die Überwurfmutter (3) ab.
- Ziehen Sie die Luftkappe (2) und die Dichtscheibe (11) ab.
- Schrauben Sie die montierte Düsenkappe ab. Stellen Sie dabei sicher, dass der O-Ring (10) auf der Düsenkappe bleibt.
- Schrauben Sie die gewünschte Düsenkappe in das Gewinde in der Sprühpistole.
- Stecken Sie die Luftkappe (2) mit der Dichtscheibe (11) auf die Düsenkappe und ziehen Sie sie mit der Überwurfmutter (3) fest.

Betrieb

- ▶ **Ziehen Sie vor allen Arbeiten am Elektrowerkzeug den Netzstecker aus der Steckdose.**

Arbeitsvorbereitung

- ▶ **Sprüharbeiten am Rand von Gewässern oder auf benachbarten Flächen im unmittelbaren Einzugsbereich sind nicht zulässig.**

Achten Sie beim Kauf von Farben, Lacken und Sprühmitteln auf deren Umweltverträglichkeit.

Sprühfläche vorbereiten

Die Sprühfläche muss sauber, trocken und fettfrei sein.

- Rauen Sie glatte Flächen auf und entfernen Sie danach den Schleifstaub.

Beim Einsatz können alle nicht abgedeckten Oberflächen durch den Sprühnebel verunreinigt werden. Bereiten Sie daher die Umgebung der Sprühfläche gründlich vor:

- Fußboden, Einrichtungsgegenstände, Türen, Fenster und Tür- und Fensterrahmen etc. abdecken oder abkleben.

Sprühmaterial vorbereiten

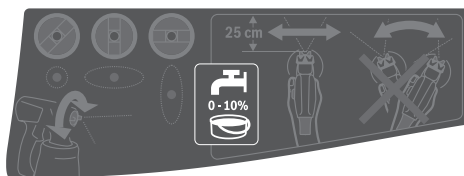

- Rühren Sie das Sprühmaterial gut durch.
- Verdünnen Sie gegebenenfalls das Sprühmaterial.

Sprühmaterial	empfohlene Verdünnung
Öle, Lasuren, Imprägnierungen, Rostschutzgrundierungen	0 %
Lösemittel- oder wasserverdünnbare Lackfarben, Grundierungen, Heizkörperlacke, Dickschichtlasuren	10 %
Dispersionsfarbe, Latexfarbe	mindestens 10 %

- ▶ **Achten Sie beim Verdünnen darauf, dass Sprühmaterial und Verdünnung zusammenpassen.** Bei Verwendung einer falschen Verdünnung können Klumpen entstehen, die die Sprühpistole verstopfen.
- ▶ **Achten Sie beim Verdünnen des Sprühmaterials darauf, dass der Flammpunkt des Gemisches nach der Verdünnung wieder über 55 °C liegt.** Das Verdünnen von z. B. lösemittelhaltigen Lacken setzt den Flammpunkt nach unten.

Sprühmaterial einfüllen (siehe Bilder D1–D2)

Hinweis: Entfernen Sie vor dem Einfüllen von Sprühmaterial den Luftschlauch (17) (Vierteldrehung des Bajonettverschlusses (18) gegen den Uhrzeigersinn; Bajonettverschluss (18) aus dem Anschluss (4) ziehen).

- Schrauben Sie den Behälter (7) von der Sprühpistole ab.
- Füllen Sie das Sprühmaterial **maximal bis zur 800-Markierung** in den Behälter (7).
- Drehen Sie das Steigrohr (12) so, dass das Sprühmaterial fast ohne Rest versprüht werden kann:

für Sprüharbeiten an liegenden Objekten nach **vorn** in Richtung Düsen-/Luftkappe

für Sprüharbeiten über Kopf nach **hinten** in Richtung Handgriff

- Führen Sie eine Probesprühung auf einer Testfläche durch.

Wenn Sie ein optimales Sprühbild erhalten, können Sie das Sprühen beginnen.

oder

Wenn das Sprühergebnis nicht zufriedenstellend ist oder keine Farbe austritt: (siehe „Behebung von Störungen“, Seite 13)

Inbetriebnahme

- ▶ **Beachten Sie die Netzspannung!** Die Spannung der Stromquelle muss mit den Angaben auf dem Typenschild des Elektrowerkzeuges übereinstimmen.
- ▶ **Achten Sie darauf, dass die Basiseinheit während des Betriebs keinen Staub oder andere Verschmutzungen ansaugen kann.**
- ▶ **Achten Sie darauf, dass Sie die Basiseinheit nie besprühen.**
- ▶ **Unterbrechen Sie den Sprühvorgang, wenn während des Sprühens Flüssigkeit an anderen Stellen als der vorgesehenen Düse austritt und bringen Sie die Sprühpistole wieder in ordnungsgemäßen Zustand.** Es besteht die Gefahr eines elektrischen Schlags.
- ▶ **Sprühen Sie nicht auf sich selbst, auf andere Personen oder Tiere.**

Einschalten (siehe Bild E)

- **PFS 2000:** Überprüfen Sie, ob die richtige Düsenkappe montiert ist. (siehe „Düsenkappe wechseln (PFS 2000) (siehe Bild C)“, Seite 10)
- Stecken Sie den Netzstecker in die Steckdose.

- Nehmen Sie die Sprühpistole in die Hand und richten Sie sie auf die Sprühfläche.
- Schieben Sie den Ein-/Ausschalter (20) nach vorne.
- Drücken Sie den Bedienschalter (6) an der Sprühpistole.

Hinweis: Wenn die Basiseinheit eingeschaltet ist, strömt an der Luftkappe (2) immer Luft aus.

Ausschalten

- Lassen Sie den Bedienschalter (6) los und schieben Sie den Ein-/Ausschalter (20) nach hinten.
- Ziehen Sie den Netzstecker aus der Steckdose.

Arbeitshinweise

Sprühen (siehe Bild F)

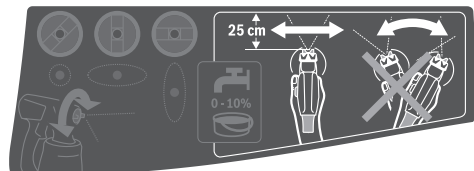

Hinweis: Beachten Sie die Windrichtung, wenn Sie das Elektrowerkzeug im Freien benutzen.

- Führen Sie zuerst eine Probesprühung durch und stellen Sie das Sprühbild und die Sprühmaterialmenge entsprechend dem Sprühmaterial ein. Einstellungen siehe nachfolgende Abschnitte.
- Halten Sie die Sprühpistole unbedingt in einem gleichmäßigen Abstand von 20–25 cm senkrecht zum Sprühobjekt.
- Beginnen Sie den Sprühvorgang außerhalb der Sprühfläche.
- Bewegen Sie die Sprühpistole je nach Sprühbild-Einstellung gleichmäßig waagrecht oder senkrecht. Eine gleichmäßige Oberflächenqualität entsteht, wenn sich die Bahnen um 4–5 cm überlappen.
- Bei Sprüharbeiten an liegenden Objekten oder bei Sprüharbeiten über Kopf halten Sie die Sprühpistole leicht schräg und bewegen sich nach hinten von der besprühten Fläche weg.

Stolpergefahr! Achten Sie auf mögliche Hindernisse im Raum.

- Vermeiden Sie Unterbrechungen innerhalb der Sprühfläche.

Eine gleichmäßige Führung der Sprühpistole ergibt eine einheitliche Oberflächenqualität.

Ein ungleichmäßiger Abstand und Sprühwinkel führt zu starker Farbnebelbildung und damit zu einer ungleichmäßigen Oberfläche.

- Beenden Sie den Sprühvorgang außerhalb der Sprühfläche.

Sprühen Sie den Behälter für das Sprühmaterial nie ganz leer. Wenn das Steigrohr nicht mehr in das Sprühmaterial taucht, bricht der Sprühstrahl ab und eine uneinheitliche Oberfläche entsteht.

- Wenn sich das Sprühmaterial an der Luftkappe (2) oder der Düsenkappe ablagert, reinigen Sie die Bauteile mit dem verwendeten Verdünnungsmittel.

Sprühbild einstellen

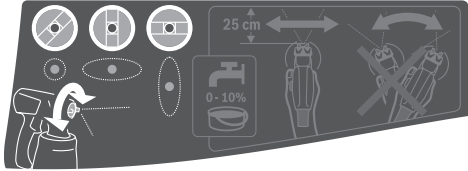

- ▶ **Betätigen Sie nie den Bedienschalter (6), während Sie die Luftkappe (2) verstellen.**

- Drehen Sie die Luftkappe (2) in die gewünschte Position.

Luftkappe	Sprühstrahl	Anwendung
		waagrechtlicher Flachstrahl für vertikale Arbeitsrichtung
		senkrechter Flachstrahl für horizontale Arbeitsrichtung
		Rundstrahl für Ecken, Kanten und schwer zugängliche Stellen

Sprühmaterialmenge einstellen (siehe Bild G) (PAINTVolume)

- Drehen Sie das Stellrad (5), um die gewünschte Sprühmaterialmenge einzustellen:
–: minimale Sprühmaterialmenge,
+: maximale Sprühmaterialmenge.

Sprühmaterialmenge	Einstellung
Zu viel Sprühmaterial auf der Sprühfläche: 	Die Sprühmaterialmenge muss verringert werden. – Drehen Sie das Stellrad (5) Richtung –.
Zu wenig Sprühmaterial auf der Sprühfläche: 	Die Sprühmaterialmenge muss erhöht werden. – Drehen Sie das Stellrad (5) Richtung +.

Befeuchten von Tapeten

Zum einfacheren Entfernen alter Tapeten können Sie die Tapeten mit warmem Wasser (max. 55 °C) einsprühen. Verwenden Sie hierzu die graue Düsenkappe (8).

Arbeitspausen und Transport (siehe Bilder H–I)

Zum einfachen Transport des Feinsprühsystems ist an der Basiseinheit ein Tragegriff (21) und ein Tragegurt (22) angebracht.

Während des Arbeitens können Sie sich die Basiseinheit (19) mit Hilfe des Tragegurts (22) quer über die Schulter hängen.

In Arbeitspausen kann die Sprühpistole (1) auf einer ebenen Arbeitsfläche abgestellt werden. Es kann kein Sprühmaterial auslaufen.

- ▶ **Stellen Sie die mit Sprühmaterial befüllte Sprühpistole immer aufrecht auf eine ebene Fläche.** Aus einer liegenden Sprühpistole kann Sprühmaterial auslaufen.

Wartung und Service

Wartung und Reinigung

- ▶ **Ziehen Sie vor allen Arbeiten am Elektrowerkzeug den Netzstecker aus der Steckdose.**
- ▶ **Halten Sie das Elektrowerkzeug und die Lüftungsschlitze sauber, um gut und sicher zu arbeiten.**

Wenn ein Ersatz der Anschlussleitung erforderlich ist, dann ist dies von **Bosch** oder einer autorisierten Kundendienststelle für **Bosch**-Elektrowerkzeuge auszuführen, um Sicherheitsgefährdungen zu vermeiden.

- ▶ **Reinigen Sie gründlich nach jedem Gebrauch die Einzelteile des Feinsprühsystems, besonders alle farbführenden Bauteile.** Eine sachgemäße Reinigung ist Voraussetzung für den einwandfreien und sicheren Betrieb der Sprühpistole. Bei fehlender oder unsachgemäßer Reinigung werden keine Gewährleistungsansprüche übernommen.

Luftfilter reinigen (siehe Bild J)

Der Luftfilter (26) muss gelegentlich gereinigt werden. Ist der Luftfilter stark verschmutzt, muss er gewechselt werden.

- Öffnen Sie die Luftfilterabdeckung (23).
- Entnehmen Sie den Luftfilter (26).
- Leichte Verschmutzung:
Klopfen Sie den Luftfilter (26) aus.
oder
Starke Verschmutzung:
Reinigen Sie den Luftfilter (26) unter fließendem Wasser und lassen Sie ihn anschließend gut trocknen, um Schimmelbildung zu vermeiden.
oder
Wechseln Sie den Luftfilter (26) aus.
- Setzen Sie den Luftfilter wieder ein.
- Schließen Sie die Luftfilterabdeckung (23) wieder.

Feinsprühsystem reinigen (siehe Bild K)

Reinigen Sie die Sprühpistole und den Behälter für das Sprühmaterial immer mit dem entsprechenden Verdünnungsmittel (Lösemittel oder Wasser) für das verwendete Sprühmaterial.

Reinigen Sie die Düsen- und Luftbohrungen der Sprühpistole niemals mit spitzen Gegenständen.

- Schalten Sie die Basiseinheit (19) aus.
- Entfernen Sie sowohl von der Basiseinheit (19) als auch von der Sprühpistole (1) den Luftschlauch (17) (Vierteldrehung des Bajonettverschlusses (18) gegen den Uhrzeigersinn; Bajonettverschluss (18) aus dem Anschluss (4)/(24) ziehen).
- Reinigen Sie die Basiseinheit gegebenenfalls mit einem mit Verdünnungsmittel befeuchteten Tuch und entfernen Sie anschließend die Basiseinheit (19) und den Luftschlauch (17) aus der unmittelbaren Reinigungsumgebung.
- Drücken Sie den Bedienschalter (6) der Sprühpistole, damit das Sprühmaterial in den Behälter zurücklaufen kann.
- Schrauben Sie den Behälter (7) ab und leeren Sie das restliche Sprühmaterial zurück zum Original-Sprühmaterial.
- Füllen Sie den Behälter (7) zur Hälfte mit dem Verdünnungsmittel (Lösemittel oder Wasser) und befestigen Sie ihn wieder an der Sprühpistole (1).
- Schütteln Sie die Sprühpistole mehrmals.
- Schrauben Sie den Behälter (7) ab und entleeren Sie den Behälter vollständig in eine leere Materialdose.
- Demontieren Sie die Überwurfmutter (3), die Luftkappe (2), die Dichtscheibe (11), die verwendete Düsenkappe (9)/(8) mit dem O-Ring (10) und das Steigrohr (12) mit der Behälterdichtung (14).
Stellen Sie dabei sicher, dass der O-Ring (10) auf der Düsenkappe bleibt.
- Reinigen Sie in einem Eimer mit Verdünnungsmittel alle farbführenden Teile mit einer handelsüblichen Spülbürste. Reinigen Sie auch den Farbkanal (16) der Sprühpistole (1).

- Kontrollieren Sie, ob das Steigrohr (12) mit der Behälterdichtung (14) frei von Sprühmaterial und unbeschädigt ist.
Reinigen Sie bei Bedarf die Behälterdichtung (14) nochmals mit Verdünnungsmittel.
- Reinigen Sie die Entlüftungsbohrung (15) mit einem geeigneten Gegenstand.
- Reinigen Sie den Behälter und die Sprühpistole außen mit einem mit Verdünnungsmittel befeuchteten Tuch.
- Lassen Sie vor dem Zusammenbau alle Teile sorgfältig trocknen.
- Montieren Sie das Feinsprühsystem wieder in umgekehrter Reihenfolge.
Schieben Sie die Behälterdichtung (14) wieder nach oben in die Nut des Steigrohrs (12).
Stellen Sie sicher, dass die Behälterdichtung rundherum genau in der Steigrohrnut positioniert ist, um die Sprühpistole richtig abzudichten.
Achten Sie darauf, dass Sie das Steigrohr (12) wieder bis zum Anschlag auf den Farbkanal (16) schieben.

Materialentsorgung

Verdünnungsmittel und Sprühmaterialreste müssen umweltgerecht entsorgt werden. Beachten Sie die Entsorgungshinweise des Herstellers und die örtlichen Vorschriften zur Sondermüllentsorgung.

Umweltschädliche Chemikalien dürfen nicht ins Erdreich, ins Grundwasser oder in Gewässer gelangen. Schütten Sie umweltschädliche Chemikalien nie in die Kanalisation!

Lagerung

- Bevor Sie das Feinsprühsystem einlagern, reinigen Sie das Feinsprühsystem gründlich und lassen Sie alle Teile vor dem Zusammenbau sorgfältig trocknen.

Wenn das Feinsprühsystem nicht im Einsatz ist, dient das Gummiband zusammen mit dem Pin an der Basiseinheit (19) als praktische Aufbewahrungsmöglichkeit für den Luftschlauch (17) (siehe Bild).

Behebung von Störungen

Problem	Ursache	Abhilfe
Sprühmaterial deckt nicht richtig	Sprühmaterialmenge zu gering	Stellrad (5) Richtung + drehen
	Abstand zur Sprühfläche zu groß	Sprühabstand verringern
	Zu wenig Sprühmaterial auf der Sprühfläche, zu selten über die Sprühfläche gesprüht	Öfter über die Sprühfläche sprühen
Sprühmaterial verläuft nach Auftragen	Sprühmaterial zu dickflüssig	Sprühmaterial erneut verdünnen und Probe-sprühung durchführen
	Zu viel Sprühmaterial aufgetragen	Stellrad (5) Richtung – drehen
	Abstand zur Sprühfläche zu gering	Sprühabstand vergrößern
	Sprühmaterial zu dünnflüssig	Original-Sprühmaterial zugeben
Zu grobe Zerstäubung	Zu oft über dieselbe Stelle gesprüht	Farbe abtragen und beim zweiten Sprühversuch nicht so oft über eine Stelle sprühen
	Sprühmaterialmenge zu hoch	Stellrad (5) Richtung – drehen

Problem	Ursache	Abhilfe
	PFS 2000: Weiße Düsenkappe (9) montiert (zu großer Düsendurchmesser)	Graue Düsenkappe (8) montieren
	Düsenadel (13) verschmutzt	Düsenadel reinigen
	Sprühmaterial zu dickflüssig	Sprühmaterial erneut verdünnen und Probe-sprühung durchführen
	Luftfilter (26) stark verschmutzt	Luftfilter wechseln
Zu starker Farbnebel	Zu viel Sprühmaterial aufgetragen	Stellrad (5) Richtung – drehen
	Abstand zur Sprühfläche zu groß	Sprühabstand verringern
Sprühstrahl pulsiert	Zu wenig Sprühmaterial im Behälter	Sprühmaterial nachfüllen
	Entlüftungsbohrung (15) am Steigrohr (12) verstopft	Steigrohr und Entlüftungsbohrung reinigen
	Steigrohr (12) lose	Steigrohr bis zum Anschlag auf den Farbkanal (16) schieben
	Düsenkappe (9)/(8) sitzt locker	Düsenkappe anziehen
	Luftfilter (26) stark verschmutzt	Luftfilter wechseln
	Sprühmaterial zu dickflüssig	Sprühmaterial erneut verdünnen und Probe-sprühung durchführen
Sprühmaterial tropft an der Düsenkappe nach	Ablagerung von Sprühmaterial an der Düsenkappe (9)/(8), der Düsenadel (13) und der Luftkappe (2)	Düsenkappe, Düsenadel und Luftkappe reini-gen
	Düsenkappe (9)/(8) sitzt locker	Düsenkappe anziehen
Aus der Düsenkappe tritt kein Sprühmaterial aus	Steigrohr (12) lose	Steigrohr bis zum Anschlag auf den Farbkanal (16) schieben
	Düsenadel (13) verstopft	Düsenadel reinigen
	Steigrohr (12) verstopft	Steigrohr reinigen
	Entlüftungsbohrung (15) am Steigrohr (12) verstopft	Steigrohr und Entlüftungsbohrung reinigen
	Behälterdichtung (14) fehlt oder ist beschädigt	(neue) Behälterdichtung über das Steigrohr in die Nut schieben
	Sprühmaterial zu dickflüssig	Sprühmaterial erneut verdünnen und Probe-sprühung durchführen
	Sprühmaterial verschmutzt (Farbklumpen)	Sprühpistole komplett entleeren und reinigen; Sprühmaterial beim Befüllen durch Einfüllsieb gießen

Kundendienst und Anwendungsberatung

Der Kundendienst beantwortet Ihre Fragen zu Reparatur und Wartung Ihres Produkts sowie zu Ersatzteilen. Explosionszeichnungen und Informationen zu Ersatzteilen finden Sie auch unter: **www.bosch-pt.com**

Das Bosch-Anwendungsberatungs-Team hilft Ihnen gerne bei Fragen zu unseren Produkten und deren Zubehör.

Geben Sie bei allen Rückfragen und Ersatzteilbestellungen bitte unbedingt die 10-stellige Sachnummer laut Typenschild des Produkts an.

Deutschland

Robert Bosch Power Tools GmbH
Servicezentrum Elektrowerkzeuge
Zur Luhne 2
37589 Kalefeld – Willershausen

Unter www.bosch-pt.de können Sie online Ersatzteile bestellen oder Reparaturen anmelden.

Kundendienst: Tel.: (0711) 40040480

Fax: (0711) 40040481

E-Mail: Servicezentrum.Elektrowerkzeuge@de.bosch.com

Anwendungsberatung:

Tel.: (0711) 40040480

Fax: (0711) 40040482

E-Mail: kundenberatung.ew@de.bosch.com

Österreich

Unter www.bosch-pt.at können Sie online Ersatzteile bestellen.

Tel.: (01) 797222010

Fax: (01) 797222011

E-Mail: service.elektrowerkzeuge@at.bosch.com

Luxemburg

Tel.: +32 2 588 0589

Fax: +32 2 588 0595

E-Mail: outillage.gereedschap@be.bosch.com

SchweizUnter www.bosch-pt.com/ch/de können Sie online Ersatzteile bestellen.

Tel.: (044) 8471511

Fax: (044) 8471551

E-Mail: Aftersales.Service@de.bosch.com

Entsorgung

Sprühpistole, Elektroeinheit, Zubehör und Verpackungen sollen einer umweltgerechten Wiederverwertung zugeführt werden.



Werfen Sie Elektrowerkzeuge nicht in den Hausmüll!

Nur für EU-Länder:

Gemäß der Europäischen Richtlinie 2012/19/EU über Elektro- und Elektronik-Altgeräte und ihrer Umsetzung in nationales Recht müssen nicht mehr gebrauchsfähige Elektrowerkzeuge getrennt gesammelt und einer umweltgerechten Wiederverwertung zugeführt werden.

English

Safety instructions

General Power Tool Safety Warnings

⚠ WARNING Read all safety warnings and all instructions. Failure to follow the warnings and instructions may result in electric shock, fire and/or serious injury.

Save all warnings and instructions for future reference.

The term "power tool" in the warnings refers to your mains-operated (corded) power tool or battery-operated (cordless) power tool.

Work area safety

- ▶ **Keep work area clean and well lit.** Cluttered or dark areas invite accidents.
- ▶ **Do not operate power tools in explosive atmospheres, such as in the presence of flammable liquids, gases or dust.** Power tools create sparks which may ignite the dust or fumes.
- ▶ **Keep children and bystanders away while operating a power tool.** Distractions can cause you to lose control.

Electrical safety

- ▶ **Power tool plugs must match the outlet. Never modify the plug in any way. Do not use any adapter plugs with**

earthed (grounded) power tools. Unmodified plugs and matching outlets will reduce risk of electric shock.

- ▶ **Avoid body contact with earthed or grounded surfaces, such as pipes, radiators, ranges and refrigerators.** There is an increased risk of electric shock if your body is earthed or grounded.
- ▶ **Do not expose power tools to rain or wet conditions.** Water entering a power tool will increase the risk of electric shock.
- ▶ **Do not abuse the cord. Never use the cord for carrying, pulling or unplugging the power tool. Keep cord away from heat, oil, sharp edges or moving parts.** Damaged or entangled cords increase the risk of electric shock.
- ▶ **When operating a power tool outdoors, use an extension cord suitable for outdoor use.** Use of a cord suitable for outdoor use reduces the risk of electric shock..
- ▶ **If operating a power tool in a damp location is unavoidable, use a residual current device (RCD) protected supply.** Use of an RCD reduces the risk of electric shock.

Personal safety

- ▶ **Stay alert, watch what you are doing and use common sense when operating a power tool. Do not use a power tool while you are tired or under the influence of drugs, alcohol or medication.** A moment of inattention while operating power tools may result in serious personal injury.
- ▶ **Use personal protective equipment. Always wear eye protection.** Protective equipment such as dust mask, non-skid safety shoes, hard hat, or hearing protection used for appropriate conditions will reduce personal injuries.
- ▶ **Prevent unintentional starting. Ensure the switch is in the off-position before connecting to power source and/or battery pack, picking up or carrying the tool.** Carrying power tools with your finger on the switch or energising power tools that have the switch on invites accidents.
- ▶ **Remove any adjusting key or wrench before turning the power tool on.** A wrench or a key left attached to a rotating part of the power tool may result in personal injury.
- ▶ **Do not overreach. Keep proper footing and balance at all times.** This enables better control of the power tool in unexpected situations.
- ▶ **Dress properly. Do not wear loose clothing or jewellery. Keep your hair, clothing and gloves away from moving parts.** Loose clothes, jewellery or long hair can be caught in moving parts.
- ▶ **If devices are provided for the connection of dust extraction and collection facilities, ensure these are connected and properly used.** Use of dust collection can reduce dust-related hazards.

Power tool use and care

- ▶ **Do not force the power tool. Use the correct power tool for your application.** The correct power tool will do the job better and safer at the rate for which it was designed.
- ▶ **Do not use the power tool if the switch does not turn it on and off.** Any power tool that cannot be controlled with the switch is dangerous and must be repaired.
- ▶ **Disconnect the plug from the power source and/or the battery pack from the power tool before making any adjustments, changing accessories, or storing power tools.** Such preventive safety measures reduce the risk of starting the power tool accidentally.
- ▶ **Store idle power tools out of the reach of children and do not allow persons unfamiliar with the power tool or these instructions to operate the power tool.** Power tools are dangerous in the hands of untrained users.
- ▶ **Maintain power tools. Check for misalignment or binding of moving parts, breakage of parts and any other condition that may affect the power tool's operation. If damaged, have the power tool repaired before use.** Many accidents are caused by poorly maintained power tools.
- ▶ **Keep cutting tools sharp and clean.** Properly maintained cutting tools with sharp cutting edges are less likely to bind and are easier to control.
- ▶ **Use the power tool, accessories and tool bits etc. in accordance with these instructions, taking into account the working conditions and the work to be performed.** Use of the power tool for operations different from those intended could result in a hazardous situation.

Service

- ▶ **Have your power tool serviced by a qualified repair person using only identical replacement parts.** This will ensure that the safety of the power tool is maintained.

Safety instructions for fine spray systems

- ▶ **Keep your work area clean, well lit and free of paint or solvent containers, cloths and other flammable materials.** Possible risk of spontaneous combustion. Ensure that you have access to functioning fire extinguishers at all times.
- ▶ **Ensure that the spray area is well ventilated and that there is sufficient fresh air circulating in the whole area.** Evaporating flammable solvents create an explosive environment.
- ▶ **Do not spray or clean with materials with a flash point lower than 55 °C. Use water-based materials, non-volatile hydrocarbons or similar materials.** Volatile evaporating solvents create an explosive environment.
- ▶ **Do not spray near ignition sources such as static electricity sparks, naked flames, pilot lights, hot objects, engines, cigarettes and sparks created by plugging in and unplugging electric cables or operating switches.** These kinds of spark sources can lead to combustion of the surrounding environment.

- ▶ **Do not spray materials if it is not clear whether they might be dangerous.** Unknown materials could create hazardous conditions.
- ▶ **Do not spray wallpaper stripper or boiling water. Spray only warm water (max. 55 °C) which is free from chemical additives.**
- ▶ **Wear additional personal protection equipment such as appropriate protective gloves and a protective mask or respirator when spraying or handling chemicals.** Wearing personal protection equipment appropriate to the conditions reduces your exposure to hazardous substances.



- ▶ **Take note of possible risks posed by the spray material. Observe the markings on the container or the manufacturer's information regarding the spray material, including the instructions about using personal protective equipment.** You must comply with the manufacturer's instructions in order to reduce the risk of fire and of injury caused by poison, carcinogens, etc.
- ▶ **Keep the mains plug and the spray gun trigger switch free from paint and other liquids. Never hold the cable by its plug connection for support.** Doing this could cause electric shock.
- ▶ **Supervise children.** This will ensure that children do not play with the fine spray system.

Products sold in GB only:

Your product is fitted with an BS 1363/A approved electric plug with internal fuse (ASTA approved to BS 1362).

If the plug is not suitable for your socket outlets, it should be cut off and an appropriate plug fitted in its place by an authorised customer service agent. The replacement plug should have the same fuse rating as the original plug.

The severed plug must be disposed of to avoid a possible shock hazard and should never be inserted into a mains socket elsewhere.

Product Description and Specifications



Read all the safety and general instructions.

Failure to observe the safety and general instructions may result in electric shock, fire and/or serious injury.

Please observe the illustrations at the beginning of this operating manual.

Intended Use

PFS 1000

The power tool is only intended for atomising solvent-based and water-dilutable lacquers, glazes, primers, clear lacquers, oils and water.

The power tool is not suitable for use with caustic solutions, wood stains, acidic coating materials, house paints, spray material containing grains or solids, and spatter- and drip-resistant materials.

PFS 2000

The power tool is only intended for spraying emulsion and latex paints, solvent-based and water-dilutable lacquers, glazes, primers, clear lacquers, oils (**ALL**Paint) and water.

The power tool is not suitable for spraying caustic solutions, wood stains, acidic coating materials and house paints.

Product Features

The numbering of the product features refers to the diagram of the power tool on the graphics page.

- (1) **Spray gun**
- (2) Air cap
- (3) Cap nut
- (4) Hose port (spray gun)
- (5) Thumbwheel for spraying capacity
- (6) Trigger switch
- (7) Container for spray material
- (8) Nozzle cap (Grey: For "wood" application)
- (9) Nozzle cap (White: For "wall" application) (**PFS 2000**)
- (10) O-ring
- (11) Gasket
- (12) Suction tube
- (13) Nozzle needle
- (14) Container seal
- (15) Ventilation hole
- (16) Paint channel
- (17) **Air hose**
- (18) Bayonet lock
- (19) **Base unit**
- (20) On/off switch
- (21) Carrying handle
- (22) Carrying strap
- (23) Air filter cover
- (24) Hose port (base unit)
- (25) Eyelet for carrying strap
- (26) Air filter

Technical Data

Fine-spray system		PFS 1000	PFS 2000
Article number		3 603 B07 0..	3 603 B07 3..
Rated power input	W	410	440
Spraying capacity	ml/min	100	200
Required time for application of paint on 2 m ²	min	2	1.3
Container capacity for spray material	ml	800	800
Nozzle cap (8) (grey)		●	●
– "Wood" application: Spraying solvent-based and water-dilutable lacquers, glazes, primers, clear lacquers and oils			
Nozzle cap (9) (white)		–	●
– "Wall" application: Spraying emulsion and latex paints			
Length of air hose	m	1.25	1.25
Weight according to EPTA-Procedure 01:2014	kg	2.0	2.0
Protection class		□/II	□/II

The specifications apply to a rated voltage [U] of 230 V. These specifications may vary at different voltages and in country-specific models.

Noise/Vibration Information

Noise emission values determined according to **EN 60745-1**.

Typically, the A-weighted sound pressure level of the power tool is **79 dB(A)**. Uncertainty K = 3 dB. The noise level when working can exceed the volume stated. **Wear hearing protection!**

Vibration total values a_{hv} (triax vector sum) and uncertainty K determined according to **EN 60745-1**:

$$a_{hv} < 2.5 \text{ m/s}^2, K = 1.5 \text{ m/s}^2$$

The vibration level given in these instructions has been measured in accordance with a standardised measuring procedure and may be used to compare power tools. It can also be used for a preliminary estimation of exposure to vibration.

The stated vibration level applies to the main applications of the power tool. However, if the power tool is used for different applications, with different application tools or poorly maintained, the vibration level may differ. This can significantly increase the exposure to vibration over the total working period.

To estimate the exposure to vibration accurately, the times when the tool is switched off or when it is running but not actually being used should also be taken into account. This can significantly reduce the exposure to vibration over the total working period.

Implement additional safety measures to protect the operator from the effects of vibration, such as servicing the power tool and application tools, keeping the hands warm, and organising workflows correctly.

Assembly

- ▶ **Pull the plug out of the socket before carrying out any work on the power tool.**
- ▶ **Ensure that the spray gun and base unit are assembled completely and with all seals.** Only this will ensure the function and safety of the fine-spray system.

Connecting the air hose (see figures A1–A2)

Connecting the base unit:

- Insert a bayonet lock (18) of the air hose securely into the holes in the base unit port (24) according to the arrow marks.
- Turn the bayonet lock a quarter turn clockwise.

Connecting to the spray gun:

- Insert the second bayonet lock (18) of the air hose securely into the holes in the spray gun port (4) according to the arrow marks.
- Turn the bayonet lock a quarter turn clockwise.

Note: Remove the air hose (17) before pouring in spray material (quarter turn of the bayonet lock (18) anticlockwise; pull the bayonet lock (18) out of the port (4)).

Attaching the carrying strap (see figure B)

To be able to reach all surfaces to be sprayed and to maintain flexibility, you can carry the base unit by means of the strap (22).

- Attach one strap end to each eyelet (25).

Changing the nozzle cap (PFS 2000) (see figure C)

Note: Check the spray material by stirring it before selecting the nozzle cap. Thin-viscosity material (e.g. wood paint) or diluted material can be sprayed better with the grey nozzle cap (8). Thick-viscosity material (e.g. wood lacquer or wall paint) can be sprayed better with the white nozzle cap (9).

- To change the nozzle cap, unscrew the cap nut (3).
- Pull off the air cap (2) and the gasket (11).

- Unscrew the mounted nozzle cap.
When doing so, ensure that the O-ring (10) remains on the nozzle cap.
- Screw the required nozzle cap into the thread in the spray gun.
- Put the air cap (2) with the spacer (11) on the nozzle cap and tighten it with the cap nut (3).

Operation

- ▶ **Pull the plug out of the socket before carrying out any work on the power tool.**
- ▶ **Products that are only sold in AUS and NZ:** Use a residual current device (RCD) with a nominal residual current of 30 mA or less.

Work preparation

- ▶ **Spraying on the sides of water bodies (lakes, rivers, etc.) or neighbouring surfaces in the direct catchment area is not permitted.**

When purchasing paint, lacquer and spray material, pay attention to their environmental compatibility.

Preparing the spray surface

The spray surface must be clean, dry and grease-free.

- Roughen smooth surfaces and then remove the sanding dust.

When spraying, all non-covered surfaces can be soiled by the spray mist. Therefore, thoroughly prepare the area around the surface to be sprayed:

- Cover or mask off floors, furnishings, doors, windows as well as door and window frames, etc.

Preparing the spray material

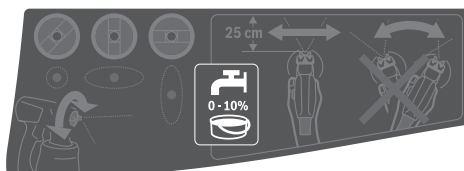

- Stir the spray material thoroughly.
- Dilute the spray material if necessary.

Spray material	Recommended dilution
Oils, glazes, impregnations, anti-rust primers	0%
Solvent-dilutable or water-dilutable lacquers, primers, radiator lacquers, thick-coat glazes	10%
Emulsion paint, latex paint	At least 10%

- ▶ **When diluting, make sure that the spray material and the diluting agent are compatible.** When using a faulty diluting agent, lumps can develop that can lead to clogging of the spray gun.

- **When diluting the spray material, make sure that the flash point of the mixture is above 55 °C again after diluting.** Diluting substances such as solvent-based lacquers lowers the flash point.

Filling the spray material (see figures D1–D2)

Note: Remove the air hose (17) before pouring in spray material (quarter turn of the bayonet lock (18) anticlockwise; pull the bayonet lock (18) out of the port (4)).

- Unscrew the container (7) from the spray gun.
- Pour the spray material into the container (7) **up to no more than the 800 mark.**
- Turn the suction tube (12) so that the spray material can be sprayed with almost no residue:

For spray jobs on horizontal surfaces/objects	Towards the front in the direction of the nozzle/air cap
For spray jobs overhead	Towards the rear in the direction of the handle

- Carry out a test-spray run on a test surface.

If the spray pattern is optimal, you can begin spraying.

or

If the spraying results are unsatisfactory or no paint is emitted: (see "Troubleshooting", page 21)

Starting Operation

- **Pay attention to the mains voltage.** The voltage of the power source must match the voltage specified on the rating plate of the power tool.
- **Make sure that the base unit cannot draw in dust or other contamination during operation.**
- **Make sure never to spray on the base unit.**
- **Stop spraying if fluid escapes from places other than the intended nozzle during spraying, and restore the spray gun to its proper condition.** There is a risk of electric shock.
- **Do not direct the fine-spray system against yourself, other persons or animals.**

Switching on (see figure E)

- **PFS 2000:** Check whether the correct nozzle cap is fitted. (see "Changing the nozzle cap (PFS 2000) (see figure C)", page 18)
- Plug the mains plug into a plug socket.
- Grasp the spray gun by the handle and point it at the target area.
- Slide the on/off switch (20) forwards.
- Pull the trigger switch (6) on the spray gun.

Note: Air always flows out at the air cap (2) when the base unit is switched on.

Switching Off

- Let go of the trigger switch (6) and slide the on/off switch (20) backwards.
- Pull the mains plug from the plug socket.

Working Advice

Spraying (see figure F)

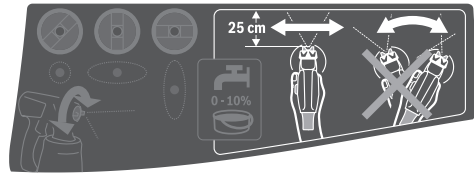

Note: Pay attention to the wind direction when you are using the power tool in the open air.

- Firstly, carry out a test-spray run and adjust the spray pattern and the spray material quantity according to the spray material.
- For adjustments, see the following sections.
- Make sure to hold the spray gun with a uniform clearance of 20–25 cm vertical to the object being sprayed.
- Begin the spraying procedure outside the target area.
- Move the spray pistol evenly horizontally or vertically according to the spray pattern configuration. An even surface quality can be achieved when the spray paths overlap by 4–5 cm.
- When spraying horizontal objects or spraying overhead, hold the spray gun at a slight angle and move back from the sprayed surface.

Risk of tripping! Be aware of potential obstacles in the room.

- Avoid interruptions when spraying the target area. Guiding the spray gun evenly will provide uniform surface quality.

A non-uniform spraying angle and distance will lead to heavy formation of paint mist and consequently an uneven surface.

- End the spraying procedure outside the target area.





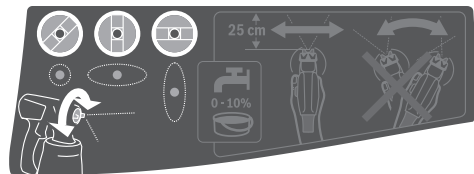

Never completely empty the container for the spray material by spraying. If the suction tube is no longer immersed in the spray material, the spray jet will be interrupted and this will result in an inconsistent surface.

- If the spray material settles on the air cap (2) or the nozzle cap, clean the components with the diluting agent used.

Adjusting the spray pattern

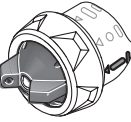

- **Never actuate the trigger switch (6) while adjusting the air cap (2).**
- Turn the air cap (2) to the required position.

Air cap	Spray jet pattern	Application
		Horizontal flat jet for vertical working direction
		Vertical flat jet for horizontal working direction
		Round jet for corners, edges and hard to reach locations

Setting the spray material quantity (see figure G) (PAINTVolume)

- Turn the thumbwheel (5) to set the required spraying capacity:
 - : Minimum quantity of spraying material.
 - + : Maximum quantity of spraying material.

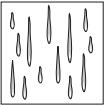
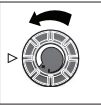
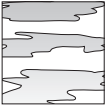
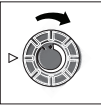
Spraying capacity	Setting
<p>Too much material on target area:</p> 	<p>The spraying capacity must be reduced.</p> <ul style="list-style-type: none"> – Turn the thumbwheel (5) in direction –. 
<p>Not enough material on target area:</p> 	<p>The spraying capacity must be increased.</p> <ul style="list-style-type: none"> – Turn the thumbwheel (5) in direction +. 

Dampening Wallpaper

To make it easier to remove old wallpaper, you can spray warm water on the wallpaper (max. 55 °C). Use the grey nozzle cap (8) to do so.

Work breaks and transport (see figure H–I)

A carrying handle (21) and a carrying strap (22) are fitted to the base unit to enable easy transport of the fine-spray system.

You can hang the base unit (19) across your shoulder during work using the carrying strap (22).

The spray gun (1) can be put down on a flat work surface during breaks. No spray material can leak out.

- ▶ **Always put the spray gun upright on a flat surface when it is filled with spray material.** Spray material can leak out from a spray gun if it is lying down.

Maintenance and Service

Maintenance and Cleaning

- ▶ **Pull the plug out of the socket before carrying out any work on the power tool.**
- ▶ **To ensure safe and efficient operation, always keep the power tool and the ventilation slots clean.**

In order to avoid safety hazards, if the power supply cord needs to be replaced, this must be done by **Bosch** or by an after-sales service centre that is authorised to repair **Bosch** power tools.

- ▶ **Thoroughly clean the individual parts of the fine-spray system after each use, especially all paint-carrying components.** Proper cleaning is a prerequisite for faultless and safe operation of the spray gun. No warranty claims will be accepted if cleaning has not been done at all or has not been done properly.

Cleaning the air filter (see figure J)

The air filter (26) must be cleaned occasionally. The air filter must be replaced if it is heavily soiled.

- Open the air filter cover (23).
- Remove the air filter (26).
- Light contamination: Knock on the air filter (26).
or
Heavy contamination: Clean the air filter (26) under running water and subsequently leave it to dry thoroughly, in order to prevent mould from forming.
or
Replace the air filter (26).
- Reinsert the air filter.
- Close the air filter cover (23) again.

Cleaning the fine spraying system (see figure K)

Always clean the spray gun and the container with the respective diluting agent (paint thinner or water) for the spray material being used.

Never clean the nozzle and air holes in the spray gun with pointed objects.

- Switch the base unit (19) off.
- Remove the air hose (17) both from the base unit (19) and from the spray gun (1) (quarter turn of the bayonet lock (18) anticlockwise; pull the bayonet lock (18) out of the port (4)/(24)).
- Clean the base unit if necessary with a cloth moistened with diluting agent and then remove the base unit (19) and the air hose (17) from the immediate cleaning environment.
- Press the trigger switch (6) on the spray gun so that the spray material can flow back into the container.
- Unscrew the container (7) and empty the remaining spray material back into the original spray material.
- Fill the container (7) halfway with the diluting agent (solvent or water) and fit it to the spray gun (1) again.

- Shake the spray gun several times.
- Unscrew the container (7) and empty the container completely into an empty material tin.
- Remove the cap nut (3), the air cap (2), the gasket (11), the nozzle cap used (9)/(8) with the O-ring (10) and the suction tube (12) with the container seal (14).
When doing so, ensure that the O-ring (10) remains on the nozzle cap.
- Clean all paint-carrying parts in a bucket with diluting agent using a commercially available washing-up brush. Also clean the paint channel (16) of the spray gun (1).
- Check that the suction tube (12) and the container seal (14) are free of spray material and undamaged.
If required, clean the container seal (14) again with diluting agent.
- Clean the ventilation hole (15) using a suitable object.
- Clean the outside of the container and the spray gun with a cloth moistened in paint thinner.
- Before mounting, allow all components to dry thoroughly.
- Reassemble the fine-spray system in reverse order.
Slide the container seal (14) upwards again into the groove of the suction tube (12).
Ensure that the container seal is positioned precisely all

around in the suction tube groove in order to seal the spray gun correctly.
Make sure that you slide the suction tube (12) all the way back onto the paint channel (16).

Material Disposal

Diluting agent and remnants of spray material must be disposed of in an environmentally friendly manner. Observe the manufacturer's disposal information and the local regulations for disposal of hazardous waste.

Chemicals harmful to the environment may not be disposed of into soil, groundwater or bodies of water. Never pour chemicals harmful to the environment into the sewerage system.

Storage

- Before putting the fine-spray system into storage, thoroughly clean the fine-spray system and allow all parts to dry completely before assembling them.

If the fine-spray system is not being used, the elastic band together with the pin on the base unit (19) serve as a practical storage option for the air hose (17) (see figure).

Troubleshooting

Problem	Cause	Corrective measure
Spray material does not cover properly	Spraying capacity too low	Turn thumbwheel (5) in the + direction
	Clearance to target area too large	Reduce spray distance
	Not enough spray material on target area, too few spray paths sprayed over target area	Apply more spray paths over target area
	Spray material too viscous	Dilute the spray material again and carry out a test-spray run
Spray material runs off after coating	Too much spray material applied	Turn thumbwheel (5) in the – direction
	Clearance to target area too close	Increase spray distance
	Viscosity of spray material too low	Add original spray material
	Spray material applied too often over same spot	Remove spray material; reduce number of spray paths over same spot
Atomisation too coarse	Spraying capacity too high	Turn thumbwheel (5) in the – direction
	PFS 2000: White nozzle cap (9) fitted (nozzle diameter too large)	Fit the grey nozzle cap (8)
	Nozzle needle (13) contaminated	Clean nozzle needle
	Spray material too viscous	Dilute the spray material again and carry out a test-spray run
	Air filter (26) heavily contaminated	Change air filter
Excessive paint mist	Too much spray material applied	Turn thumbwheel (5) in the – direction
	Clearance to target area too large	Reduce spray distance
Spray jet pulsates	Not enough spray material in container	Refill spray material
	Ventilation hole (15) on suction tube (12) clogged	Clean the suction tube and the ventilation hole
	Suction tube (12) loose	Slide the suction tube all the way onto the paint channel (16)
	Nozzle cap (9)/(8) loose	Tighten the nozzle cap

Problem	Cause	Corrective measure
	Air filter (26) heavily contaminated	Change air filter
	Spray material too viscous	Dilute the spray material again and carry out a test-spray run
Spray material dripping at the nozzle cap	Deposit of spray material on the nozzle cap (9)/(8) , the nozzle needle (13) and the air cap (2)	Clean the nozzle cap, nozzle needle and air cap
	Nozzle cap (9)/(8) loose	Tighten the nozzle cap
No spray material coming out of the nozzle cap	Suction tube (12) loose	Slide the suction tube all the way onto the paint channel (16)
	Nozzle needle (13) clogged	Clean nozzle needle
	Suction tube (12) clogged	Clean suction tube
	Ventilation hole (15) on suction tube (12) clogged	Clean the suction tube and the ventilation hole
	Container seal (14) missing or damaged	Slide a (new) container seal over the suction tube into the groove
	Spray material too viscous	Dilute the spray material again and carry out a test-spray run
	Spray material dirty (lumps of paint)	Completely empty and clean the spray gun; pour the spray material through the filling sieve when filling

After-Sales Service and Application Service

Our after-sales service responds to your questions concerning maintenance and repair of your product as well as spare parts. You can find explosion drawings and information on spare parts at: www.bosch-pt.com

The Bosch product use advice team will be happy to help you with any questions about our products and their accessories.

In all correspondence and spare parts orders, please always include the 10-digit article number given on the nameplate of the product.

Great Britain

Robert Bosch Ltd. (B.S.C.)
P.O. Box 98
Broadwater Park
North Orbital Road
Denham Uxbridge
UB 9 5HJ

At www.bosch-pt.co.uk you can order spare parts or arrange the collection of a product in need of servicing or repair.
Tel. Service: (0344) 7360109
E-Mail: boschservicecentre@bosch.com

Ireland

Origo Ltd.
Unit 23 Magna Drive
Magna Business Park
City West
Dublin 24
Tel. Service: (01) 4666700
Fax: (01) 4666888

Australia, New Zealand and Pacific Islands

Robert Bosch Australia Pty. Ltd.
Power Tools
Locked Bag 66
Clayton South VIC 3169
Customer Contact Center
Inside Australia:
Phone: (01300) 307044
Fax: (01300) 307045
Inside New Zealand:
Phone: (0800) 543353
Fax: (0800) 428570
Outside AU and NZ:
Phone: +61 3 95415555
www.bosch-pt.com.au
www.bosch-pt.co.nz

Republic of South Africa

Customer service

Hotline: (011) 6519600

Gauteng – BSC Service Centre

35 Roper Street, New Centre
Johannesburg
Tel.: (011) 4939375
Fax: (011) 4930126
E-Mail: bsctools@icon.co.za

KZN – BSC Service Centre

Unit E, Almar Centre
143 Crompton Street
Pinetown
Tel.: (031) 7012120
Fax: (031) 7012446
E-Mail: bsc.dur@za.bosch.com

Western Cape – BSC Service Centre

Democracy Way, Prosperity Park

Milnerton

Tel.: (021) 5512577

Fax: (021) 5513223

E-Mail: bsc@zsd.co.za

Bosch Headquarters

Midrand, Gauteng

Tel.: (011) 6519600

Fax: (011) 6519880

E-Mail: rbsa-hq.pts@za.bosch.com

Disposal

Spray gun, electrical unit, accessories and packaging should be sorted for environmentally friendly recycling.



Do not dispose of power tools along with household waste.

Only for EU countries:

According to the European Directive 2012/19/EU on Waste Electrical and Electronic Equipment and its implementation into national law, power tools that are no longer usable must be collected separately and disposed of in an environmentally friendly manner.

Français

Consignes de sécurité

Avertissements de sécurité généraux pour l'outil**⚠ AVERTISSEMENT**

Lire tous les avertissements de sécurité et toutes les instructions.

Ne pas suivre les avertissements et instructions peut donner lieu à un choc électrique, un incendie et/ou une blessure sérieuse.

Conservé tous les avertissements et toutes les instructions pour pouvoir s'y reporter ultérieurement.

Le terme «outil» dans les avertissements fait référence à votre outil électrique alimenté par le secteur (avec cordon d'alimentation) ou votre outil fonctionnant sur batterie (sans cordon d'alimentation).

Sécurité de la zone de travail**► Conserver la zone de travail propre et bien éclairée.**

Les zones en désordre ou sombres sont propices aux accidents.

► Ne pas faire fonctionner les outils électriques en atmosphère explosive, par exemple en présence de liquides inflammables, de gaz ou de poussières. Les outils électriques produisent des étincelles qui peuvent enflammer les poussières ou les fumées.**► Maintenir les enfants et les personnes présentes à l'écart pendant l'utilisation de l'outil.** Les distractions peuvent vous faire perdre le contrôle de l'outil.**Sécurité électrique****► Il faut que les fiches de l'outil électrique soient adaptées au socle. Ne jamais modifier la fiche de quelque façon que ce soit. Ne pas utiliser d'adaptateurs avec des outils à branchement de terre.** Des fiches non modifiées et des socles adaptés réduiront le risque de choc électrique.**► Éviter tout contact du corps avec des surfaces reliées à la terre telles que les tuyaux, les radiateurs, les cuisinières et les réfrigérateurs.** Il existe un risque accru de choc électrique si votre corps est relié à la terre.**► Ne pas exposer les outils à la pluie ou à des conditions humides.** La pénétration d'eau à l'intérieur d'un outil augmentera le risque de choc électrique.**► Ne pas maltraiter le cordon. Ne jamais utiliser le cordon pour porter, tirer ou débrancher l'outil. Maintenir le cordon à l'écart de la chaleur, du lubrifiant, des arêtes ou des parties en mouvement.** Des cordons endommagés ou emmêlés augmentent le risque de choc électrique.**► Lorsqu'on utilise un outil à l'extérieur, utiliser un prolongateur adapté à l'utilisation extérieure.** L'utilisation d'un cordon adapté à l'utilisation extérieure réduit le risque de choc électrique.**► Si l'usage d'un outil dans un emplacement humide est inévitable, utiliser une alimentation protégée par un dispositif à courant différentiel résiduel (RCD).**

L'usage d'un RCD réduit le risque de choc électrique.

Sécurité des personnes**► Rester vigilant, regarder ce que vous êtes en train de faire et faire preuve de bon sens dans votre utilisation de l'outil. Ne pas utiliser un outil lorsque vous êtes fatigué ou sous l'emprise de drogues, d'alcool ou de médicaments.** Un moment d'inattention en cours d'utilisation d'un outil peut entraîner des blessures graves des personnes.**► Utiliser un équipement de sécurité. Toujours porter une protection pour les yeux.** Les équipements de sécurité tels que les masques contre les poussières, les chaussures de sécurité antidérapantes, les casques ou les protections acoustiques utilisés pour les conditions appropriées réduiront les blessures de personnes.**► Éviter tout démarrage intempestif. S'assurer que l'interrupteur est en position arrêté avant de brancher l'outil au secteur et/ou au bloc de batteries, de le ramasser ou de le porter.** Porter les outils en ayant le doigt sur l'interrupteur ou brancher des outils dont l'interrupteur est en position marche est source d'accidents.**► Retirer toute clé de réglage avant de mettre l'outil en marche.** Une clé laissée fixée sur une partie tournante de l'outil peut donner lieu à des blessures de personnes.

- ▶ **Ne pas se précipiter. Garder une position et un équilibre adaptés à tout moment.** Cela permet un meilleur contrôle de l'outil dans des situations inattendues.
- ▶ **S'habiller de manière adaptée. Ne pas porter de vêtements amples ou de bijoux. Garder les cheveux, les vêtements et les gants à distance des parties en mouvement.** Des vêtements amples, des bijoux ou les cheveux longs peuvent être pris dans des parties en mouvement.
- ▶ **Si des dispositifs sont fournis pour le raccordement d'équipements pour l'extraction et la récupération des poussières, s'assurer qu'ils sont connectés et correctement utilisés.** Utiliser des collecteurs de poussière peut réduire les risques dus aux poussières.

Utilisation et entretien de l'outil

- ▶ **Ne pas forcer l'outil. Utiliser l'outil adapté à votre application.** L'outil adapté réalisera mieux le travail et de manière plus sûre au régime pour lequel il a été construit.
- ▶ **Ne pas utiliser l'outil si l'interrupteur ne permet pas de passer de l'état de marche à arrêté et vice versa.** Tout outil qui ne peut pas être commandé par l'interrupteur est dangereux et il faut le réparer.
- ▶ **Débrancher la fiche de la source d'alimentation en courant et/ou le bloc de batteries de l'outil avant tout réglage, changement d'accessoires ou avant de ranger l'outil.** De telles mesures de sécurité préventives réduisent le risque de démarrage accidentel de l'outil.
- ▶ **Conserver les outils à l'arrêt hors de la portée des enfants et ne pas permettre à des personnes ne connaissant pas l'outil ou les présentes instructions de le faire fonctionner.** Les outils sont dangereux entre les mains d'utilisateurs novices.
- ▶ **Observer la maintenance de l'outil. Vérifier qu'il n'y a pas de mauvais alignement ou de blocage des parties mobiles, des pièces cassées ou toute autre condition pouvant affecter le fonctionnement de l'outil. En cas de dommages, faire réparer l'outil avant de l'utiliser.** De nombreux accidents sont dus à des outils mal entretenus.
- ▶ **Garder affûtés et propres les outils permettant de couper.** Des outils destinés à couper correctement entretenus avec des pièces coupantes tranchantes sont moins susceptibles de bloquer et sont plus faciles à contrôler.
- ▶ **Utiliser l'outil, les accessoires et les lames etc., conformément à ces instructions, en tenant compte des conditions de travail et du travail à réaliser.** L'utilisation de l'outil pour des opérations différentes de celles prévues pourrait donner lieu à des situations dangereuses.

Maintenance et entretien

- ▶ **Faire entretenir l'outil par un réparateur qualifié utilisant uniquement des pièces de rechange identiques.** Cela assurera que la sécurité de l'outil est maintenue.

Consignes de sécurité pour les pistolets à peinture à pulvérisation fine

- ▶ **Maintenez la zone de travail propre et bien éclairée et exempte de pots de peinture ou de solvants, de torchons et d'autres matières inflammables.** Risque d'auto-inflammation. Prévoyez des extincteurs/équipements d'extinction à portée de main.
- ▶ **Veillez à une bonne aération de la zone de pulvérisation et à une arrivée d'air frais suffisante dans le local.** Les solvants inflammables qui se volatilisent créent une atmosphère explosive.
- ▶ **Pour la pulvérisation ou le nettoyage, n'employez pas de produits dont le point d'éclair est inférieur à 55 °C. Utilisez des produits à base d'eau, d'hydrocarbures peu volatils ou bien des produits similaires.** Les solvants très volatils créent une atmosphère explosive.
- ▶ **Ne pulvérisez pas à proximité de sources d'inflammation, telles que étincelles d'électricité statique, flammes nues, flammes pilotes, objets chauds, moteurs, cigarettes et étincelles produites par la connexion et déconnexion de câbles électriques ou la commande d'interrupteurs.** De tels sources d'étincelles peuvent causer un incendie dans les zones avoisinantes.
- ▶ **Ne pulvérisez pas de produits dont vous ne savez pas s'ils présentent un danger.** Les produits non connus peuvent créer des conditions dangereuses.
- ▶ **Ne pulvérisez pas de produit décoller de papiers peints ni d'eau bouillante. Ne pulvérisez que de l'eau chaude (max. 55 °C) sans additifs chimiques.**
- ▶ **Portez des équipements de protection individuelle tels que gants et masques anti-poussières ou respiratoire lors de la pulvérisation ou de la manipulation de produits chimiques.** Le port d'équipements de protection réduit le risque d'exposition à des substances dangereuses.



- ▶ **Tenez compte des dangers potentiels inhérents au produit à pulvériser. Tenez compte des marquages sur le pot ou des informations du fabricant du produit à pulvériser, y compris lorsqu'il est demandé de porter des équipements de protection individuelle.** Respectez impérativement les indications du fabricant pour réduire le risque d'incendie ou les blessures causées par des substances toxiques, des agents cancérigènes etc.
- ▶ **Veillez à ce que la fiche du cordon d'alimentation et la gâchette du pistolet pulvérisateur restent exempts de peinture et d'autres liquides. Ne tenez jamais le câble par ses connecteurs pour le supporter.** Le non-respect de ces instructions peut provoquer un choc électrique.
- ▶ **Ne laissez pas les enfants sans surveillance.** Veillez à ce que les enfants ne jouent pas avec le système de pulvérisation fine.

Description des prestations et du produit



Lisez attentivement toutes les instructions et consignes de sécurité. Le non-respect des instructions et consignes de sécurité peut provoquer un choc électrique, un incendie et/ou entraîner de graves blessures.

Référez-vous aux illustrations qui se trouvent à l'avant de la notice d'utilisation.

Utilisation conforme

PFS 1000

L'outil électroportatif n'est conçu que pour la pulvérisation de peintures diluables à l'eau à base de solvants, de lasures, d'apprêts, de vernis, d'huiles et d'eau.

L'outil électroportatif n'est pas conçu pour la pulvérisation de produits basiques, de teintures, de produits de revêtement acides, de peintures de façade, de produits granuleux ou contenant des substances solides ou de produits à agents anti-éclaboussure et anti-goutte.

PFS 2000

L'outil électroportatif n'est conçu que pour la pulvérisation de peintures acryliques et latex, de laques diluables à l'eau à base de solvants, de lasures, d'apprêts, de vernis et d'huiles (ALLPaint) et d'eau.

L'outil électroportatif n'est pas conçu pour la pulvérisation fine de produits basiques, de teintures, de produits de revêtement acides et de peintures de façade.

Éléments constitutifs

La numérotation des éléments de l'appareil se réfère à la représentation de l'outil électroportatif sur la page graphique.

Caractéristiques techniques

Pistolet à peinture		PFS 1000	PFS 2000
Référence		3 603 B07 0..	3 603 B07 3..
Puissance nominale absorbée	W	410	440
Débit	ml/min	100	200
Temps nécessaire pour pulvériser 2 m ² de peinture	min	2	1,3
Volume du godet	ml	800	800
Buse (8) (grise)		●	●
– Applications de type bois : Pulvérisation de peintures diluables à l'eau à base de solvants, de lasures, d'apprêts, de vernis et d'huiles			
Buse (9) (blanche)		–	●
– Applications de type murs : Pulvérisation de peintures acryliques et latex			
Longueur du tuyau flexible	m	1,25	1,25
Poids selon EPA-Procédure 01:2014	kg	2,0	2,0

- (1) Pistolet pulvérisateur
- (2) Chapeau d'air
- (3) Écrou-raccord
- (4) Raccord de tuyau (pistolet-pulvérisateur)
- (5) Molette de présélection de débit de pulvérisation
- (6) Gâchette
- (7) Godet
- (8) Buse (grise : pour applications de type bois)
- (9) Buse (blanche : pour applications de type murs) (PFS 2000)
- (10) Joint torique
- (11) Rondelle d'étanchéité
- (12) Tube d'immersion
- (13) Aiguille de buse
- (14) Opercule du godet
- (15) Orifice d'aération
- (16) Canal de peinture
- (17) **Tuyau flexible d'air**
- (18) Fermeture à baïonnette
- (19) **Unité de base**
- (20) Interrupteur Marche/Arrêt
- (21) Poignée de transport
- (22) Bandoulière
- (23) Couvercle du filtre à air
- (24) Raccord de tuyau (unité de base)
- (25) Mousqueton de bandoulière
- (26) Filtre à air

Pistolet à peinture

PFS 1000

PFS 2000

Indice de protection

□/II

□/II

Les données indiquées sont valables pour une tension nominale [U] de 230 V. Elles peuvent varier lorsque la tension diffère de cette valeur et sur certaines versions destinées à certains pays.

Informations sur le niveau sonore/les vibrations

Valeurs d'émissions sonores déterminées conformément à **EN 60745-1**.

Le niveau de pression acoustique en dB(A) typique de l'outil électroportatif est de **79 dB(A)**. Incertitude $K=3$ dB. Le niveau sonore peut dépasser les valeurs indiquées pendant l'utilisation de l'outil. **Portez un casque antibruit !**

Valeurs globales de vibration a_h (somme vectorielle sur les trois axes) et incertitude K conformément à **EN 60745-1** : $a_h < 2,5$ m/s², $K=1,5$ m/s²

Le niveau de vibration indiqué dans cette notice d'utilisation a été mesuré à l'aide d'un procédé de mesure normalisé et peut être utilisé pour effectuer une comparaison entre outils électroportatifs. Il est également approprié pour une estimation préliminaire de la charge vibratoire.

Le niveau de vibration s'applique pour les utilisations principales de l'outil électroportatif. En cas d'utilisation de l'outil électroportatif pour d'autres applications, avec d'autres accessoires ou bien en cas d'entretien non approprié, le niveau sonore peut être différent. Il peut en résulter une nette augmentation de la charge vibratoire pendant toute la durée de travail.

Pour une estimation précise de la charge vibratoire, il est recommandé de prendre aussi en considération les périodes pendant lesquelles l'appareil est éteint ou en fonctionnement, mais pas vraiment utilisé. Ceci peut réduire considérablement la charge vibratoire pendant toute la durée de travail.

Prévoyez des mesures de protection supplémentaires permettant de protéger l'utilisateur de l'effet des vibrations, par exemple : maintenance de l'outil électroportatif et des accessoires de travail, maintien des mains au chaud, organisation des procédures de travail.

Montage

- ▶ **Débranchez le câble d'alimentation de la prise avant d'effectuer des travaux quels qu'il soient sur l'outil électroportatif.**
- ▶ **Assurez-vous que le pistolet-pulvérisateur et l'unité de base sont correctement montés et munis de tous les joints.** Dans le cas contraire, le bon fonctionnement et la sécurité du pistolet à peinture ne sont plus assurés.

Raccordement du tuyau flexible d'air (voir figures A1-A2)

Raccordement de l'unité de base :

- Insérez l'une des deux fermetures baïonnette **(18)** du tuyau flexible dans les évidements du raccord de tuyau **(24)** de l'unité de base, dans le sens de la flèche.
- Faites pivoter la fermeture baïonnette d'un quart de tour dans le sens horaire.

Raccordement au pistolet-pulvérisateur :

- Insérez l'autre fermeture baïonnette **(18)** du tuyau flexible dans les évidements du raccord de tuyau **(4)** du pistolet-pulvérisateur, dans le sens de la flèche.
- Faites pivoter la fermeture baïonnette d'un quart de tour dans le sens horaire.

Remarque : Avant de verser le produit à pulvériser, retirez le tuyau flexible **(17)** en tournant la fermeture baïonnette **(18)** d'un quart de tour dans le sens antihoraire et en sortant ensuite la fermeture baïonnette **(18)** du raccord **(4)**.

Fixation de la bandoulière (voir figure B)

Pour pouvoir atteindre plus facilement et de manière flexible toutes les surfaces à traiter, vous pouvez porter l'unité de base en utilisant la bandoulière **(22)**.

- Attachez chaque extrémité de la bandoulière à un mousqueton **(25)**.

Changement de buse (PFS 2000) (voir figure C)

Remarque : Avant de choisir la buse, vérifiez la consistance du produit à pulvériser en le remuant. Les produits liquides (par. ex. lasures) ou dilués sont plus faciles à pulvériser avec la buse grise **(8)**. Les produits visqueux (par ex. vernis à bois ou peinture murale) sont plus faciles à pulvériser avec la buse blanche **(9)**.

- Pour changer de buse, dévissez l'écrou-raccord **(3)**.
- Retirez le chapeau d'air **(2)** et la rondelle d'étanchéité **(11)**.
- Dévissez la buse.
- Assurez-vous que le joint torique **(10)** reste sur la buse.
- Vissez la nouvelle buse sur le filetage du pistolet-pulvérisateur.
- Placez le chapeau d'air **(2)** avec la rondelle d'étanchéité **(11)** sur la buse et serrez-la avec l'écrou-raccord **(3)**.

Utilisation

- ▶ **Débranchez le câble d'alimentation de la prise avant d'effectuer des travaux quels qu'il soient sur l'outil électroportatif.**

Préparatifs

- ▶ **Il est strictement interdit d'effectuer des travaux de pulvérisation au bord de cours d'eau ou sur des terrains directement attenants à ceux-ci.**

Veillez lors de l'achat de peintures, laques, lasures ou autres produits à pulvériser à ne prendre que des produits respectueux de l'environnement.

Préparation de la surface à pulvériser

La surface à pulvériser doit être propre, sèche et exempte de graisse.

- Dépolissez les surfaces lisses et enlevez ensuite la poussière de ponçage.

Lors de l'utilisation, le brouillard de pulvérisation produit risque de se déposer sur les surfaces qui n'ont pas été protégées. Protégez donc soigneusement les alentours de la surface à pulvériser :

- Recouvrez le sol, les meubles, les portes, les fenêtres, les encadrements de portes et les châssis de fenêtres ou masquez-les à l'aide d'un adhésif protecteur.

Préparation du produit à pulvériser

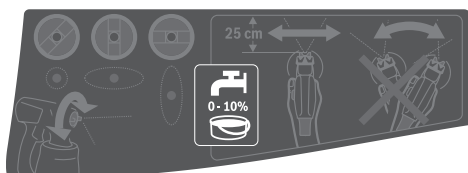

- Agitez bien le produit à pulvériser.
- Diluez le produit à pulvériser si nécessaire.

Produit à pulvériser	Taux de dilution recommandé
Huiles, lasures, produits d'imprégnation, apprêts antirouille	0 %
Vernis diluables ou à base de solvants, apprêts, vernis pour radiateur, lasures épaisses	10 %
Peintures acryliques, peintures latex	au moins 10 %

► **Avant de procéder à la dilution, vérifiez que le produit à pulvériser et le diluant sont compatibles.** L'utilisation d'un diluant non approprié provoque la formation de grumeaux bouchant le pistolet-pulvérisateur.

► **Lors de la dilution du produit à pulvériser, veillez à ce qu'après dilution le point d'éclair du mélange se situe toujours au-dessus de 55 °C.** La dilution de certains produits, notamment les vernis à base de solvants, a pour effet d'abaisser leur point d'éclair.

Remplissage du godet (voir figures D1-D2)

Remarque : Avant de verser le produit à pulvériser, retirez le tuyau flexible (17) en tournant la fermeture baïonnette (18) d'un quart de tour dans le sens antihoraire et en sortant ensuite la fermeture baïonnette (18) du raccord (4).

- Dévissez le godet (7) du pistolet-pulvérisateur.
- Versez le produit à pulvériser **au maximum jusqu'à la marque 800** du godet (7).
- Tournez le tube d'immersion (12) de sorte que le produit de pulvérisation puisse être pulvérisé presque intégralement :

pour les travaux de pulvérisation sur des objets posés à plat

pour les travaux de pulvérisation en hauteur

vers **l'avant** en direction de la buse / du chapeau d'air

vers **l'arrière** en direction de la poignée

- Effectuez une pulvérisation d'essai sur une surface de test.

Si vous obtenez une pulvérisation uniforme, vous pouvez commencer à pulvériser.

ou

Si le résultat n'est pas satisfaisant ou que le produit à pulvériser ne sort pas : (voir « Dépannage/suppression de dérangements », Page 29)

Mise en marche

- **Tenez compte de la tension secteur !** La tension du secteur doit correspondre aux indications se trouvant sur la plaque signalétique de l'outil électroportatif.
- **Veillez à ce que l'unité de base ne puisse pas aspirer de la poussière ou d'autres saletés pendant l'utilisation du pistolet.**
- **Veillez à ne jamais pulvériser sur l'unité de base.**
- **Dès que du produit s'échappe par un autre endroit que par la buse, interrompez la pulvérisation et vérifiez le montage du pistolet-pulvérisateur pour rétablir le fonctionnement normal.** Il existe un risque d'électrocution.
- **Ne pulvérisez jamais vers vous ou bien en direction d'autres personnes ou d'animaux.**

Mise en marche (voir figure E)

- **PFS 2000 :** Vérifiez si la bonne buse est montée. (voir « Changement de buse (PFS 2000) (voir figure C) », Page 26)
- Branchez le câble dans la prise secteur.
- Prenez le pistolet-pulvérisateur en main et dirigez-le vers la surface à pulvériser.
- Poussez l'interrupteur Marche/Arrêt (20) vers l'avant.
- Actionnez la gâchette (6) du pistolet-pulvérisateur.

Remarque : Quand l'unité de base est en marche, de l'air sort toujours au niveau du chapeau d'air (2).

Arrêt

- Relâchez la gâchette (6) et poussez l'interrupteur Marche/Arrêt (20) vers l'arrière.
- Débranchez le câble de la prise secteur.

Instructions d'utilisation

Pulvérisation (voir figure F)

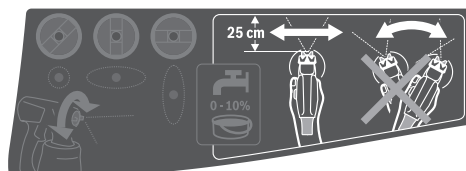

Remarque : Tenez compte de la direction du vent si vous utilisez le pistolet à l'extérieur.

- Effectuez d'abord une pulvérisation d'essai et réglez la forme du jet et le débit de pulvérisation en fonction du

type de produit à pulvériser.

Pour les réglages, voir les sections suivantes.

- Tenez toujours le pistolet-pulvérisateur perpendiculairement à la surface à pulvériser, à une distance constante de 20–25 cm.
 - Commencez la pulvérisation à l'extérieur de la surface à pulvériser.
 - Suivant la forme de jet réglée, déplacez le pistolet-pulvérisateur de manière régulière, à l'horizontale ou à la verticale.
- Pour obtenir une surface homogène, faites en sorte que les bandes se chevauchent d'env. 4–5 cm.
- Lors de travaux de pulvérisation en hauteur ou sur des objets posés à plat, penchez légèrement le pistolet-pulvérisateur et déplacez-vous vers l'arrière en vous éloignant de la surface.

Risque de trébuchement ! Prenez garde aux obstacles et objets qui se trouvent dans la pièce.

- Évitez les interruptions à l'intérieur de la surface à pulvériser.

Une avance régulière du pistolet-pulvérisateur donne une qualité de surface uniforme.

Quand la distance par rapport à la surface et l'angle de pulvérisation varient, il se forme un important brouillard de peinture et le dépôt sur la surface n'est pas uniforme.

- Terminez la pulvérisation à l'extérieur de la surface à pulvériser.

Ne videz jamais complètement le godet contenant le produit à pulvériser. Quand l'extrémité du tube d'immersion ne plonge plus complètement dans le produit à pulvériser, le jet de peinture devient discontinu et on obtient une surface non uniforme.



- Si du produit à pulvériser se dépose sur le chapeau d'air (2) ou sur la buse, nettoyez les pièces avec le diluant utilisé.

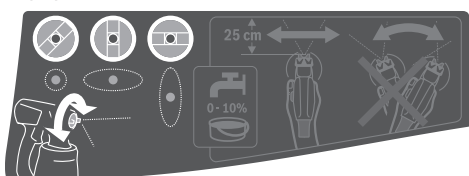

Réglage de la diffusion



- **N'actionnez jamais la gâchette (6) pendant que vous réglez le clapet à air (2).**

- Tournez le clapet à air (2) dans la position souhaitée.

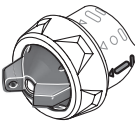
Clapet à air	Jet	Application
		Jet plat vertical pour pulvérisation dans le sens vertical

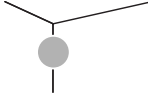
Clapet à air	Jet	Application
		Jet plat vertical pour pulvérisation dans le sens horizontal
		Jet rond pour angles, bords et endroits difficiles d'accès

Réglage du débit de pulvérisation (voir figure G) (PAINTVolume)

- Tournez la molette (5) afin de régler le débit de pulvérisation souhaité :
 - : débit minimal,
 - + : débit maximal.

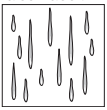
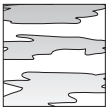
Débit de pulvérisation	Réglage
Trop de produit pulvérisé sur la surface : 	Il faut réduire le débit de pulvérisation. – Tournez la molette (5) dans le sens –.
Pas assez de produit pulvérisé sur la surface : 	Il faut augmenter le débit de pulvérisation. – Tournez la molette (5) dans le sens +.

Humidification de papiers peints

Pour le retrait facile de vieux papiers peints, il est conseillé de pulvériser de l'eau chaude (55 °C maximum) sur le papier peint. Utilisez pour cela la buse grise (8).

Pauses de travail et transport (voir figures H–I)

Pour faciliter le transport du pistolet à peinture, l'unité de base possède une poignée (21) et une bandoulière (22). Pendant l'utilisation, l'unité de base (19) peut être portée à l'épaule à l'aide de la bandoulière (22).

Pendant les pauses, le pistolet-pulvérisateur (1) peut être posé sur une surface plane, sans que le produit à pulvériser ne risque de couler.

- **Quand le godet est rempli, posez toujours le pistolet-pulvérisateur debout sur une surface plane.** Si le pistolet-pulvérisation est posé à plat ou en position penchée, du produit risque de couler.

Entretien et Service après-vente

Nettoyage et entretien

- ▶ **Débranchez le câble d'alimentation de la prise avant d'effectuer des travaux quels qu'il soient sur l'outil électroportatif.**
- ▶ **Tenez toujours propres l'outil électroportatif ainsi que les fentes de ventilation afin d'obtenir un travail impeccable et sûr.**

Dans le cas où il s'avère nécessaire de remplacer le câble d'alimentation, confiez le remplacement à **Bosch** ou une station de Service Après-Vente agréée pour outillage **Bosch** afin de ne pas compromettre la sécurité.

- ▶ **Nettoyez soigneusement après chaque utilisation les différentes parties du pistolet-pulvérisateur, notamment les pièces en contact avec la peinture.** Un nettoyage correct est primordial pour un fonctionnement correct et en toute sécurité du pistolet-pulvérisateur. Tout recours en garantie est exclu si l'appareil est mal entretenu ou mal nettoyé.

Nettoyage du filtre à air (voir figure J)

Le filtre à air (26) a besoin d'être nettoyé occasionnellement. Si le filtre à air est fortement encrassé, le remplacer.

- Ouvrez le couvercle du filtre à air (23).
- Retirez le filtre à air (26).
- S'il est faiblement encrassé :
Nettoyez le filtre à air (26) en le tapotant.
ou
S'il est fortement encrassé :
Nettoyez le filtre à air (26) à l'eau courante et laissez-le ensuite sécher complètement, afin d'éviter la formation de moisissures.
ou
Remplacez le filtre à air (26).
- Remontez le filtre à air.
- Refermez le couvercle du filtre à air (23).

Nettoyage du pistolet à peinture (voir figure K)

Nettoyez toujours le pistolet-pulvérisateur et le godet avec le diluant (solvant ou eau) adapté au type de produit utilisé.

Ne jamais nettoyer les orifices d'air et de buse du pistolet-pulvérisateur à l'aide d'un objet pointu.

- Éteignez l'unité de base (19).
- Débranchez le tuyau flexible (17) aussi bien au niveau de l'unité de base (19) qu'au niveau du pistolet-pulvérisateur (1) en tournant la fermeture baïonnette (18) d'un quart de tour dans le sens antihoraire et en dégageant ensuite la fermeture baïonnette (18) du raccord (4)/(24).
- Nettoyez si nécessaire l'unité de base avec un chiffon enduit de diluant et éloignez ensuite l'unité de base (19) et le tuyau flexible (17) de la zone de nettoyage immédiate.
- Actionnez la gâchette (6) du pistolet-pulvérisateur, afin de permettre au produit de pulvérisation de regagner le godet.

- Dévissez le godet (7) et videz son contenu dans le pot d'origine.
- Remplissez le godet (7) à moitié de diluant (solvant ou eau) et remettez-le en place sur le pistolet-pulvérisateur (1).
- Secouez plusieurs fois le pistolet-pulvérisateur.
- Dévissez le godet (7) et videz-le complètement dans un récipient vide.
- Retirez l'écrou-raccord (3), le chapeau d'air (2), la rondelle d'étanchéité (11), la buse utilisée (9)/(8) avec le joint torique (10) et le tube d'immersion (12) avec l'opercule du godet (14).
- Assurez-vous que le joint torique (10) reste sur la buse.
- Nettoyez dans un seau rempli de diluant toutes les pièces qui entrent en contact avec la peinture, à l'aide d'une brosse à vaisselle ordinaire. Nettoyez aussi le canal de peinture (16) du pistolet-pulvérisateur (1).
- Assurez-vous aussi que le tube d'immersion (12) et l'opercule du godet (14) sont exempts de produit de pulvérisation et sans dommages.
En cas de besoin, nettoyez à nouveau l'opercule du godet (14) avec du diluant.
- Nettoyez l'orifice d'aération (15) avec un objet approprié.
- Nettoyez l'extérieur du godet et du pistolet-pulvérisateur au moyen d'un chiffon humidifié imbibé de diluant.
- Laissez bien sécher tous les éléments avant de les assembler.
- Réassemblez le pistolet à peinture en procédant dans l'ordre inverse.
Refaites glisser vers le haut l'opercule du godet (14) dans la gorge du tube d'immersion (12).
Pour obtenir une étanchéité parfaite du pistolet, il faut que l'opercule du godet soit correctement positionnée dans la gorge du tube d'immersion sur tout le tour.
Veillez à faire glisser jusqu'en butée le tube d'immersion (12) sur le canal de peinture (16).

Élimination du produit

Les diluants et restes de produit de pulvérisation doivent être éliminés en respectant les directives relatives à la protection de l'environnement. Respectez les consignes d'élimination indiquées par le fabricant et les prescriptions locales concernant l'élimination de déchets spéciaux.

Les produits chimiques polluants ne doivent pas pénétrer dans la terre, les nappes phréatiques ou les cours d'eau. Ne jetez jamais des produits chimiques polluants dans les canalisations !

Stockage

- Avant de ranger le pistolet à peinture, nettoyez-le soigneusement et faites bien sécher toutes les pièces avant le remontage.

Quand le pistolet à peinture n'est pas utilisé, il est possible de fixer le tuyau flexible (17) à l'unité de base (19) avec la sangle et la broche (voir figure).

Dépannage/suppression de dérangements

Problème	Cause	Remède
Le produit à pulvériser ne recouvre pas bien la surface	Le débit de pulvérisation est trop faible	Tournez la molette (5) dans le sens +
	La distance par rapport à la surface à pulvériser est trop grande	Rapprochez-vous plus de la surface
	Pas assez de produit de pulvérisation sur la surface, le produit n'a pas été pulvérisé suffisamment longtemps sur la surface	Pulvérisez le produit plus longtemps
Le produit de pulvérisation coule après application	Le produit de pulvérisation est trop visqueux	Diluez à nouveau le produit de pulvérisation et effectuez une pulvérisation d'essai
	Trop de produit a été pulvérisé	Tournez la molette (5) dans le sens -
	La distance par rapport à la surface à pulvériser est trop petite	Éloignez-vous plus de la surface
Pulvérisation pas assez fine	Le produit de pulvérisation est trop liquide	Ajoutez du produit de pulvérisation non dilué
	Le même endroit a été trop souvent pulvérisé	Enlevez la peinture et pulvérisez moins longtemps lors du deuxième essai
	Débit de pulvérisation trop important	Tournez la molette (5) dans le sens -
	PFS 2000 : Buse blanche (9) montée (diamètre de buse trop important)	Montez la buse grise (8)
Brouillard de peinture est important	Aiguille de la buse (13) encrassée	Nettoyez l'aiguille de la buse
	Le produit de pulvérisation est trop visqueux	Diluez à nouveau le produit de pulvérisation et effectuez une pulvérisation d'essai
	Filtre à air (26) fortement encrassé	Remplacez le filtre à air
	Trop de produit a été pulvérisé	Tournez la molette (5) dans le sens -
Le produit est pulvérisé de manière pulsée	La distance par rapport à la surface à pulvériser est trop grande	Rapprochez-vous plus de la surface
	Pas assez de produit dans le godet	Rajoutez du produit de pulvérisation
	Orifice d'aération (15) du tube d'immersion (12) bouché	Nettoyez le tube d'immersion et l'orifice d'aération
	Tube d'immersion (12) desserré	Poussez le tube d'immersion jusqu'en butée sur le canal de peinture (16)
	Buse (9)/(8) desserrée	Resserrez la buse
	Filtre à air (26) fortement encrassé	Remplacez le filtre à air
Du produit goutte au niveau de la buse	Le produit de pulvérisation est trop visqueux	Diluez à nouveau le produit de pulvérisation et effectuez une pulvérisation d'essai
	Dépôt de produit sur la buse (9)/(8) , l'aiguille de buse (13) et le chapeau d'air (2)	Nettoyez la buse, l'aiguille de buse et le chapeau d'air
	Buse (9)/(8) desserrée	Resserrez la buse
Il ne sort pas de produit de la buse	Tube d'immersion (12) desserré	Poussez le tube d'immersion jusqu'en butée sur le canal de peinture (16)
	Aiguille de la buse (13) obturée	Nettoyez l'aiguille de la buse
	Tube d'immersion (12) bouché	Nettoyez le tube d'immersion
	Orifice d'aération (15) du tube d'immersion (12) bouché	Nettoyez le tube d'immersion et l'orifice d'aération
	L'opercule du godet (14) manque ou est endommagé	Glissez un opercule de godet neuf le long du tube d'immersion, jusque dans la gorge
	Le produit de pulvérisation est trop visqueux	Diluez à nouveau le produit de pulvérisation et effectuez une pulvérisation d'essai

Problème	Cause	Remède
	Produit de pulvérisation pas homogène (présence de grumeaux)	Videz complètement le pistolet-pulvérisateur et nettoyez-le ; reversez le produit de pulvérisation en utilisant le filtre de remplissage

Service après-vente et conseil utilisateurs

Notre Service après-vente répond à vos questions concernant la réparation et l'entretien de votre produit et les pièces de rechange. Vous trouverez des vues éclatées et des informations sur les pièces de rechange sur le site : www.bosch-pt.com

L'équipe de conseil utilisateurs Bosch se tient à votre disposition pour répondre à vos questions concernant nos produits et leurs accessoires.

Pour toute demande de renseignement ou toute commande de pièces de rechange, précisez impérativement la référence à 10 chiffres figurant sur l'étiquette signalétique du produit.

France

Réparer un outil Bosch n'a jamais été aussi simple, et ce, en moins de 5 jours, grâce à SAV DIRECT, notre formulaire de retour en ligne que vous trouverez sur notre site internet www.bosch-pt.fr à la rubrique Services. Vous y trouverez également notre boutique de pièces détachées en ligne où vous pouvez passer directement vos commandes.

Vous êtes un utilisateur, contactez : Le Service Clientèle Bosch Outillage Electroportatif
Tel. : 0811 360122 (coût d'une communication locale)
E-Mail : sav.outillage-electroportatif@fr.bosch.com

Vous êtes un revendeur, contactez :
Robert Bosch (France) S.A.S.
Service Après-Vente Electroportatif
126, rue de Stalingrad
93705 DRANCY Cédex
Tel. : (01) 43119006
E-Mail : sav-bosch.outillage@fr.bosch.com

Belgique, Luxembourg

Tel. : +32 2 588 0589
Fax : +32 2 588 0595
E-Mail : outillage.gereedschap@be.bosch.com

Suisse

Passez votre commande de pièces détachées directement en ligne sur notre site www.bosch-pt.com/ch/fr.
Tel. : (044) 8471512
Fax : (044) 8471552
E-Mail : Aftersales.Service@de.bosch.com

Élimination des déchets

Le pistolet-pulvérisateur, l'unité électrique ainsi que leurs accessoires et emballages, doivent pouvoir suivre chacun une voie de recyclage appropriée.



Ne jetez pas les outils électroportatifs avec les ordures ménagères !

Seulement pour les pays de l'UE :

Conformément à la directive européenne 2012/19/UE relative aux déchets d'équipements électriques et électroniques et sa mise en vigueur conformément aux législations nationales, les outils électroportatifs dont on ne peut plus se servir doivent être isolés et suivre une voie de recyclage appropriée.



Español

Indicaciones de seguridad

Advertencias de peligro generales para herramientas eléctricas

⚠️ ADVERTENCIA

Lea íntegramente estas advertencias de peligro e instrucciones. En caso de no atenderse a las advertencias de peligro e instrucciones siguientes, ello puede ocasionar una descarga eléctrica, un incendio y/o lesión grave.

Guardar todas las advertencias de peligro e instrucciones para futuras consultas.

El término "herramienta eléctrica" empleado en las siguientes advertencias de peligro se refiere a herramientas eléctricas de conexión a la red (con cable de red) y a herramientas eléctricas accionadas por acumulador (sin cable de red).

Seguridad en el área de trabajo

- ▶ **Mantenga el área de trabajo limpia y bien iluminada.**
Las áreas desordenadas u oscuras pueden provocar accidentes.
- ▶ **No utilice herramientas eléctricas en un entorno con peligro de explosión, en el que se encuentren combustibles líquidos, gases o material en polvo.** Las herramientas eléctricas producen chispas que pueden llegar a inflamar los materiales en polvo o vapores.
- ▶ **Mantenga alejados a los niños y otras personas de su puesto de trabajo al emplear la herramienta eléctrica.**
Una distracción le puede hacer perder el control sobre la herramienta eléctrica.

Seguridad eléctrica

- ▶ **El enchufe de la herramienta eléctrica debe corresponder a la toma de corriente utilizada. No es admisible modificar el enchufe en forma alguna. No emplear adaptadores en herramientas eléctricas dotadas con una toma de tierra.** Los enchufes sin modificar adecuados a las respectivas tomas de corriente reducen el riesgo de una descarga eléctrica.

- ▶ **Evite que su cuerpo toque partes conectadas a tierra como tuberías, radiadores, cocinas y refrigeradores.** El riesgo a quedar expuesto a una sacudida eléctrica es mayor si su cuerpo tiene contacto con tierra.
- ▶ **No exponga la herramienta eléctrica a la lluvia o a condiciones húmedas.** Existe el peligro de recibir una descarga eléctrica si penetran líquidos en la herramienta eléctrica.
- ▶ **No abuse del cable de red. No utilice el cable de red para transportar la herramienta eléctrica, ni tire de él para sacar el enchufe de la toma de corriente. Mantenga el cable de red alejado del calor, aceite, esquinas cortantes o piezas móviles.** Los cables de red dañados o enredados pueden provocar una descarga eléctrica.
- ▶ **Al trabajar con la herramienta eléctrica a la intemperie utilice solamente cables de prolongación apropiados para su uso al aire libre.** La utilización de un cable de prolongación adecuado para su uso al aire libre reduce el riesgo de una descarga eléctrica.
- ▶ **Si fuese imprescindible utilizar la herramienta eléctrica en un entorno húmedo, es necesario conectarla a través de un dispositivo de corriente residual (RCD) de seguridad (fusible diferencial).** La aplicación de un dispositivo de corriente residual (RCD) reduce el riesgo a exponerse a una descarga eléctrica.

Seguridad de personas

- ▶ **Esté atento a lo que hace y emplee sentido común cuando utilice una herramienta eléctrica. No utilice la herramienta eléctrica si estuviese cansado, ni tampoco después de haber consumido drogas, alcohol o medicamentos.** Un momento de inatención durante el uso de la herramienta eléctrica puede provocarle serias lesiones.
- ▶ **Utilice un equipo de protección personal. Utilice siempre una protección para los ojos.** El riesgo a lesionarse se reduce considerablemente si, dependiendo del tipo y la aplicación de la herramienta eléctrica empleada, se utiliza un equipo de protección adecuado como una mascarilla antipolvo, zapatos de seguridad con suela antideslizante, casco o protectores auditivos.
- ▶ **Evite una puesta en marcha involuntaria. Asegurarse de que la herramienta eléctrica esté desconectada antes de conectarla a la toma de corriente y/o al montar el acumulador, al recogerla o al transportarla.** Si transporta la herramienta eléctrica sujetándola por el interruptor de conexión/desconexión o si alimenta la herramienta eléctrica estando ésta conectada, ello puede dar lugar a un accidente.
- ▶ **Retire las herramientas de ajuste o llaves fijas antes de conectar la herramienta eléctrica.** Una herramienta de ajuste o llave fija colocada en una pieza rotante puede producir lesiones al poner en funcionamiento la herramienta eléctrica.
- ▶ **Evite posturas arriesgadas. Trabaje sobre una base firme y mantenga el equilibrio en todo momento.** Ello

le permitirá controlar mejor la herramienta eléctrica en caso de presentarse una situación inesperada.

- ▶ **Lleve puesta una vestimenta de trabajo adecuada. No utilice vestimenta amplia ni joyas. Mantenga su pelo, vestimenta y guantes alejados de las piezas móviles.** La vestimenta suelta, las joyas o los pelos largos pueden ser atrapados por las piezas en movimiento.
- ▶ **Si se proporcionan dispositivos para la conexión de las instalaciones de extracción y recogida de polvo, asegúrese que éstos estén conectados y que sean utilizados correctamente.** El empleo de estos equipos reduce los riesgos derivados del polvo.

Uso y trato cuidadoso de herramientas eléctricas

- ▶ **No sobrecargue la herramienta eléctrica. Utilice la herramienta eléctrica adecuada para su aplicación.** Con la herramienta eléctrica adecuada podrá trabajar mejor y más seguro dentro del margen de potencia diseñado.
- ▶ **No utilice la herramienta eléctrica si el interruptor está defectuoso.** Las herramientas eléctricas que no se puedan conectar o desconectar son peligrosas y deben repararse.
- ▶ **Saque el enchufe de la red y/o desmonte el acumulador antes de realizar un ajuste en la herramienta eléctrica, cambiar de accesorio o al guardar la herramienta eléctrica.** Esta medida preventiva reduce el riesgo a conectar accidentalmente la herramienta eléctrica.
- ▶ **Guarde las herramientas eléctricas fuera del alcance de los niños. No permita la utilización de la herramienta eléctrica a aquellas personas que no estén familiarizadas con su uso o que no hayan leído estas instrucciones.** Las herramientas eléctricas utilizadas por personas inexpertas son peligrosas.
- ▶ **Mantenga las herramientas eléctricas. Controle la alineación de las piezas móviles, rotura de piezas y cualquier otra condición que pudiera afectar el funcionamiento de la herramienta eléctrica. En caso de daño, la herramienta eléctrica debe repararse antes de su uso.** Muchos de los accidentes se deben a herramientas eléctricas con un mantenimiento deficiente.
- ▶ **Mantenga los útiles limpios y afilados.** Las herramientas de corte adecuadamente mantenidas con filos afilados se dejan guiar y controlar mejor.
- ▶ **Utilice la herramienta eléctrica, los accesorios, los útiles, etc. de acuerdo a estas instrucciones, considerando en ello las condiciones de trabajo y la tarea a realizar.** El uso de herramientas eléctricas para trabajos diferentes de aquellos para los que han sido concebidas puede resultar peligroso.

Servicio

- ▶ **Únicamente deje reparar su herramienta eléctrica por un experto cualificado, empleando exclusivamente piezas de repuesto originales.** Solamente así se mantiene la seguridad de la herramienta eléctrica.

Instrucciones de seguridad para equipos aerográficos (de pulverización fina)

- ▶ **Mantenga su área de trabajo limpia, bien iluminada y libre de recipientes de pintura o disolventes, trapos y otros materiales inflamables.** Peligro de autoinflamación. Cuide que en todo momento estén disponibles, y en condiciones para funcionar, extintores/aparatos de extinción.
- ▶ **Asegure una buena ventilación en la zona de pulverización y suficiente aire fresco en todo el espacio.** La evaporación de disolventes combustibles crea un ambiente explosivo.
- ▶ **No pulverice ni limpie nunca con materiales, cuyo punto de inflamación se encuentra por debajo de 55°C. Utilice materiales en base a agua, hidrocarburos poco volátiles o materiales similares.** Los disolventes volátiles que se evaporan fácilmente crean un ambiente explosivo.
- ▶ **No pulverice cerca de fuentes de ignición como electricidad estática, llamas al descubierto, llamas de encendido, objetos calientes, motores, cigarrillos y chispas generadas al enchufar y desenchufar cables eléctrico o el manejo de interruptores.** Las chispas producidas en estos casos pueden provocar la inflamación del ambiente.
- ▶ **No pulverice materiales sobre los que no se sabe si representan un peligro.** Los materiales desconocidos pueden constituir unas condiciones peligrosas.
- ▶ **No pulverice disolvente de papel de pared ni agua hirviendo. Pulverice solamente agua caliente (máx. 55 °C) sin aditivos químicos.**
- ▶ **Lleve adicionalmente equipo de protección personal como los correspondientes guantes de protección y una máscara de protección y respiratoria en el caso de pulverizar o manipular productos químicos.** La utilización de un equipo de protección adecuado reduce la exposición a sustancias peligrosas.



- ▶ **Preste atención a los peligros inmanentes del material de pulverización. Observe las marcas en el recipiente o las informaciones del fabricante del material de pulverización, inclusive el requerimiento de uso de equipo de protección personal.** Deberán respetarse las instrucciones del fabricante con el fin de reducir el riesgo de incendio, o a accidentarse con sustancias tóxicas, cancerígenas, etc.
- ▶ **Mantenga el enchufe del cable de la red y el gatillo de la pistola de pulverización libres de pintura y otros líquidos. Nunca sujete el cable para el apoyo en las uniones por enchufe.** En caso de no atenerse a ello puede quedar expuesto a una descarga eléctrica.
- ▶ **Vigile los niños.** Con ello se evita que los niños jueguen con el pistola de pintar.

- ▶ El enchufe macho de conexión, debe ser conectado solamente a un enchufe hembra de las mismas características técnicas del enchufe macho en materia.

Descripción del producto y servicio



Lea íntegramente estas indicaciones de seguridad e instrucciones. Las faltas de observación de las indicaciones de seguridad y de las instrucciones pueden causar descargas eléctricas, incendios y/o lesiones graves.

Por favor, observe las ilustraciones en la parte inicial de las instrucciones de servicio.

Utilización reglamentaria

PFS 1000

La herramienta eléctrica solo está indicada para pulverizar agua o lacas de color, barnices, imprimaciones, pinturas transparentes y aceites con disolventes y solubles en agua. La herramienta eléctrica no es apropiada para aplicar lejías, productos para el decapado, sustancias de recubrimiento acidíferas, pinturas de exterior, material de pulverización granulado o con componentes sólidos, así como productos resistentes a la pulverización y el goteo.

PFS 2000

La herramienta eléctrica solo está determinada para pulverizar, además de agua, pinturas de dispersión y látex, lacas de color, barnices, imprimaciones, pinturas transparentes y aceites con contenido de disolventes y solubles en agua (ALLPaint).

La herramienta eléctrica no es apropiada para aplicar lejías, salmueras, sustancias de recubrimiento acidíferas y pinturas para fachadas.

Componentes principales

La numeración de los componentes está referida a la imagen de la herramienta eléctrica en la página ilustrada.

- (1) Pistola de pulverización
- (2) Boquilla de aire
- (3) Tuerca de sujeción
- (4) Conexión para manguera (pistola de pulverización)
- (5) Regulador de material pulverizado
- (6) Pulsador
- (7) Depósito de material
- (8) Tuerca de la boquilla (gris: para la aplicación en madera)
- (9) Tuerca de la boquilla (blanca: para la aplicación en paredes) (PFS 2000)
- (10) Junta tórica
- (11) Arandela de junta
- (12) Tubo de aspiración

- (13) Aguja de la boquilla
- (14) Junta del depósito
- (15) Orificio de ventilación
- (16) Canal de pinturas
- (17) **Manguera de aire**
- (18) Cierre de bayoneta
- (19) **Unidad base**
- (20) Interruptor de conexión/desconexión
- (21) Asa de transporte
- (22) Correa de transporte
- (23) Tapa del filtro de aire
- (24) Conexión para manguera (unidad base)
- (25) Orificio para correa de transporte
- (26) Filtro de aire

Datos técnicos

Pistola de pintar (pulverización fina)		PFS 1000	PFS 2000
Número de referencia		3 603 B07 0..	3 603 B07 3..
Potencia absorbida nominal	W	410	440
Caudal	ml/min	100	200
Tiempo necesario para la aplicación de 2 m ² de pintura	min	2	1,3
Capacidad del depósito de material	ml	800	800
Tuerca de la boquilla (8) (gris)		●	●
– Aplicación en madera: Pulverizado de lacas de color, barnices, imprimaciones, pinturas transparentes y aceites con disolventes y solubles en agua			
Tuerca de la boquilla (9) (blanca)		–	●
– Aplicación en paredes: Pulverizado de pinturas de dispersión y látex			
Longitud de la manguera de aire	m	1,25	1,25
Peso según EPTA-Procedure 01:2014	kg	2,0	2,0
Clase de protección		□/II	□/II

Las indicaciones son válidas para una tensión nominal [U] de 230 V. Estas indicaciones pueden variar con tensiones divergentes y en ejecuciones específicas del país.

Información sobre ruidos y vibraciones

Valores de emisión de ruidos determinados según **EN 60745-1**.

El nivel de presión acústica valorado con A de la herramienta eléctrica asciende típicamente a menos de **79 dB(A)**. Inseguridad K=3 dB. El nivel de ruidos puede sobrepasar los valores indicados durante el trabajo. **¡Usar unos protectores auditivos!**

Valores totales de vibración a_{hv} (suma vectorial de tres direcciones) e inseguridad K determinada según **EN 60745-1**:
 $a_{hv} < 2,5 \text{ m/s}^2$, $K = 1,5 \text{ m/s}^2$

El nivel de vibraciones indicado en estas instrucciones ha sido determinado según un procedimiento de medición normalizado y puede servir como base de comparación con otras herramientas eléctricas. También es adecuado para estimar provisionalmente la solicitación experimentada por las vibraciones.

El nivel de vibraciones indicado ha sido determinado para las aplicaciones principales de la herramienta eléctrica. Por ello, el nivel de vibraciones puede ser diferente si la herramienta eléctrica se utiliza para otras aplicaciones, con útiles diferentes, o si el mantenimiento de la misma fuese deficiente. Ello puede suponer un aumento drástico de la solicitación por vibraciones durante el tiempo total de trabajo.

Para determinar con exactitud la solicitación experimentada por las vibraciones, es necesario considerar también aquellos tiempos en los que el aparato esté desconectado, o bien, esté en funcionamiento, pero sin ser utilizado realmente. Ello puede suponer una disminución drástica de la solicitación por vibraciones durante el tiempo total de trabajo.

Fije unas medidas de seguridad adicionales para proteger al usuario de los efectos por vibraciones, como por ejemplo: Mantenimiento de la herramienta eléctrica y de los útiles, conservar calientes las manos, organización de las secuencias de trabajo.

Montaje

- ▶ **Antes de cualquier manipulación en la herramienta eléctrica, sacar el enchufe de red de la toma de corriente.**
- ▶ **Asegúrese, que la pistola de pulverización y la unidad básica estén montadas completamente y con todos los elementos estancos.** Solamente así está garantizado el funcionamiento y la seguridad del sistema de pulverización fina.

Conexión de la manguera de aire (ver figuras A1-A2)

Conexión a la unidad base:

- Inserte el cierre de bayoneta (18) de la manguera de aire, conforme a las marcas de flechas, firmemente en los rebajes del empalme (24) de la unidad base.
- Gire el cierre de bayoneta un cuarto de vuelta en sentido horario.

Conexión a la pistola de pulverización:

- Inserte el segundo cierre de bayoneta (18) de la manguera de aire, conforme a las marcas de flechas, firmemente en los rebajes del empalme (4) de la pistola de pulverización.
- Gire el cierre de bayoneta un cuarto de vuelta en sentido horario.

Indicación: Antes de llenar el material de pulverización, retire el tubo flexible de aire (17) (un cuarto de vuelta del cierre de bayoneta (18) en contra del sentido de giro de las agujas del reloj; extraer el cierre de bayoneta (18) del empalme (4)).

Fijar la correa de transporte (ver figura B)

Para tener flexibilidad y llegar bien a todas las superficies a trabajar, puede colgar la unidad base con la correa de transporte (22).

- Enganche un extremo de la correa en cada orificio (25).

Sustitución de la tuerca de la boquilla (PFS 2000) (ver figura C)

Nota: Antes de seleccionar la tuerca de la boquilla, agite el material de pulverización para comprobar su viscosidad. Los materiales fluidos (p. ej. pintura para madera) o diluidos se pulverizan mejor con la tuerca de la boquilla gris (8). Los materiales espesos (p. ej. laca para madera o pintura para paredes) se pulverizan mejor con la tuerca de la boquilla blanca (9).

- Para cambiar la tuerca de la boquilla, desatornille la tuerca de racor (3).
- Retire la boquilla de aire (2) y la arandela de junta (11).
- Desatornille la tuerca de la boquilla montada. Asegúrese de que la junta tórica (10) se quede en la tuerca de la boquilla.
- Atornille la tuerca de la boquilla deseada sobre la rosca de la pistola de pulverización.
- Coloque la boquilla de aire (2) con la arandela de junta (11) sobre la tuerca de la boquilla y apriete firmemente la tuerca de racor (3).

Operación

- ▶ **Antes de cualquier manipulación en la herramienta eléctrica, sacar el enchufe de red de la toma de corriente.**

Preparativos para el trabajo

- ▶ **No está permitido realizar trabajos de pulverización al borde de las aguas, o en áreas adyacentes en las inmediaciones del área de aprovechamiento.**

Al comprar pinturas, barnices y sustancias para pulverización observar su compatibilidad con el medio ambiente.

Preparación de la superficie a tratar

El área a tratar deberá estar limpia, seca y exenta de grasa.

- Lije las superficies lisas para darles mayor aspereza y elimine después el polvo producido.

Al trabajar con el aparato pueden llegar a ensuciarse con la niebla de pulverización las superficies sin cubrir. Conviene proteger por ello meticulosamente el entorno de la superficie a tratar:

- Enmascarar con cinta o cubrir los suelos, mobiliario, puertas, ventanas, así como sus marcos, etc.

Preparar el material de pulverización

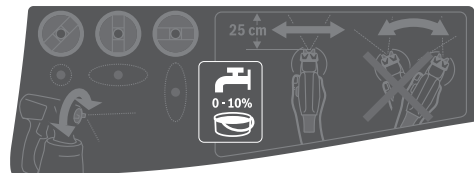

- Remueva bien el material.
- En caso dado, diluya el material de pulverización.

Material a pulverizar	Dilución recomendada
Aceites, barnices, imprimaciones, imprimaciones anticorrosivas	0 %
Lacas de color, imprimaciones, lacas de calefactores y barnices de capa gruesa, con disolventes y solubles en agua	10 %
Pinturas de dispersión y de látex	mínimo 10 %

- ▶ **Al diluir, asegúrese de que el material de pulverización y el diluyente se puedan combinar.** Si se aplica un diluyente inapropiado pueden formarse grumos que harán que se atasque la pistola de pulverización.

- ▶ **Al diluir el material de pulverización, preste atención a que el punto de inflamación de la mezcla tras la dilución quede de nuevo sobre 55 °C.** La dilución de p. ej. lacas con disolventes reduce el punto de inflamación.

Llenado de material de pulverización (ver figuras D1-D2)

Indicación: Antes de llenar el material de pulverización, retire el tubo flexible de aire (17) (un cuarto de vuelta del cierre de bayoneta (18) en contra del sentido de giro de las agujas del reloj; extraer el cierre de bayoneta (18) del empalme (4)).

- Desatornille el depósito de material (7) de la pistola de pulverización.
- Llene el depósito (7) con material de pulverización **como máximo hasta la marca de 800.**

- Gire el tubo de aspiración **(12)** hasta que el material de pulverización pueda pulverizarse de manera casi continua:

en trabajos de pulverización sobre objetos en posición horizontal	hacia delante , en la dirección de la tuerca de la boquilla/boquilla de aire
---	---

en trabajos de pulverización por encima de la cabeza	hacia atrás , en la dirección del mango
--	--

- Pulverice sobre una superficie de prueba para comprobar el resultado obtenido.

Si obtiene una imagen de pulverización óptima, puede comenzar con la pulverización.

o

Si el resultado de la pulverización no es satisfactorio o no sale pintura: (ver "Remedio de perturbaciones", Página 38)

Puesta en marcha

- ▶ **¡Observe la tensión de red!** La tensión de alimentación deberá coincidir con las indicaciones en la placa de características de la herramienta eléctrica.
- ▶ **Preste atención a que la unidad base no pueda aspirar polvo u otras suciedades durante el funcionamiento.**
- ▶ **Tenga cuidado de no pulverizar jamás material contra la unidad base.**
- ▶ **Interrumpa el proceso de pulverizado, si durante el pulverizado sale líquido en otro lugar al previsto en la boquilla, y vuelva a corregir el estado de la pistola de pulverización.** Existe el peligro de una descarga eléctrica.
- ▶ **No dirija el chorro de pulverización contra Ud. mismo, contra otras personas, ni contra animales.**

Conexión (ver figura E)

- **PFS 2000:** compruebe que se haya montado la tuerca de la boquilla correcta. (ver "Sustitución de la tuerca de la boquilla (PFS 2000) (ver figura C)", Página 35)
- Conecte el enchufe a la red.
- Sujete la pistola de pulverización con la mano y apunte a la superficie a tratar.
- Desplace el interruptor de conexión/desconexión **(20)** hacia delante.
- Presione el pulsador **(6)** de la pistola de pulverización.

Nota: Si la unidad base está conectada, por la boquilla de aire **(2)** saldrá aire de manera continua.

Desconexión

- Suelte el pulsador **(6)** y desplace el interruptor de conexión/desconexión **(20)** hacia atrás.
- Saque el enchufe de la toma de corriente.

Instrucciones para la operación

Pulverización (ver figura F)

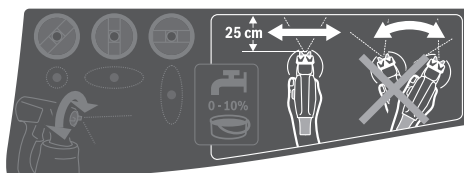

Indicación: Observe la dirección del viento cuando utilice la herramienta eléctrica al aire libre.

- Efectúe primero una pulverización de prueba y ajuste la forma del chorro y la cantidad pulverizada de acuerdo al material empleado. Para los ajustes, véa los siguientes apartados.
- Sostenga la pistola de pulverización sin falta a una distancia uniforme de 20–25 cm verticalmente al objeto a pulverizar.
- Comience a pulverizar un poco antes de comenzar el área a tratar.
- Según el ajuste de la imagen de pulverización, la pistola para pulverizar debe girarse uniformemente en dirección horizontal o vertical. Una calidad uniforme de la superficie se logra con un solapamiento de las pistas de 4–5 cm.
- En el caso de trabajos de pulverización en objetos tumbados o en trabajos de pulverización sobre la cabeza, sostenga la pistola de pulverización levemente oblicua y muévase hacia atrás alejándose de la superficie pulverizada.
- ▶ **¡Peligro de tropezón! Preste atención a posibles obstáculos en el espacio.**
- No interrumpa su trabajo dentro del área que está tratando.

El guiado uniforme de la pistola de pulverización permite obtener una calidad homogénea de la superficie.

Una separación y un ángulo de pulverización desiguales provocan neblina de pintura en exceso y a raíz de ello una superficie irregular.

- Termine de pulverizar fuera del área que acaba de tratar.

Al pulverizar, no deje totalmente vacío el depósito para el material de pulverización. Si el tubo de aspiración ya no se encuentra sumergido en el material de pulverización, se interrumpe el chorro y se obtiene una superficie irregular.





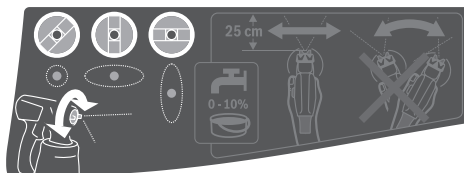

- Si el material de pulverización se deposita en la boquilla de aire **(2)** o en la tuerca de la boquilla, limpie los componentes con el diluyente utilizado.

Ajuste de la forma del chorro

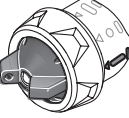

► **Nunca opere el interruptor de mando (6) durante el ajuste de la caperuza de aire (2).**

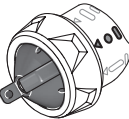
- Gire la caperuza de aire (2) a la posición deseada.

Tapa de aire	Chorro de pulverización	Aplicación
		Chorro elíptico horizontal para guiado vertical
		Chorro elíptico vertical para guiado horizontal
		Chorro circular para esquinas, cantos y puntos difícilmente accesibles

Ajuste de la cantidad de material de pulverización (ver figura G)

(PAINTVolume)

- Gire el regulador (5) para ajustar la cantidad pulverizada que desea:
 - : cantidad pulverizada mínima,
 - + : cantidad pulverizada máxima.

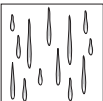
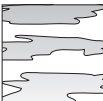
Cantidad pulverizada	Ajuste
La cantidad pulverizada es excesiva: 	Debe reducir la cantidad pulverizada. – Gire el regulador (5) hacia –.
La cantidad pulverizada es insuficiente: 	Debe aumentar la cantidad pulverizada. – Gire el regulador (5) hacia +.

Humectación de papeles de pared

Para facilitar la eliminación de papeles de pared viejos, puede rociar los papeles de pared con agua caliente (máx. 55 °C). Utilice para ello la caperuza de boquilla gris (8).

Pausas de trabajo y transporte (ver figuras H-I)

Para facilitar el transporte del sistema de pulverización fina se ha instalado un asa de transporte (21) y una correa de transporte (22) en la unidad base.

Durante el trabajo puede colgarse la unidad base (19) con la ayuda de la correa de transporte (22) transversalmente sobre el hombro.

En las pausas de trabajo se puede parar la pistola de pulverización (1) sobre una superficie de trabajo plana. Así no se puede derramar el material de pulverización.

- **Coloque la pistola llena con material de pulverización siempre verticalmente sobre una superficie plana.** De una pistola de pulverización horizontal puede salir material de pulverización.

Mantenimiento y servicio

Mantenimiento y limpieza

- **Antes de cualquier manipulación en la herramienta eléctrica, sacar el enchufe de red de la toma de corriente.**
- **Mantenga limpia la herramienta eléctrica y las rejillas de refrigeración para trabajar con eficacia y seguridad.**

Si es necesario reemplazar el cable de conexión, entonces esto debe ser realizado por **Bosch** o por un servicio técnico autorizado para herramientas eléctricas **Bosch**, para evitar riesgos de seguridad.

- **Tras cada uso, limpie minuciosamente las piezas individuales del sistema de pulverización fina, en especial todos los componentes con pintura.** Una limpieza correcta es la condición para un perfecto y seguro funcionamiento de la pistola de pulverización. En caso de falta de limpieza o limpieza incorrecta, no se asumen los derechos de garantía.

Limpiar el filtro de aire (ver figura J)

El filtro del aire (26) debe limpiarse oportunamente. Si el filtro del aire está muy sucio, debe sustituirse.

- Abra la cubierta del filtro de aire (23).
- Retire el filtro del aire (26).
- Ensuciamiento leve: sacuda el filtro de aire (26).
- o
- Ensuciamiento intenso: limpie el filtro del aire (26) bajo el agua corriente y luego deje que se seque bien, para evitar la formación de moho.
- o
- sustituya el filtro del aire (26).
- Coloque de nuevo el filtro del aire.
- Cierre de nuevo la cubierta del filtro del aire (23).

Limpiar el sistema de pulverización fina (ver figura K)

Siempre limpie la pistola de pulverización y el depósito de material con el diluyente correspondiente (disolvente o agua) con arreglo al material empleado.

No limpie nunca los taladros de la boquilla y del aire de la pistola de pulverización con objetos puntiagudos.

- Desconecte la unidad base (19).
- Retire, tanto de la unidad base (19) como también de la pistola de pulverización (1), la manguera del aire (17) (un cuarto de vuelta del cierre de bayoneta (18) en contra del sentido de giro de las agujas del reloj; extraer el cierre de bayoneta (18) del empalme (4)/(24)).

- En caso dado, limpie la unidad base con un paño humedecido con diluyente y luego retire la unidad base **(19)** y la manguera del aire **(17)** del entorno inmediato de la pieza.
- Presione el interruptor de mando **(6)** de la pistola de pulverización, para que el material de pulverización pueda retornar al depósito.
- Desatornille el depósito **(7)** y vacíe el resto del material de pulverización de vuelta al material de pulverización original.
- Llene hasta la mitad el depósito **(7)** con diluyente (disolvente o agua) y fíjelo de nuevo en la pistola de pulverización **(1)**.
- Agite varias veces la pistola de pulverización.
- Desatornille el depósito **(7)** y vacíe completamente el depósito en una lata vacía del material.
- Desmonte la tuerca de racor **(3)**, la boquilla de aire **(2)**, la arandela de junta **(11)**, la tuerca de la boquilla **(9)/(8)** utilizada con la junta tórica **(10)** y el tubo de aspiración **(12)** con la junta del depósito **(14)**.
Asegúrese de que la junta tórica **(10)** se quede en la tuerca de la boquilla.
- En un cubo con diluyente, limpie todas las piezas por las que pasa pintura con un cepillo normal. Limpie también el canal de pintura **(16)** de la pistola de pulverización **(1)**.
- Compruebe que el tubo de aspiración **(12)** de la junta del depósito **(14)** no tenga material de pulverización ni esté dañado.
En caso necesario, limpie otra vez la junta del depósito **(14)** con diluyente.
- Limpie los orificios de ventilación **(15)** con una herramienta adecuada.
- Limpie exteriormente el depósito y la pistola de pulverización con un paño humedecido con diluyente.
- Antes de ensamblarlo, deje que se sequen por completo las piezas.
- Monte el sistema de pulverización fina de nuevo en orden inverso.
Desplace la junta del depósito **(14)** de nuevo hacia arriba hasta la ranura del tubo ascendente **(12)**.
Asegúrese, que la junta del depósito esté posicionada exactamente en la ranura del tubo ascendente en todo el contorno, para un estanqueizado correcto de la pistola de pulverización.
Observe, que se desplace de nuevo el tubo ascendente **(12)** hasta el tope del canal de pinturas **(16)**.

Eliminación del material

El diluyente y los restos de material a pulverizar deberán desecharse de manera ecológica. Observe las indicaciones del fabricante para la eliminación y las prescripciones locales sobre la eliminación de residuos peligrosos.

Los productos químicos perjudiciales para el medio ambiente no deberán acceder a la tierra, ni a las aguas subterráneas ni de superficie. ¡Jamás vierta en la canalización productos químicos perjudiciales para el medio ambiente!

Almacenaje

- Antes de almacenar el sistema de pulverización fina, limpie el sistema de pulverización fina minuciosamente y deje que se sequen bien todas las piezas antes del ensamblaje.

Cuando el sistema de pulverización no está en uso, la cinta de goma junto con el pasador en la unidad base **(19)** sirve como una opción práctica de almacenamiento para la manguera de aire **(17)** (ver figura).

Remedio de perturbaciones

Problema	Causa	Remedio
El material de pulverización no cubre bien	Cantidad pulverizada demasiado pequeña	Girar el regulador (5) hacia +
	Distancia excesiva respecto al área a tratar	Reducir la distancia
	Cantidad de material de pulverización insuficiente por haberse aplicado pocas capas de pintura	Aplicar más capas de pintura
	Material de pulverización demasiado espeso	Diluir de nuevo el material de pulverización y efectuar una pulverización de prueba
El material de pulverización gotea después de aplicarlo	Se ha aplicado demasiado material de pulverización	Girar el regulador (5) hacia -
	Distancia demasiado corta respecto al área a tratar	Aumentar la distancia
	Material de pulverización demasiado líquido	Añadir material de pulverización del envase original (sin diluir)
	El material se ha pulverizado demasiadas veces sobre el mismo punto	Decapar la pintura y no pulverizar tantas veces sobre el mismo punto en el segundo intento
Pulverización demasiado gruesa	La cantidad de material pulverizado es excesiva	Girar el regulador (5) hacia -

Problema	Causa	Remedio
	PFS 2000: Se ha montado la tuerca de la boquilla blanca (9) (diámetro de boquilla demasiado grande)	Montar la tuerca de la boquilla gris (8)
	Aguja de la boquilla (13) sucia	Limpiar la aguja de la boquilla
	Material de pulverización demasiado espeso	Diluir de nuevo el material de pulverización y efectuar una pulverización de prueba
	Filtro del aire (26) muy sucio	Cambiar el filtro de aire
Neblina de pintura excesiva	Se ha aplicado demasiado material de pulverización	Girar el regulador (5) hacia -
	Distancia excesiva respecto al área a tratar	Reducir la separación
El chorro pulverizado fluctúa	Muy poco material de pulverización en el depósito	Rellenar el material de pulverización
	Orificio de ventilación (15) del tubo de aspiración (12) obstruido	Limpiar el tubo de aspiración y el orificio de ventilación
	Tubo de aspiración (12) suelto	Desplazar el tubo de aspiración hasta el tope del canal de pintura (16)
	Tuerca de la boquilla (9)/(8) suelta	Apretar la tuerca de la boquilla
	Filtro del aire (26) muy sucio	Cambiar el filtro de aire
	Material de pulverización demasiado espeso	Diluir de nuevo el material de pulverización y efectuar una pulverización de prueba
El material de pulverización gotea por la tuerca de la boquilla	Sedimentación de material de pulverización en la tuerca de la boquilla (9)/(8) , la aguja de la boquilla (13) o la boquilla de aire (2)	Limpiar la tuerca de la boquilla, la aguja de la boquilla y la boquilla de aire
	Tuerca de la boquilla (9)/(8) suelta	Apretar la tuerca de la boquilla
No sale material de pulverización por la tuerca de la boquilla	Tubo de aspiración (12) suelto	Desplazar el tubo de aspiración hasta el tope del canal de pintura (16)
	Aguja de la boquilla (13) obstruida	Limpiar la aguja de la boquilla
	Tubo de aspiración (12) obstruido	Limpiar el tubo de aspiración
	Orificio de ventilación (15) del tubo de aspiración (12) obstruido	Limpiar el tubo de aspiración y el orificio de ventilación
	La junta del depósito (14) falta o está dañada	Desplazar una (nueva) junta de depósito sobre el tubo de aspiración hasta la ranura
	Material de pulverización demasiado espeso	Diluir de nuevo el material de pulverización y efectuar una pulverización de prueba
	Material de pulverización sucio (grumos de pintura)	Vaciar completamente la pistola de pulverización y limpiarla; para llenarla, verter el material de pulverización a través de un tamiz de llenado

Servicio técnico y atención al cliente

El servicio técnico le asesorará en las consultas que pueda Ud. tener sobre la reparación y mantenimiento de su producto, así como sobre piezas de recambio. Las representaciones gráficas tridimensionales e informaciones de repuestos se encuentran también bajo: www.bosch-pt.com
El equipo asesor de aplicaciones de Bosch le ayuda gustosamente en caso de preguntas sobre nuestros productos y sus accesorios.

Para cualquier consulta o pedido de piezas de repuesto es imprescindible indicar el nº de artículo de 10 dígitos que figura en la placa de características del producto.

España

Robert Bosch España S.L.U.
Departamento de ventas Herramientas Eléctricas
C/Hermanos García Noblejas, 19
28037 Madrid

Para efectuar su pedido online de recambios o pedir la recogida para la reparación de su máquina, entre en la página www.herramientasbosch.net.

Tel. Asesoramiento al cliente: 902 531 553
Fax: 902 531554

Argentina

Robert Bosch Argentina Industrial S.A.
Calle Blanco Encalada 250 – San Isidro
B1642AMQ
Ciudad Autónoma de Buenos Aires
Tel.: (54) 11 5296 5200
E-Mail: herramientas.bosch@ar.bosch.com
www.argentina.bosch.com.ar

Chile

Robert Bosch Chile S.A.
Calle El Cacique, 0258 Providencia
7750000
Santiago de Chile
Tel.: (56) 02 782 0200
www.bosch.cl

Ecuador

Robert Bosch Sociedad Anónima
Av. Rodrigo Chávez Gonzalez, Parque Empresarial Colón,
Edif. Colconcorp Piso 1 Local 101-102
Guayaquil
Tel.: (593) 371 9100 ext. 214-215
E-mail: herramientas.bosch4@ec.bosch.com
www.boschherramientas.com.ec

México

Robert Bosch S. de R.L. de C.V.
Calle Robert Bosch No. 405
C.P. 50071 Zona Industrial, Toluca - Estado de México
Tel.: (52) 55 528430-62
Tel.: 800 627 1286
www.bosch-herramientas.com.mx

Perú

Robert Bosch S.A.C.
Av. Primavera 781 Piso 2, Urb. Chacarilla
San Borja Lima
Tel.: (51) 1 706 1100
www.bosch.com.pe

Venezuela

Robert Bosch S.A.
Calle Vargas con Buen Pastor, Edif. Alba, P-1, Boleita Norte,
Caracas 1071
Tel.: (58) 212 207-4511
www.boschherramientas.com.ve

Eliminación

La pistola de pulverización, unidad eléctrica, accesorios y embalajes deberán someterse a un proceso de recuperación que respete el medio ambiente.



¡No arroje las herramientas eléctricas a la basura!

Sólo para los países de la UE:

Conforme a la Directiva Europea 2012/19/UE sobre aparatos eléctricos y electrónicos inservibles, tras su transposi-

ción en ley nacional, deberán acumularse por separado las herramientas eléctricas para ser sometidas a un reciclaje ecológico.



El símbolo es solamente válido, si también se encuentra sobre la placa de características del producto/fabricado.

Português

Instruções de segurança

Indicações gerais de advertência para ferramentas eléctricas

AVISO

Devem ser lidas todas as indicações de advertência e todas as instruções.

O desrespeito das advertências e instruções apresentadas abaixo pode causar choque eléctrico, incêndio e/ou graves lesões.

Guarde bem todas as advertências e instruções para futura referência.

O termo "ferramenta eléctrica" utilizado a seguir nas indicações de advertência, refere-se a ferramentas eléctricas operadas com corrente de rede (com cabo de rede) e a ferramentas eléctricas operadas com acumulador (sem cabo de rede).

Segurança da área de trabalho

- ▶ **Mantenha a sua área de trabalho sempre limpa e bem iluminada.** Desordem ou áreas de trabalho insuficientemente iluminadas podem levar a acidentes.
- ▶ **Não trabalhar com a ferramenta eléctrica em áreas com risco de explosão, nas quais se encontrem líquidos, gases ou pós inflamáveis.** Ferramentas eléctricas produzem faíscas, que podem inflamar pós ou vapores.
- ▶ **Manter crianças e outras pessoas afastadas da ferramenta eléctrica durante a utilização.** No caso de distração é possível que perca o controlo sobre o aparelho.

Segurança eléctrica

- ▶ **A ficha de conexão da ferramenta eléctrica deve caber na tomada. A ficha não deve ser modificada de maneira alguma. Não utilizar uma ficha de adaptação junto com ferramentas eléctricas protegidas por ligação à terra.** Fichas não modificadas e tomadas apropriadas reduzem o risco de um choque eléctrico.
- ▶ **Evitar que o corpo possa entrar em contacto com superfícies ligadas à terra, como tubos, aquecimentos, fogões e frigoríficos.** Há um risco

elevado devido a choque eléctrico, se o corpo estiver ligado à terra.

- ▶ **Manter o aparelho afastado de chuva ou humidade.** A infiltração de água numa ferramenta eléctrica aumenta o risco de choque eléctrico.
- ▶ **Não deverá utilizar o cabo para outras finalidades. Nunca utilizar o cabo para transportar a ferramenta eléctrica, para pendurá-la, nem para puxar a ficha da tomada. Manter o cabo afastado do calor, do óleo, de arestas afiadas ou de peças em movimento.** Cabos danificados ou emaranhados aumentam o risco de um choque eléctrico.
- ▶ **Se trabalhar com uma ferramenta eléctrica ao ar livre, só deverá utilizar cabos de extensão apropriados para áreas exteriores.** A utilização de um cabo de extensão apropriado para áreas exteriores reduz o risco de um choque eléctrico.
- ▶ **Se não for possível evitar o funcionamento da ferramenta eléctrica em áreas húmidas, deverá ser utilizado um disjuntor de corrente de avaria.** A utilização de um disjuntor de corrente de avaria reduz o risco de um choque eléctrico.

Segurança de pessoas

- ▶ **Esteja atento, observe o que está a fazer e tenha prudência ao trabalhar com a ferramenta eléctrica. Não utilizar uma ferramenta eléctrica quando estiver fatigado ou sob a influência de drogas, álcool ou medicamentos.** Um momento de descuido ao utilizar a ferramenta eléctrica, pode levar a lesões graves.
- ▶ **Utilizar equipamento de protecção individual. Utilizar sempre óculos de protecção.** A utilização de equipamento de protecção pessoal, como máscara de protecção contra pó, sapatos de segurança antiderrapantes, capacete de segurança ou protecção auricular, de acordo com o tipo e aplicação da ferramenta eléctrica, reduz o risco de lesões.
- ▶ **Evitar uma colocação em funcionamento involuntária. Assegure-se de que a ferramenta eléctrica esteja desligada, antes de conectá-la à alimentação de rede e/ou ao acumulador, antes de levantá-la ou de transportá-la.** Se tiver o dedo no interruptor ao transportar a ferramenta eléctrica ou se o aparelho for conectado à alimentação de rede enquanto estiver ligado, poderão ocorrer acidentes.
- ▶ **Remover ferramentas de ajuste ou chaves de boca antes de ligar a ferramenta eléctrica.** Uma ferramenta ou chave que se encontre numa parte do aparelho em movimento pode levar a lesões.
- ▶ **Evite uma posição anormal. Mantenha uma posição firme e mantenha sempre o equilíbrio.** Desta forma é mais fácil controlar a ferramenta eléctrica em situações inesperadas.
- ▶ **Usar roupa apropriada. Não usar roupa larga nem jóias. Mantenha os cabelos, roupas e luvas afastadas de partes em movimento.** Roupas frouxas, cabelos

longos ou jóias podem ser agarrados por peças em movimento.

- ▶ **Se for possível montar dispositivos de aspiração ou de recolha, assegure-se de que estejam conectados e utilizados correctamente.** A utilização de uma aspiração de pó pode reduzir o perigo devido ao pó.

Utilização e manuseio cuidadoso de ferramentas eléctricas

- ▶ **Não sobrecarregue a ferramenta eléctrica. Utilize a ferramenta eléctrica apropriada para o seu trabalho.** É melhor e mais seguro trabalhar com a ferramenta eléctrica apropriada na área de potência indicada.
- ▶ **Não utilizar uma ferramenta eléctrica com um interruptor defeituoso.** Uma ferramenta eléctrica que não pode mais ser ligada nem desligada, é perigosa e deve ser reparada.
- ▶ **Puxar a ficha da tomada e/ou remover o acumulador antes de executar ajustes no aparelho, de substituir acessórios ou de guardar o aparelho.** Esta medida de segurança evita o arranque involuntário da ferramenta eléctrica.
- ▶ **Guardar ferramentas eléctricas não utilizadas fora do alcance de crianças e não permitir que as pessoas que não estejam familiarizadas com o aparelho ou que não tenham lido estas instruções utilizem o aparelho.** Ferramentas eléctricas são perigosas se forem utilizadas por pessoas inexperientes.
- ▶ **Tratar a ferramenta eléctrica com cuidado. Controlar se as partes móveis do aparelho funcionam perfeitamente e não emperram, e se há peças quebradas ou danificadas que possam prejudicar o funcionamento da ferramenta eléctrica. Permitir que peças danificadas sejam reparadas antes da utilização.** Muitos acidentes têm como causa, a manutenção insuficiente de ferramentas eléctricas.
- ▶ **Mantém as ferramentas de corte afiadas e limpas.** Ferramentas de corte cuidadosamente tratadas e com cantos de corte afiados emperram com menos frequência e podem ser conduzidas com maior facilidade.
- ▶ **Utilizar a ferramenta eléctrica, acessórios, ferramentas de aplicação, etc. conforme estas instruções. Considerar as condições de trabalho e a tarefa a ser executada.** A utilização de ferramentas eléctricas para outras tarefas a não ser as aplicações previstas, pode levar a situações perigosas.

Serviço

- ▶ **Só permita que o seu aparelho seja reparado por pessoal especializado e qualificado e só com peças de reposição originais.** Desta forma é assegurado o funcionamento seguro do aparelho.

Indicações de segurança para sistemas de pulverização fina

- ▶ **Mantenha o local de trabalho limpo, bem iluminado e livre de recipientes com tinta ou solventes, panos e outros materiais inflamáveis.** Possível perigo de

combustão instantânea. Mantenha extintores/aparelhos extintores operacionais sempre à disposição.

- ▶ **Providencie uma boa ventilação na área de pulverização e ar fresco suficiente para toda a divisão.** Solventes inflamáveis evaporados criam um ambiente explosivo.
- ▶ **Não pulverize nem limpe com materiais cujo ponto de fulgor é inferior a 55°C. Utilize materiais à base de água, hidrocarbonetos não voláteis ou materiais semelhantes.** Solventes voláteis evaporáveis originam um ambiente explosivo.
- ▶ **Não pulverize perto de fontes de ignição, como faíscas de eletricidade estática, chamas abertas, chamas piloto, objetos quentes, motores, cigarros e faíscas, conectando ou desconectando cabos de alimentação ou interruptores de operação.** Tais fontes de ignição podem causar inflamação do meio ambiente.
- ▶ **Não pulverize materiais não sabendo se são perigosos ou não.** Materiais desconhecidos podem criar ambientes perigosos.
- ▶ **Não aplique removedor de papel de parede, nem água a ferver. Pulverize apenas água quente (máx. 55 °C) sem aditivos químicos.**
- ▶ **Use equipamento de proteção individual como luvas de proteção adequadas e máscara de proteção ou respiratória ao pulverizar ou ao manusear químicos.** Usar equipamentos de proteção para as condições correspondentes reduz a exposição a substâncias perigosas.



- ▶ **Preste atenção aos perigos do produto pulverizável. Observe as marcações no recipiente ou as informações do fabricante do produto pulverizável, incluindo o pedido de uso de equipamento de proteção individual.** As instruções do fabricante devem ser seguidas para reduzir o risco de incêndio e lesões causadas por toxinas, carcinógenos, etc.
- ▶ **Mantenha a ficha do cabo de corrente elétrica e o interruptor integrado no punho da pistola pulverizadora livre de tinta e outros líquidos. Nunca segure o cabo para suporte nas fichas e tomadas.** O desrespeito pode ter um choque elétrico como consequência.
- ▶ **Vigie as crianças.** Assim é assegurado que as crianças não brinquem com o sistema de pulverização fina.

Descrição do produto e do serviço



Leia todas as instruções de segurança e instruções. A inobservância das instruções de segurança e das instruções pode causar choque elétrico, incêndio e/ou ferimentos graves.

Respeite as figuras na parte da frente do manual de instruções.

Utilização adequada

PFS 1000

A ferramenta elétrica destina-se apenas à pulverização de tintas de verniz, vernizes transparentes, primário, verniz transparente e óleos com solventes ou diluíveis em água.

A ferramenta elétrica não é apropriada para processar sodas cáusticas, decapantes, materiais de revestimento que contenham ácidos, tintas para fachadas, material de pulverização com grão ou partículas, assim como materiais à prova de pingos e gotejamento.

PFS 2000

A ferramenta elétrica destina-se apenas à pulverização tintas de verniz, vernizes transparentes, primários, tintas claras e óleos com solventes ou diluíveis em água (ALLPaint) e água.

A ferramenta elétrica não é adequada para o processamento de sodas cáusticas, decapantes, materiais de revestimento que contenham ácidos e tintas para fachadas.

Componentes ilustrados

A numeração dos componentes ilustrados refere-se à apresentação da ferramenta elétrica na página de esquemas.

- (1) **Pistola de pulverização**
- (2) Tampa de ar
- (3) Porca de capa
- (4) Conexão da mangueira (Pistola de pulverização)
- (5) Roda de ajuste para a quantidade do material de pulverização
- (6) Interruptor de comando
- (7) Recipiente para material de pulverização
- (8) Capa de bico (cinzenta: para aplicação em "Madeira")
- (9) Capa de bico (branca: para aplicação na "Parede") (PFS 2000)
- (10) O-Ring
- (11) Disco vedante
- (12) Tubo de alimentação
- (13) Agulha do bico
- (14) Vedação do recipiente
- (15) Orifício de purga
- (16) Canal de tinta
- (17) **Mangueira de ar**
- (18) Fecho de baioneta
- (19) **Unidade de base**
- (20) Interruptor de ligar/desligar
- (21) Pega de transporte
- (22) Cinto de transporte

- (23) Cobertura do filtro de ar
 (24) Conexão da mangueira (Unidade de base)
- (25) Olhal para o cinto de transporte
 (26) Filtro de ar

Dados técnicos

Sistema de pulverização fina		PFS 1000	PFS 2000
Número de produto		3 603 B07 0..	3 603 B07 3..
Potência nominal absorvida	W	410	440
Potência de fluxo	ml/min	100	200
Tempo necessário para aplicar tinta em 2 m ²	min	2	1,3
Volume do recipiente para o material de pulverização	ml	800	800
Capa de bico (8) (cinzenta)		●	●
– Caso de aplicação "Madeira": Pulverização de tintas de verniz, vernizes transparentes, primários, tintas claras e óleos com solventes ou diluíveis em água			
Capa de bico (9) (branca)		–	●
– Caso de aplicação "Parede": Pulverização de tintas de dispersão e de látex			
Comprimento da mangueira de ar	m	1,25	1,25
Peso conforme EPTA-Procedure 01:2014	kg	2,0	2,0
Classe de proteção		□/ II	□/ II

Os dados aplicam-se a uma tensão nominal [U] de 230 V. Com tensões divergentes e em versões específicas do país, estes dados podem variar.

Informação sobre ruídos/vibrações

Os valores de emissão de ruído foram determinados de acordo com **EN 60745-1**.

O nível de pressão sonora avaliado como A da ferramenta elétrica é normalmente de **79 dB(A)**. Incerteza K=3 dB. O nível sonoro durante os trabalhos pode ultrapassar os valores indicados. **Usar proteção auditiva!**

Valores totais de vibração a_h (soma dos vetores das três direções) e incerteza K determinada segundo **EN 60745-1**:
 $a_h < 2,5 \text{ m/s}^2$, $K = 1,5 \text{ m/s}^2$

O nível de vibrações indicado nestas instruções de serviço foi medido de acordo com um processo de medição normalizado e pode ser utilizado para a comparação de aparelhos. Ele também é apropriado para uma avaliação provisória da carga de vibrações.

O nível de vibrações indicado representa as aplicações principais da ferramenta elétrica. Se a ferramenta elétrica for utilizada para outras aplicações, com outras ferramentas de trabalho ou com manutenção insuficiente, é possível que o nível de vibrações seja diferente. Isso pode aumentar consideravelmente a carga de vibrações durante o período completo de trabalho.

Para uma avaliação exata da carga de vibrações, também deveriam ser considerados os períodos nos quais a ferramenta está desligada ou funciona, mas não está sendo utilizado. Isto pode reduzir consideravelmente a carga de vibrações durante o período completo de trabalho.

Além disso também deverão ser estipuladas medidas de segurança para proteger o operador contra o efeito de vibrações, como por exemplo: manutenção de ferramentas

elétricas e acessórios, manter as mãos quentes e organização dos processos de trabalho.

Montagem

- ▶ **Antes de todos trabalhos na ferramenta elétrica deverá puxar a ficha de rede da tomada.**
- ▶ **Certifique-se de que a pistola de pulverização e a unidade base estão bem montadas com todos os elementos vedantes.** Só assim fica garantido o funcionamento e a segurança do sistema de pulverização fina.

Ligar mangueira de ar (ver figuras A1–A2)

Conexão da unidade de base:

- Insira um fecho de baioneta (18) da mangueira de ar, de acordo com as marcações de seta, firmemente nos entalhes da conexão (24) da unidade base.
- Rode o fecho de baioneta um quarto de volta para a direita.

Conexão a uma pistola de pulverização:

- Insira o segundo fecho de baioneta (18) da mangueira de ar, de acordo com as marcações de seta, firmemente nos entalhes da conexão (4) da pistola de pulverização.
- Rode o fecho de baioneta um quarto de volta para a direita.

Nota: Antes do enchimento de material de pulverização, retire a mangueira de ar (17) (rodar o fecho de baioneta (18) um quarto de volta para a esquerda; retirar o fecho de baioneta (18) da conexão (4)).

Fixar o cinto de transporte (ver figura B)

Para que possa alcançar bem todas as superfícies a serem trabalhadas e trabalhar com flexibilidade, poderá pendurar a unidade de base com um cinto de transporte (22).

- Enganche uma extremidade do cinto em cada olhal (25).

Trocar a capa de bico (PFS 2000) (ver figura C)

Nota: Antes de escolher a capa de bico verifique o material de pulverização mexendo-o. Material mais líquido (p. ex. tinta para madeira) ou material diluído é mais fácil de aplicar com a capa de bico cinzenta (8). Material mais espesso (p. ex. verniz para parede ou tinta de parede) é mais fácil de aplicar com a capa de bico branca (9).

- Para trocar a capa de bico desparafuse a porca de capa (3).
- Retire a capa de ar (2) e o disco vedante (11).
- Desaperte a capa de bico montada. Certifique-se de que o O-Ring (10) permanece na capa de bico.
- Aparafuse a capa de bico desejada na rosca da pistola de pulverização.
- Coloque a capa de ar (2) com o disco vedante (11) na capa de bico e aperte a porca de capa (3).

Funcionamento

- ▶ **Antes de todos trabalhos na ferramenta elétrica deverá puxar a ficha de rede da tomada.**

Preparação de trabalho

- ▶ **Não são permitidos trabalhos de pulverização perto de águas ou em áreas adjacentes na área de captação imediata.**

Observe a compatibilidade com o meio ambiente ao comprar tintas, vernizes e produtos de pulverização.

Preparar a superfície a ser pulverizada

A superfície de pulverização deve estar limpa, seca e desengordurada.

- Superfícies lisas devem ser tornadas ásperas e em seguida será necessário remover o pó.

Durante o trabalho é possível que todas as superfícies descobertas sejam sujas pela neblina de pulverização. Portanto é necessário preparar bem as áreas em volta da superfície a ser pulverizada:

- Cobrir ou isolar pisos, móveis, portas, janelas e caixilhos de portas e janelas etc.

Preparar o material de pulverização

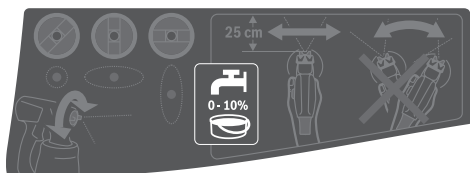

- Misturar bem o material de pulverização.

- Se necessário, dilua o material de pulverização.

Material de pulverização	Diluição recomendada
Óleos, vernizes transparentes, impregnações, primário de proteção contra ferrugem	0 %
Tintas de verniz, primários, tintas para radiadores, vernizes espessos com solventes ou diluíveis em água	10 %
Tinta de dispersão, tinta de látex	pelo menos 10 %

- ▶ **Ao diluir, verifique se o material de pulverização e a diluição correspondem.** Se for utilizada uma diluição errada, poderão se formar grumos que podem entupir a pistola de pulverização.

- ▶ **Ao diluir o material de pulverização, certifique-se de que o ponto de fulgor da mistura fica novamente acima dos 55 °C após a diluição.** A diluição de p. ex. vernizes que contêm solventes reduz o ponto de fulgor.

Encher material de pulverização (ver figuras D1-D2)

Nota: Antes do enchimento de material de pulverização, retire a mangueira de ar (17) (rodar o fecho de baioneta (18) um quarto de volta para a esquerda; retirar o fecho de baioneta (18) da conexão (4)).

- Desatarraxe o recipiente (7) da pistola de pulverização.
- Encha com material de pulverização no **máximo até à marcação 800** do depósito (7).
- Gire o tubo montante (12) de modo que o material de pulverização possa ser pulverizado quase sem deixar restos:

para trabalhos de pulverização em objetos deitados	para a frente no sentido capa de bico/ar
--	---

para trabalhos de pulverização por cima da cabeça	para trás no sentido do punho
---	--------------------------------------

- Executar uma pulverização de ensaio sobre uma superfície de teste.

Se obtiver um padrão de pulverização ideal, pode começar a pulverizar.

ou

Se o resultado da pulverização não for satisfatório ou não sair tinta: (ver "Eliminação de falhas", Página 47)

Colocação em funcionamento

- ▶ **Observar a tensão de rede!** A tensão da fonte de corrente elétrica deve coincidir com os dados que constam na placa de características da ferramenta elétrica.
- ▶ **Observe que a unidade de base não possa aspirar pó nem outras sujidades durante o funcionamento.**
- ▶ **Observe que a unidade de base nunca seja pulverizada.**
- ▶ **Interrompa a pulverização se, durante a mesma, sair líquido noutros locais que não o bico previsto para**

esse fim e volte a colocar a pistola de pulverização em estado operacional correto. Existe perigo de choque elétrico.

- ▶ **Não pulverize sobre si mesmo nem sobre outras pessoas nem animais.**

Ligar (ver figura E)

- **PFS 2000:** Verifique se está montada a capa de bico correta. (ver "Trocar a capa de bico (PFS 2000) (ver figura C)", Página 44)
- Introduzir a ficha de rede na tomada.
- Pegue na pistola de pulverização e aponte-a para a superfície a ser pulverizada.
- Desloque o interruptor de ligar/desligar (20) para a frente.
- Prima o interruptor de comando (6) na pistola de pulverização.

Nota: Quando a unidade base está ligada, está sempre a sair ar da capa de ar (2).

Desligar

- Solte o interruptor de operação (6) e empurre o interruptor de ligar/desligar (20) para trás.
- Puxar a ficha de rede da tomada.

Instruções de trabalho

Pulverizar (ver figura F)

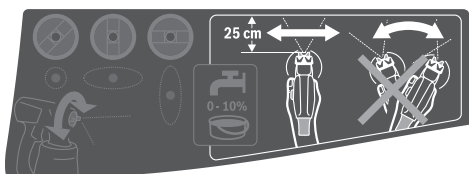

Nota: Observe a direção do vento ao usar a ferramenta elétrica ao ar livre.

- Sempre realizar uma pulverização de teste e ajustar a pulverização e a quantidade do material de pulverização de acordo com o material de pulverização. Para as definições consulte as seguintes secções.
- Mantenha a pistola de pulverização impreterivelmente a uma distância uniforme de 20–25 cm na vertical ao objeto a pulverizar.
- Começar o processo de pulverização fora da superfície a ser pulverizada.
- Movimento a pistola de pulverização, consoante o ajuste da imagem de pulverização, uniformemente na horizontal ou na vertical. Uma qualidade uniforme na superfície é obtida se sobrepuser as faixas em 4–5 cm.
- No caso de trabalhos de pulverização em objetos deitados ou trabalhos de pulverização acima do nível da cabeça, segure a pistola de pulverização ligeiramente inclinada e movimente-se para trás afastando-se da superfície pulverizada.

Perigo de tropeçar! Preste atenção a eventuais obstáculos na sala.

- Evitar interrupções dentro da superfície a ser pulverizada.

Uma condução uniforme da pistola de pulverização produz uma qualidade uniforme da superfície.

Uma distância e um ângulo de pulverização irregulares levam a uma forte formação de neblina de tinta e portanto a uma superfície irregular.

- Terminar o processo de pulverização fora da superfície a ser pulverizada.

Não esvazie totalmente o balde do material de pulverização. Se o tubo de alimentação deixar de mergulhar no material de pulverização, o jato de pulverização é interrompido e o resultado é uma superfície não uniforme.

- Se o material de pulverização se depositar na capa de bico (2) ou na capa de bico, limpe os componentes com o diluente utilizado.

Ajustar a pulverização

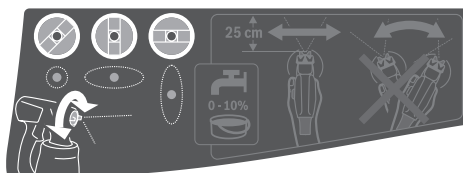

- ▶ **Nunca acione o interruptor de operação (6), enquanto desloca a capa de ar (2).**

- Rode a capa de ar (2) para a posição desejada.

Tampa de ar	Jato de pulverização	Aplicação
		jato plano horizontal para direção de trabalho vertical
		jato plano vertical para direção de trabalho horizontal
		jato redondo para cantos, arestas e áreas de difícil acesso

Ajustar quantidade de material de pulverização (ver figura G)

(PAINTVolume)

- Gire a roda de ajuste (5), para ajustar a quantidade de material de pulverização desejada:
 - : quantidade de material de pulverização mínima,
 - + : quantidade de material de pulverização máxima.

Quantidade do material de pulverização Ajuste

Demasiado material de pulverização na superfície a ser pulverizada:

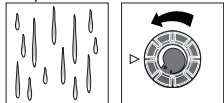

A quantidade de material de pulverização deve ser reduzida.

- Gire a roda de ajuste **(5)** no sentido **-**.

Muito pouco material de pulverização na superfície a ser pulverizada:

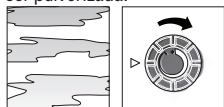

A quantidade de material de pulverização deve ser aumentada.

- Gire a roda de ajuste **(5)** no sentido **+**.

Humedecer papel de parede

Para remover facilmente papel de parede antigo, pode pulverizar água quente (máx. 55 °C) no papel de parede. Para tal, utilize a capa de bico cinzenta **(8)**.

Intervalos e transporte (ver figura H-I)

Para um transporte fácil do sistema de pulverização fina existe um punho de transporte **(21)** e um cinta de transporte **(22)** na unidade base.

Durante o trabalho pode transportar a unidade base **(19)** às costas com a ajuda da cinta de transporte **(22)**.

Nos intervalos pode colocar a pistola de pulverização **(1)** numa superfície de trabalho plana. Não pode verter material de pulverização.

- ▶ **Coloque a pistola de pulverização com material de pulverização sempre na vertical sobre uma superfície plana.** O material de pulverização pode escorrer para fora se a pistola de pulverização estiver deitada.

Manutenção e assistência técnica**Manutenção e limpeza**

- ▶ **Antes de todos trabalhos na ferramenta elétrica deverá puxar a ficha de rede da tomada.**
- ▶ **Manter a ferramenta elétrica e as aberturas de ventilação sempre limpas, para trabalhar bem e de forma segura.**

Se for necessário instalar um cabo de ligação, a instalação deve ser feita pela **Bosch** ou por um centro de serviço autorizado para ferramentas elétricas **Bosch**, para evitar perigos de segurança.

- ▶ **Limpe bem cada um dos componentes do sistema de pulverização fina após a utilização, especialmente aqueles que entram em contacto com a tinta.** Uma limpeza correta é um pré-requisito para o funcionamento sem problemas e seguro da pistola de pulverização. A garantia não abrange falhas causadas por falta de limpeza ou por uma limpeza inadequada.

Limpar filtro de ar (ver figura J)

O filtro de ar **(26)** tem de ser limpo ocasionalmente. O filtro de ar tem de ser substituído se estiver muito sujo.

- Abra a cobertura do filtro de ar **(23)**.
- Retire o filtro de ar **(26)**.
- Sujidade ligeira:
Sacuda bem o filtro de ar **(26)**.

ou

Sujidade forte:

Limpe o filtro de ar **(26)** sob água corrente e depois deixe-o secar bem para evitar a formação de bolor.

ou

Sacuda bem o filtro de ar **(26)**.

- Volte a colocar o filtro de ar.
- Volte a fechar a cobertura do filtro de ar **(23)**.

Limpar sistema de pulverização fina (ver figura K)

Limpe a pistola de pulverização e o recipiente para o material de pulverização sempre com o diluente correspondente (solvente ou água) para o material de pulverização usado.

Nunca limpe os orifícios de ar e do bico da pistola de pulverização com objetos afiados.

- Desligue a unidade base **(19)**.
- Retire da unidade base **(19)** como da pistola de pulverização **(1)** a mangueira de ar **(17)** (um quarto de volta do fecho de baioneta **(18)** para a esquerda; retire o fecho de baioneta **(18)** da conexão **(4)/(24)**).
- Limpe a unidade base com um pano humedecido em diluente e depois retire a unidade base **(19)** e a mangueira de ar **(17)** da zona de limpeza.
- Pressione o interruptor de operação **(6)** da pistola de pulverização, para que o material de pulverização possa voltar para o recipiente.
- Desaperte o recipiente **(7)** e esvazie o material de pulverização de volta para o material de pulverização original.
- Encha o recipiente **(7)** até meio com diluente (solvente ou água) e fixe-o novamente à pistola de pulverização **(1)**.
- Sacudir várias vezes a pistola de pulverização.
- Desaperte o recipiente **(7)** e esvazie-o por completo para dentro de uma lata de material.
- Desmonte a porca de capa **(3)**, a capa de ar **(2)**, o disco vedante **(11)**, a capa de bico utilizada **(9)/(8)** com o O-Ring **(10)** e o tubo de alimentação **(12)** com a vedação do recipiente **(14)**.
Certifique-se de que o O-Ring **(10)** permanece na capa de bico.
- Num balde com diluente limpe todas as peças condutoras de tinta com uma escova de lavagem convencional. Limpe também o canal de tinta **(16)** da pistola de pulverização **(1)**.
- Verifique se o tubo de alimentação **(12)** com a vedação do recipiente **(14)** está livre de material de pulverização sem danos.

Se necessário, limpe a vedação do recipiente **(14)** novamente com diluente.

- Limpe o orifício de purga **(15)** com um objeto adequado.
- Limpar o recipiente e a pistola de pulverização por fora com um pano humedecido com um diluente.
- Deixar todas as peças secarem bem antes de montá-las.
- Monte o sistema de pulverização fina pela ordem inversa. Volte a empurrar a vedação do recipiente **(14)** para cima para a ranhura do tubo de de alimentação **(12)**. Certifique-se de que a vedação do recipiente fica corretamente posicionada em toda a volta da ranhura do tubo de de alimentação, para vedar bem a pistola de pulverização. Certifique-se de que empurra o tubo de de alimentação **(12)** novamente para o batente do canal de tinta **(16)**.

Eliminação de material

O diluente e os restos de material de pulverização têm de ser eliminados de forma ecológica. Observe as instruções de

eliminação do fabricante e os regulamentos locais para eliminação de resíduos especiais.

Produtos químicos nocivos ao meio ambiente não devem entrar em contacto com o solo, com lençóis freáticos nem com águas. Jamais deitar produtos químicos nocivos ao meio ambiente na canalização!

Armazenamento

- Limpe bem o sistema de pulverização fina antes de o armazenar e deixe secar bem todas as peças antes de as montar.

Se o sistema de pulverização fina não estiver a ser usado, a fita de borracha junto com o pino na unidade base **(19)** serve como uma opção prática de armazenamento para a mangueira de ar **(17)** (ver figura).

Eliminação de falhas

Problema	Causa	Solução
O material de pulverização não cobre como deve ser	A quantidade de material de pulverização é pequena demais	Girar a roda de ajuste (5) no sentido +
	A distância da superfície a ser pulverizada é grande demais	Reduzir a distância de pulverização
	Insuficiente quantidade de material de pulverização na superfície a ser pulverizada, raramente é pulverizado sobre a superfície a ser pulverizada	Pulverizar mais frequentemente sobre a superfície a ser pulverizada
O material de pulverização escorre após a aplicação	O material de pulverização é viscoso demais	Diluir novamente o material de pulverização e realizar uma pulverização de ensaio
	Foi aplicado demasiado material de pulverização	Girar a roda de ajuste (5) no sentido -
	A distância da superfície a ser pulverizada é curta demais	Aumentar a distância de pulverização
Pulverização muito grosseira	O material de pulverização é líquido demais	Adicionar material de pulverização original
	Foi pulverizado muitas vezes no mesmo lugar	Remover a tinta e da segunda tentativa de pulverização, não pulverize tantas vezes sobre o mesmo lugar
	Demasiada quantidade de material de pulverização	Girar a roda de ajuste (5) no sentido -
Nebolina de tinta demasiado forte	PFS 2000 : Capa de bico branca (9) montada (diâmetro do bico demasiado grande)	Montar capa de bico cinzenta (8)
	Agulha do bico (13) suja	Limpar a agulha do bico
	O material de pulverização é viscoso demais	Diluir novamente o material de pulverização e realizar uma pulverização de ensaio
Jato de pulverização pulsado	Filtro de ar (26) muito sujo	Substituir o filtro de ar
	Foi aplicado demasiado material de pulverização	Girar a roda de ajuste (5) no sentido -
Jato de pulverização pulsado	A distância da superfície a ser pulverizada é grande demais	Reduzir a distância de pulverização
	Quantidade insuficiente de material de pulverização no recipiente	Encher mais material de pulverização

Problema	Causa	Solução
	Orifício de purga (15) no tubo de alimentação (12) entupido	Limpar o tubo de alimentação e o orifício de purga
	Tubo de alimentação (12) solto	Deslocar o tubo de alimentação até ao batente do canal de tinta (16)
	Capa de bico (9)/(8) solta	Apertar capa de bico
	Filtro de ar (26) muito sujo	Substituir o filtro de ar
	O material de pulverização é viscoso demais	Diluir novamente o material de pulverização e realizar uma pulverização de ensaio
Material de pulverização a pingar na capa de bico	Depósitos de material de pulverização na capa de bico (9)/(8) , na agulha do bico (13) e na capa de ar (2)	Limpar a capa de bico, a agulha do bico e a capa de ar
	Capa de bico (9)/(8) solta	Apertar capa de bico
Não sai material de pulverização na capa de bico	Tubo de alimentação (12) solto	Deslocar o tubo de alimentação até ao batente do canal de tinta (16)
	Agulha do bico (13) entupida	Limpar a agulha do bico
	Tubo de alimentação (12) entupido	Limpar o tubo de alimentação
	Orifício de purga (15) no tubo de alimentação (12) entupido	Limpar o tubo de alimentação e o orifício de purga
	Vedação do recipiente (14) em falta ou danificada	Colocar (nova) vedação do recipiente através do tubo de alimentação na ranhura
	O material de pulverização é viscoso demais	Diluir novamente o material de pulverização e realizar uma pulverização de ensaio
	Material de pulverização sujo (grumos de tinta)	Esvaziar completamente e limpar a pistola de pulverização; fazer passar o material de pulverização por um crivo durante o enchimento

Serviço pós-venda e aconselhamento

O serviço pós-venda responde às suas perguntas a respeito de serviços de reparação e de manutenção do seu produto, assim como das peças sobressalentes. Desenhos explodidos e informações acerca das peças sobressalentes também em: www.bosch-pt.com

A nossa equipa de consultores Bosch esclarece com prazer todas as suas dúvidas a respeito dos nossos produtos e acessórios.

Indique para todas as questões e encomendas de peças sobressalentes a referência de 10 dígitos de acordo com a placa de características do produto.

Portugal

Robert Bosch LDA
Avenida Infante D. Henrique
Lotes 2E – 3E
1800 Lisboa

Para efetuar o seu pedido online de peças entre na página www.ferramentasbosch.com.

Tel.: 21 8500000

Fax: 21 8511096

Brasil

Robert Bosch Ltda. – Divisão de Ferramentas Elétricas
Rodovia Anhanguera, Km 98 - Parque Via Norte
13065-900, CP 1195

Campinas, São Paulo
Tel.: 0800 7045 446
www.bosch.com.br/contato

Eliminação

Pistola de pulverização, unidade eletrónica, acessórios e embalagens devem ser enviados a uma reciclagem ecológica de matérias-primas.



Não deitar ferramentas elétricas no lixo doméstico!

Apenas para países da UE:

De acordo com a diretiva europeia 2012/19/UE para aparelhos elétricos e eletrónicos velhos, e com as respetivas realizações nas leis nacionais, as ferramentas elétricas que não servem mais para a utilização, devem ser enviadas separadamente a uma reciclagem ecológica.

Italiano

Avvertenze di sicurezza

Avvertenze generali di sicurezza per elettroutensili

⚠ ATTENZIONE Leggere tutte le avvertenze di sicurezza e tutte le istruzioni operative. In caso di mancato rispetto delle avvertenze di sicurezza e delle istruzioni operative si può creare il pericolo di scosse elettriche, incendi e/o lesioni gravi.

Conservare tutte le avvertenze e le istruzioni operative per ogni esigenza futura.

Il termine "elettroutensile" riportato nelle avvertenze fa riferimento ai dispositivi dotati di alimentazione elettrica (a filo) o a batteria (senza filo).

Sicurezza della postazione di lavoro

- ▶ **Mantenere l'area di lavoro pulita e ben illuminata.** Zone disordinate o buie possono essere causa di incidenti.
- ▶ **Evitare di impiegare l'elettroutensile in ambienti soggetti al rischio di esplosioni nei quali siano presenti liquidi, gas o polveri infiammabili.** Gli elettroutensili producono scintille che possono far infiammare la polvere o i gas.
- ▶ **Tenere lontani i bambini e altre persone durante l'impiego dell'elettroutensile.** Eventuali distrazioni possono comportare la perdita del controllo sull'elettroutensile.

Sicurezza elettrica

- ▶ **La spina di allacciamento alla rete dell'elettroutensile deve essere adatta alla presa. Evitare assolutamente di apportare qualsivoglia modifica alla spina. Non utilizzare spine adattatrici con elettroutensili dotati di collegamento a terra.** Le spine non modificate e le prese adatte allo scopo riducono il rischio di scosse elettriche.
- ▶ **Evitare il contatto fisico con superfici collegate a terra, come tubi, radiatori, fornelli elettrici e frigoriferi.** Sussiste un maggior rischio di scosse elettriche nel momento in cui il corpo è collegato a massa.
- ▶ **Custodire l'elettroutensile al riparo dalla pioggia o dall'umidità.** La penetrazione dell'acqua in un elettroutensile aumenta il rischio di una scossa elettrica.
- ▶ **Non usare il cavo per scopi diversi da quelli previsti. Non usare il cavo per trasportare o appendere l'elettroutensile, né per estrarre la spina dalla presa di corrente. Non avvicinare il cavo a fonti di calore, olio, spigoli taglienti e parti dell'elettroutensile in movimento.** I cavi danneggiati o aggrovigliati aumentano il rischio di scosse elettriche.
- ▶ **Se si utilizza l'elettroutensile all'aperto, impiegare un cavo di prolunga adatto per l'uso all'esterno.** L'uso di un cavo di prolunga omologato per l'impiego all'esterno riduce il rischio di scosse elettriche.

- ▶ **Qualora non fosse possibile evitare di utilizzare l'elettroutensile in un ambiente umido, usare un interruttore di protezione dalle correnti di guasto (RCD).** L'uso di un interruttore di sicurezza riduce il rischio di una scossa elettrica.

Sicurezza delle persone

- ▶ **Quando si utilizza un elettroutensile è importante restare vigili, concentrarsi su ciò che si sta facendo e operare con giudizio. Non utilizzare l'elettroutensile in caso di stanchezza o sotto l'effetto di droghe, alcool o medicinali.** Un attimo di distrazione durante l'uso dell'elettroutensile può essere causa di gravi lesioni.
 - ▶ **Utilizzare gli appositi dispositivi di protezione individuali. Indossare sempre gli occhiali protettivi.** Indossando abbigliamento di protezione personale come la maschera per polveri, scarpe di sicurezza che non scivolino, elmetto di protezione oppure protezione acustica a seconda del tipo e dell'applicazione dell'elettroutensile, si riduce il rischio di lesioni.
 - ▶ **Evitare l'accensione involontaria dell'elettroutensile. Prima di collegare l'elettroutensile all'alimentazione di corrente e/o alla batteria, prima di prenderlo o trasportarlo, assicurarsi che l'interruttore sia spento.** Tenendo il dito sopra l'interruttore mentre si trasporta l'elettroutensile oppure collegandolo all'alimentazione di corrente con l'interruttore inserito, si vengono a creare situazioni pericolose in cui possono verificarsi seri incidenti.
 - ▶ **Prima di accendere l'elettroutensile togliere qualsiasi attrezzo di regolazione o chiave utilizzata.** Un accessorio oppure una chiave che si trovi in una parte rotante dell'elettroutensile può provocare lesioni.
 - ▶ **Evitare di assumere posture anomale. Mantenere appoggio ed equilibrio adeguati in ogni situazione.** In questo modo è possibile controllare meglio l'elettroutensile in caso di situazioni inaspettate.
 - ▶ **Indossare indumenti adeguati. Non indossare vestiti larghi, né gioielli. Tenere i capelli, i vestiti e i guanti lontani dalle parti in movimento.** Vestiti larghi, gioielli o capelli lunghi potrebbero impigliarsi in parti in movimento.
 - ▶ **Se l'utensile è dotato di un apposito attacco per dispositivi di aspirazione e raccolta polvere, accertarsi che gli stessi siano collegati e utilizzati in modo conforme.** L'utilizzo di un dispositivo di aspirazione della polvere può ridurre lo svilupparsi di situazioni pericolose dovute alla polvere.
- #### Trattamento accurato e uso corretto degli elettroutensili
- ▶ **Non sottoporre l'elettroutensile a sovraccarico. Utilizzare l'elettroutensile adeguato per l'applicazione specifica.** Con un elettroutensile adatto si lavora in modo migliore e più sicuro nell'ambito della sua potenza di prestazione.
 - ▶ **Non utilizzare l'elettroutensile qualora l'interruttore non consenta un'accensione/uno spegnimento corretti.** Un elettroutensile con l'interruttore rotto è pericoloso e deve essere agguistato.

- ▶ **Prima di procedere a operazioni di regolazione sull'elettrotensile, prima di sostituire parti accessorie oppure prima di posare l'elettrotensile al termine di un lavoro, estrarre sempre la spina dalla presa della corrente e/o estrarre la batteria ricaricabile.** Tale precauzione evita che l'elettrotensile possa essere messo in funzione involontariamente.
- ▶ **Riporre gli elettrotensili fuori della portata dei bambini durante i periodi di inutilizzo e non consentire l'uso degli utensili stessi a persone inesperte o che non abbiano letto le presenti istruzioni.** Gli elettrotensili sono macchine pericolose quando vengono utilizzati da persone non dotate di sufficiente esperienza.
- ▶ **Eeguire la manutenzione degli elettrotensili. Verificare la presenza di un eventuale disallineamento o inceppamento delle parti mobili, la rottura di componenti o qualsiasi altra condizione che possa pregiudicare il corretto funzionamento dell'elettrotensile stesso. Se danneggiato, l'elettrotensile deve essere riparato prima dell'uso.** Numerosi incidenti vengono causati da elettrotensili la cui manutenzione è stata effettuata poco accuratamente.
- ▶ **Mantenere gli utensili da taglio affilati e puliti.** Gli utensili da taglio curati con particolare attenzione e con taglienti affilati s'inceppano meno frequentemente e sono più facili da condurre.
- ▶ **Utilizzare sempre l'elettrotensile, gli accessori e gli utensili specifici ecc. in conformità alle presenti istruzioni, tenendo conto delle condizioni di lavoro e delle operazioni da eseguire.** L'impiego di elettrotensili per usi diversi da quelli consentiti può dar luogo a situazioni di pericolo.

Assistenza

- ▶ **Fare riparare l'elettrotensile da personale specializzato e utilizzando solo parti di ricambio identiche.** In tale maniera viene salvaguardata la sicurezza dell'elettrotensile.

Istruzioni di sicurezza per sistemi di verniciatura a spruzzo

- ▶ **Mantenere l'area di lavoro pulita, ben illuminata e sgombra da recipienti di colore o di solventi, strofinacci ed altri materiali infiammabili.** Possibile pericolo di autoinnescio. Tenere sempre a portata di mano agenti estinguenti e/o estintori.
- ▶ **Accertarsi che l'area di verniciatura a spruzzo sia ben aerata e che nell'intero ambiente vi sia un'adeguata circolazione di aria non viziata.** I solventi infiammabili in evaporazione creano un ambiente esplosivo.
- ▶ **Non nebulizzare, né effettuare pulizie con materiali dal punto d'infiammabilità inferiore a 55 °C. Utilizzare materiali a base di acqua, idrocarburi a bassa volatilità o materiali simili.** I solventi altamente volatili in evaporazione volatili creano un ambiente esplosivo.
- ▶ **Non nebulizzare in prossimità di fonti d'innescio quali scintille elettrostatiche, fiamme libere, fiamme d'ac-**

ensione, oggetti ad alta temperatura, motori, sigarette, né scintille causate da innesto e disinnesco di cavi elettrici o dall'inserimento di interruttori. Fonti di scintille di questo tipo possono causare inneschi e conseguenti incendi nella zona circostante.

- ▶ **Non nebulizzare materiali di cui non si conosca l'eventuale pericolosità.** Materiali di tipo non conosciuto possono creare condizioni di pericolo.
- ▶ **Non nebulizzare alcun tipo di solvente per tappezzeria, né acqua bollente. Nebulizzare esclusivamente acqua calda (max. 55 °C) senza additivi chimici.**
- ▶ **Indossare equipaggiamenti protettivi personali supplementari, quali guanti protettivi di tipo idoneo e mascherina protettiva, oppure autorespiratore, durante la verniciatura a spruzzo e durante la manipolazione di prodotti chimici.** L'utilizzo di equipaggiamento protettivo specifico riduce l'esposizione a sostanze pericolose.



- ▶ **Prestare attenzione agli eventuali pericoli posti dal prodotto da nebulizzare. Attenersi ai contrassegni riportati sul contenitore, oppure alle informazioni del produttore riguardo al prodotto da nebulizzare, incluse le disposizioni di utilizzare equipaggiamenti protettivi personali.** Attenersi strettamente alle istruzioni del produttore, per ridurre i rischi d'incendio, nonché di lesioni provocate da sostanze tossiche, cancerogene ecc.
- ▶ **Mantenere a distanza da colore e da altri liquidi il connettore del cavo di alimentazione e l'interruttore a pulsante della pistola a spruzzo. Non sostenere in alcun caso il cavo sui collegamenti ad innesto.** La mancata osservanza di tali norme può comportare rischi di folgorazione.
- ▶ **Sorvegliare i bambini.** In tale modo, ci si assicurerà che i bambini non giochino con il sistema di verniciatura a spruzzo.

Descrizione del prodotto e dei servizi forniti



Leggere tutte le avvertenze e disposizioni di sicurezza. La mancata osservanza delle avvertenze e disposizioni di sicurezza può causare folgorazioni, incendi e/o lesioni di grave entità.

Si prega di osservare le immagini nella prima parte delle istruzioni per l'uso.

Utilizzo conforme

PFS 1000

L'elettrotensile è destinato esclusivamente alla nebulizzazione di pitture contenenti solventi e diluibili in acqua, vernici trasparenti, fondi, flatting, oli ed acqua.

L'elettrotensile non è adatto per applicare soluzioni saline, sostanze per decapaggio, materiali di rivestimento acidi, co-

lori per facciate, liquidi granulosi e contenenti particelle solide, materiali antigocchia ed anticollature.

PFS 2000

L'elettrotensile è destinato esclusivamente all'applicazione a spruzzo di pitture a dispersione e al lattice, pitture contenenti solventi e diluibili in acqua, vernici trasparenti, fondi, flatting, oli (ALLPaint) e acqua.

L'elettrotensile non è adatto per l'impiego di soluzioni saline, sostanze per decapaggio, materiali di rivestimento acidi e colori per facciate.

Componenti illustrati

La numerazione dei componenti illustrati si riferisce all'illustrazione dell'elettrotensile che si trova sulla pagina con la rappresentazione grafica.

- (1) **Pistola a spruzzo**
- (2) Calotta aria
- (3) Dado a risvolto
- (4) Collegamento tubo flessibile (pistola a spruzzo)
- (5) Rotellina di regolazione portata di materiale da nebulizzare
- (6) Interruttore di comando
- (7) Serbatoio per materiale da nebulizzare
- (8) Calotta ugello (grigia: per applicazione su «legno»)
- (9) Calotta ugello (bianca: per applicazione su «parete») (PFS 2000)
- (10) O-ring
- (11) Rondella di tenuta
- (12) Tubetto di pescaggio
- (13) Ago ugello
- (14) Guarnizione del serbatoio
- (15) Foro di sfiatione
- (16) Condotto del colore
- (17) **Tubo flessibile dell'aria**
- (18) Attacco a baionetta
- (19) **Unità di base**
- (20) Interruttore di avvio/arresto
- (21) Maniglia per il trasporto
- (22) Cinghia di trasporto
- (23) Copertura del filtro dell'aria
- (24) Collegamento tubo flessibile (unità di base)
- (25) Asola per cinghia di trasporto
- (26) Filtro dell'aria

Dati tecnici

Sistema a microspruzzo		PFS 1000	PFS 2000
Codice prodotto		3 603 B07 0..	3 603 B07 3..
Potenza assorbita nominale	W	410	440
Potenza di alimentazione	ml/min	100	200
Tempo necessario per l'applicazione del colore su una superficie di 2 m ²	min	2	1,3
Volume del serbatoio materiale da nebulizzare	ml	800	800
Calotta ugello (8) (grigia)		●	●
– Applicazione su «legno»: applicazione a spruzzo di pitture contenenti solventi e diluibili in acqua, vernici trasparenti, fondi, flatting e oli			
Calotta ugello (9) (bianca)		–	●
– Applicazione su «parete»: applicazione a spruzzo di pitture a dispersione e al lattice			
Lunghezza del tubo flessibile dell'aria	m	1,25	1,25
Peso secondo EPTA-Procedure 01:2014	kg	2,0	2,0
Classe di protezione		□/II	□/II

I dati sono validi per una tensione nominale [U] di 230 V. In caso di tensioni differenti e di versioni per Paesi specifici, tali dati potranno variare.

Informazioni su rumorosità e vibrazioni

Valori di emissione acustica rilevati conformemente a **EN 60745-1**.

Il livello di pressione acustica ponderato A dell'elettrotensile è tipicamente di **79 dB(A)**. Grado d'incertezza K=3 dB. Il

livello di rumorosità durante il lavoro può superare i valori indicati. **Indossare protezioni acustiche!**

Valori di oscillazione totali a_h (somma vettoriale delle tre direzioni) e grado d'incertezza K rilevati conformemente a **EN 60745-1**:

a_h < **2,5** m/s², K = **1,5** m/s²

Il livello di vibrazioni indicato nelle presenti istruzioni è stato rilevato in conformità ad una procedura di misurazione standardizzata e può essere utilizzato per eseguire un confronto tra gli elettrotensili. Lo stesso è idoneo anche per una valutazione temporanea della sollecitazione da vibrazioni.

Il livello di vibrazioni indicato rappresenta gli impieghi principali dell'elettrotensile. Qualora l'elettrotensile venisse utilizzato tuttavia per altri impieghi, con accessori differenti oppure con manutenzione insufficiente, il livello di vibrazioni può differire. Ciò potrebbe aumentare sensibilmente la sollecitazione da vibrazioni per l'intero periodo operativo.

Per una valutazione precisa della sollecitazione da vibrazioni bisognerebbe considerare anche i tempi in cui l'apparecchio è spento oppure è acceso ma non è utilizzato effettivamente. Ciò potrebbe aumentare sensibilmente la sollecitazione da vibrazioni per l'intero periodo operativo.

Adottare misure di sicurezza supplementari per proteggere l'operatore dall'effetto delle vibrazioni: ad esempio, sottoponendo a manutenzione l'elettrotensile e gli accessori, mantenendo calde le mani e organizzando i vari processi di lavoro.

Montaggio

- ▶ **Prima di qualunque intervento sull'elettrotensile estrarre la spina di rete dalla presa.**
- ▶ **Accertarsi che la pistola a spruzzo e l'unità base siano interamente montate e provviste di tutti gli elementi di tenuta.** Soltanto in tale condizione la funzionalità e la sicurezza del sistema di nebulizzazione saranno garantite.

Collegamento del tubo flessibile dell'aria (vedere Fig. A1-A2)

Collegamento dell'unità di base:

- Attenendosi ai contrassegni a freccia, innestare saldamente un attacco a baionetta (18) del tubo flessibile dell'aria negli incavi dell'attacco (24) dell'unità base.
- Ruotare l'attacco a baionetta di un quarto di giro, in senso orario.

Collegamento alla pistola a spruzzo:

- Attenendosi ai contrassegni a freccia, innestare saldamente il secondo attacco a baionetta (18) del tubo flessibile dell'aria negli incavi dell'attacco (4) della pistola a spruzzo.
- Ruotare l'attacco a baionetta di un quarto di giro, in senso orario.

Avvertenza: prima di immettere il materiale da nebulizzare, rimuovere il tubo flessibile dell'aria (17) (ruotare l'attacco a baionetta (18) di un quarto di giro in senso antiorario ed estrarre l'attacco a baionetta (18) dal collegamento (4)).

Fissaggio della cinghia di trasporto (vedere Fig. B)

Per lavorare con versatilità e raggiungere agevolmente tutte le superfici da lavorare, l'unità base si potrà agganciare alla cinghia di trasporto (22).

- Agganciare in ciascuna asola (25) un'estremità della cinghia.

Sostituzione della calotta ugello (PFS 2000) (vedere Fig. C)

Avvertenza: prima di scegliere la calotta ugello, verificare il materiale da nebulizzare rimescolando. I liquidi più fluidi (ad es. colori per legno), oppure quelli diluiti, si potranno applicare al meglio con la calotta ugello di colore grigio (8). I liquidi più densi (ad esempio vernici per legno o colori murali) si potranno applicare al meglio con la calotta ugello di colore bianco (9).

- Per sostituire la calotta ugello, svitare il dado a risvolto (3).
- Estrarre la calotta aria (2) e la rondella di tenuta (11).
- Svitare la calotta ugello montata. Durante tale fase, accertarsi che l'O-ring (10) resti sulla calotta ugello.
- Avvitare la calotta ugello desiderata nella pistola a spruzzo, nell'apposita filettatura.
- Innestare la calotta aria (2), con la rondella di tenuta (11), sulla calotta ugello e serrare quest'ultima con il dado a risvolto (3).

Utilizzo

- ▶ **Prima di qualunque intervento sull'elettrotensile estrarre la spina di rete dalla presa.**

Operazioni preliminari

- ▶ **Non sono permessi lavori di spruzzatura al bordo di acque oppure su superfici limitrofe in bacino d'utenza nelle immediate vicinanze.**

Comperando colori, vernici e liquidi da spruzzare prestare attenzione alla loro compatibilità ambientale.

Preparazione della superficie da spruzzare

La superficie da spruzzare deve essere pulita, asciutta e sgrassata.

- Granulare superfici lisce e rimuovere successivamente la polvere di levigatura.

Durante l'impiego tutte le superfici non coperte possono essere sporcate dalla nebulizzazione. Per questa ragione preparare accuratamente l'area adiacente alla superficie da spruzzare.

- Coprire oppure proteggere con nastro adesivo pavimenti, oggetti d'arredamento, porte, finestre, telai di porte e finestre ecc.

Preparazione del materiale da nebulizzare

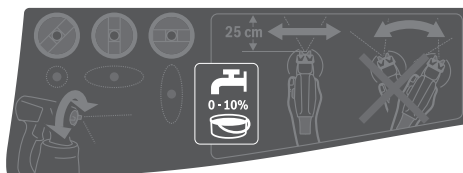

- Rimescolare bene il liquido da spruzzare.
- All'occorrenza, diluire il materiale da applicare a spruzzo.

Materiale da nebulizzare	Diluizione consigliata
Oli, vernici trasparenti, impregnanti, vernici antiruggine	0%
Pitture contenenti solventi o diluibili in acqua, fondi, vernici per elementi radianti, vernici trasparenti a strato spesso	10%
Pitture a dispersione o a base di lattice	Almeno 10%

- ▶ **In fase di diluizione accertarsi che il liquido da spruzzare e la diluizione siano compatibili.** In caso di impiego di una diluizione sbagliata possono formarsi grumi che ostruiscono la pistola a spruzzo.
- ▶ **Nel diluire il materiale da nebulizzare, accertarsi che, dopo la diluizione, il punto di infiammabilità della miscela sia nuovamente superiore a 55 °C.** La diluizione ad es. di vernici contenenti solventi abbassa il punto di infiammabilità.

Riempimento del liquido da spruzzare (vedere Fig. D1-D2)

Avvertenza: prima di immettere il materiale da nebulizzare, rimuovere il tubo flessibile dell'aria (17) (ruotare l'attacco a baionetta (18) di un quarto di giro in senso antiorario ed estrarre l'attacco a baionetta (18) dal collegamento (4)).

- Svitare il serbatoio (7) dalla pistola a spruzzo.
- Immettere il materiale da nebulizzare, **non oltre la tacca 800**, nel serbatoio (7).
- Ruotare il tubetto di pescaggio (12) in modo che il materiale da nebulizzare si possa applicare pressoché senza residui:

per lavori di spruzzatura ad oggetti in posizione orizzontale in **avanti**, verso la calotta ugello/calotta aria

per lavori di spruzzatura sopra testa all'**indietro**, verso l'impugnatura

- Effettuare uno spruzzo di controllo su una superficie di prova.

Se si ottiene una spruzzatura ottimale è possibile iniziare con la verniciatura a spruzzo.

oppure
Qualora il risultato della spruzzatura non fosse soddisfacente o qualora non dovesse fuoriuscire alcun colore, procedere con la (vedi «Eliminazione delle anomalie», Pagina 55)

Messa in funzione

- ▶ **Attenersi alla tensione di rete** La tensione riportata sulla targhetta di identificazione dell'elettrodomestico deve corrispondere alla tensione della rete elettrica di alimentazione.
- ▶ **Prestare attenzione affinché durante il funzionamento l'unità di base non possa aspirare polvere o altra sporcizia.**

- ▶ **Fare attenzione a non spruzzare mai l'unità di base.**
- ▶ **Interrompere l'applicazione a spruzzo qualora, durante la nebulizzazione, fuoriesca liquido da punti diversi dall'apposito ugello e riportare la pistola a spruzzo in condizioni regolari.** Vi è pericolo di folgorazione.
- ▶ **Non spruzzare su se stessi, su altre persone oppure animali.**

Inserimento (vedere Fig. E)

- **PFS 2000:** verificare che sia montata la corretta calotta ugello. (vedi «Sostituzione della calotta ugello (PFS 2000)» (vedere Fig. C)), Pagina 52)
- Inserire la spina di rete nella presa.
- Prendere in mano la pistola a spruzzo ed orientarla sulla superficie da spruzzare.
- Spingere l'interruttore di avvio/arresto (20) in avanti.
- Premere l'interruttore di comando (6) sulla pistola a spruzzo.

Avvertenza: quando l'unità di base è attivata, dalla calotta aria (2) fuoriesce sempre aria.

Spegnimento

- Rilasciare l'interruttore di comando (6) e spingere l'interruttore di avvio/arresto (20) all'indietro.
- Staccare la spina di rete della presa.

Indicazioni operative

Applicazione a spruzzo (vedere Fig. F)

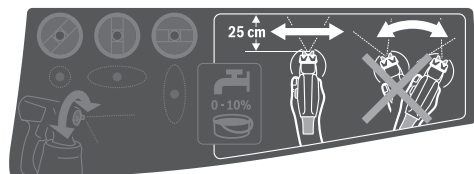

Avvertenza: se l'elettrodomestico viene utilizzato all'aperto, tenere conto della direzione del vento.

- Effettuare innanzitutto uno spruzzo di prova e regolare il tipo di spruzzo e la quantità di liquido da spruzzare conformemente al liquido da spruzzare. Per quanto riguarda le regolazioni vedere paragrafi seguenti.
- Tenere sempre la pistola ad una distanza uniforme di 20–25 cm in verticale rispetto all'oggetto da spruzzare..
- Iniziare l'operazione di spruzzo al di fuori della superficie da spruzzare.
- Spostare la pistola a spruzzo in modo uniforme, in senso verticale o orizzontale, in funzione dell'impostazione di spruzzatura. Una superficie caratterizzata da una qualità uniforme si ottiene quando le passate si sovrappongono per 4–5 cm.
- In caso di nebulizzazioni su oggetti orizzontali o sopra testa, mantenere la pistola a spruzzo in posizione leggermente obliqua e arretrare allontanandosi gradualmente dalla superficie in lavorazione.

Pericolo di inciampo! Prestare attenzione ad eventuali ostacoli presenti nel locale.

- Evitare interruzioni all'interno della superficie da spruzzare.

Una conduzione uniforme della pistola a spruzzo consente una qualità uniforme della superficie.

Una distanza ed un angolo di spruzzo irregolari causano formazione di nebbia di colore troppo elevata e conseguentemente una superficie irregolare.

- Terminare l'operazione di spruzzo al di fuori della superficie da spruzzare.

Non vuotare mai completamente il serbatoio per il materiale da applicare a spruzzo. Se il beccuccio di pescaggio non è più immerso nel materiale da applicare a spruzzo, lo spruzzo si interrompe e la superficie non viene spruzzata in modo uniforme.

- Se il materiale da nebulizzare si deposita sulla calotta aria (2), oppure sulla calotta ugello, pulire i componenti con il diluente utilizzato.

Regolazione del tipo di spruzzo

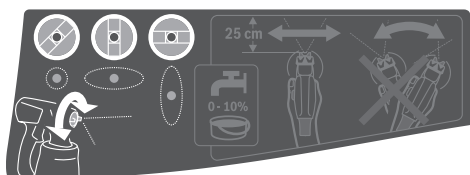

- **Non azionare mai l'interruttore di comando (6) durante la regolazione del coperchio dell'aria (2).**

- Ruotare il coperchio dell'aria (2) nella posizione desiderata.

Coperchio dell'aria	Getto polverizzato	Applicazione
		Getto piatto orizzontale per direzione di lavoro verticale
		Getto piatto verticale per direzione di lavoro orizzontale
		Getto rotondo per angoli, spigoli e punti di difficile accesso

Regolazione portata di materiale da nebulizzare (vedere Fig. G)

(PAINT)Volume)

- Ruotare la rotellina di regolazione (5) per regolare la portata desiderata di materiale da nebulizzare:
 - : portata minima di materiale da nebulizzare,
 - +: portata massima di materiale da nebulizzare.

Portata di materiale da nebulizzare - Regolazione

Troppo liquido spruzzato sulla superficie da spruzzare:

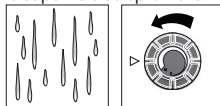

La portata di materiale da nebulizzare deve essere ridotta.

- Ruotare la rotellina di regolazione (5) verso -.

Troppo poco liquido spruzzato sulla superficie da spruzzare:

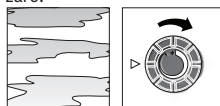

La portata di materiale da nebulizzare deve essere aumentata.

- Ruotare la rotellina di regolazione (5) verso +.

Inumidire la carta da parati

Per semplificare la rimozione della vecchia carta da parati è possibile spruzzare la zona interessata con acqua calda (max. 55 °C). A tale scopo utilizzare l'ugello grigio (8).

Pause di lavoro e trasporto (vedere Fig. H-I)

Per trasportare agevolmente il sistema a microspruzzo, sull'unità base sono applicate un'apposita impugnatura di trasporto (21) ed una tracolla (22).

Durante il lavoro, è possibile trasportare l'unità base (19) appesa trasversalmente sulle spalle, mediante la tracolla (22).

Nelle pause di lavoro è possibile poggiare la pistola a spruzzo (1) su di una superficie di lavoro piana. Il materiale da applicare a spruzzo non potrà così fuoriuscire.

- **La pistola a spruzzo, fornita con materiale da nebulizzare, dev'essere sempre posizionata verticalmente, su di una superficie piana.** Se la pistola a spruzzo si trova in posizione orizzontale, il materiale da nebulizzare potrebbe fuoriuscire.

Manutenzione ed assistenza

Manutenzione e pulizia

- **Prima di qualunque intervento sull'elettrotensile estrarre la spina di rete dalla presa.**
- **Per poter garantire buone e sicure operazioni di lavoro, tenere sempre pulite l'elettrotensile e le fessure di ventilazione.**

Se fosse necessaria una sostituzione della linea di collegamento, questa dovrà essere eseguita da **Bosch** oppure da un centro assistenza clienti autorizzato per elettrotensili **Bosch**, al fine di evitare pericoli per la sicurezza.

- **Dopo ogni utilizzo, pulire accuratamente tutti i componenti del sistema di nebulizzazione, soprattutto quelli di conduzione del colore.** Una pulizia a regola d'arte è indispensabile per un funzionamento corretto e sicuro della pistola a spruzzo. In caso di pulizia assente o non corretta, non si potrà reclamare alcun diritto di garanzia.

Pulizia del filtro aria (vedere Fig. J)

Il filtro aria (26) dev'essere occasionalmente pulito. Se il filtro aria è fortemente imbrattato, esso andrà sostituito.

- Aprire la copertura del filtro aria (23).
- Estrarre il filtro aria (26).
- Imbrattamento lieve:
battere sul filtro aria (26).
oppure
Imbrattamento consistente:
pulire il filtro aria (26) sotto acqua corrente, quindi lasciarlo asciugare accuratamente al fine di prevenire la formazione di muffe.
oppure
Sostituire il filtro aria (26).
- Riapplicare il filtro aria.
- Richiudere la copertura del filtro aria (23).

Pulizia del sistema a microspruzzo (vedere Fig. K)

Pulire sempre la pistola a spruzzo ed il serbatoio per il liquido da spruzzare con il relativo diluente (solvente oppure acqua) utilizzato per il liquido da spruzzare.

Non pulire in alcun caso i fori ugello e dell'aria della pistola a spruzzo con oggetti appuntiti.

- Spegnerne l'unità base (19).
- Rimuovere sia dall'unità base (19), sia dalla pistola a spruzzo (1) il tubo flessibile dell'aria (17) (ruotare di un quarto di giro l'attacco a baionetta (18) in senso antiorario ed estrarre l'attacco a baionetta (18) dall'attacco (4)/(24)).
- All'occorrenza, pulire l'unità base con un panno inumidito con il diluente, quindi rimuovere l'unità base (19) ed il tubo flessibile dell'aria (17) dai dintorni della zona da pulire.
- Premere l'interruttore di comando (6) della pistola a spruzzo, affinché il materiale da nebulizzare possa rifluire nel serbatoio.
- Svitare il serbatoio (7) e svuotare il restante materiale da nebulizzare nel contenitore originario.
- Riempire il serbatoio (7) per metà con il diluente (solvente o acqua) e fissarlo nuovamente sulla pistola a spruzzo (1).
- Scuotere più volte la pistola a spruzzo.
- Svitare il serbatoio (7) e svuotarlo completamente in un recipiente vuoto destinato al materiale da nebulizzare.
- Smontare il dado a risvolto (3), la calotta aria (2), la rondella di tenuta (11), la calotta ugello utilizzata (9)/(8), con il relativo O-ring (10), ed il tubetto di pescaggio (12),

con la guarnizione serbatoio (14).

- Durante tale fase, accertarsi che l'O-ring (10) resti sulla calotta ugello.
- Pulire in un secchiello con diluente tutte le parti che convalidano il colore, con una normale spazzola per lavaggio. Pulire anche il condotto del colore (16) della pistola a spruzzo (1).
- Verificare che il tubetto di pescaggio (12), con la guarnizione serbatoio (14), sia privo di materiale da nebulizzare e non presenti danni. All'occorrenza, pulire nuovamente la guarnizione serbatoio (14) con il diluente.
- Pulire il foro di sfianto (15) con un oggetto idoneo.
- Pulire esternamente il serbatoio e la pistola a spruzzo con un panno inumidito di diluente.
- Prima dell'assemblaggio lasciare asciugare accuratamente tutte le parti.
- Rimontare il sistema a microspruzzo in sequenza inversa. Spingere la guarnizione del serbatoio (14) nuovamente verso l'alto nella scanalatura del beccuccio di pescaggio (12). Accertarsi che la guarnizione del serbatoio sia posizionata esattamente, per tutta la sua circonferenza, nella scanalatura del beccuccio di pescaggio, così che la pistola a spruzzo sia correttamente a tenuta. Accertarsi che il del beccuccio di pescaggio (12) venga spinto nuovamente fino a battuta nel condotto del colore (16).

Smaltimento del materiale

Diluenti e resti di liquidi da spruzzare devono essere smaltiti nel rispetto dell'ambiente. Osservare le istruzioni del produttore relative allo smaltimento e le norme locali per lo smaltimento di rifiuti speciali.

Prodotti chimici dannosi per l'ambiente non devono penetrare nel terreno, nell'acqua sotterranea oppure nelle acque. Non versare mai prodotti chimici dannosi per l'ambiente nella canalizzazione!

Magazzinaggio

- Prima di riporre il sistema a microspruzzo, pulirlo a fondo e lasciare asciugare accuratamente tutte le sue parti prima di riassembalarle.

Qualora il sistema a microspruzzo non venisse utilizzato, il nastro in gomma unitamente al pin nell'unità di base (19) fungerà da pratica opzione di magazzino per il tubo flessibile dell'aria (17) (vedere Fig.).

Eliminazione delle anomalie

Problema	Causa	Rimedio
Il liquido spruzzato non copre correttamente	Portata di materiale da nebulizzare troppo ridotta	Ruotare la rotellina di regolazione (5) verso +
	Distanza dalla superficie da spruzzare troppo grande	Ridurre la distanza di spruzzo
	Troppo poco liquido spruzzato sulla superficie da spruzzare, spruzzato troppo raramente sopra alla superficie da spruzzare	Spruzzare più spesso sopra la superficie da spruzzare

Problema	Causa	Rimedio
	Liquido spruzzato troppo denso	Diluire nuovamente il materiale da nebulizzare ed effettuare spruzzo di prova
Dopo l'applicazione il liquido spruzzato cola	Spruzzato troppo liquido	Ruotare la rotellina di regolazione (5) verso -
	Distanza dalla superficie da spruzzare troppo ridotta	Aumentare la distanza di spruzzo
	Liquido spruzzato troppo fluido	Aggiungere materiale da nebulizzare originale
	Spruzzato troppo spesso sopra lo stesso punto	Togliere il colore e al secondo tentativo di spruzzatura non spruzzare così spesso sopra un punto
Polverizzazione troppo grossolana	Portata di materiale da nebulizzare troppo elevata	Ruotare la rotellina di regolazione (5) verso -
	PFS 2000 : Calotta ugello bianca (9) montata (diametro ugello eccessivo)	Montare la calotta ugello grigia (8)
	Ago ugello (13) contaminato	Pulire l'ago ugello
	Liquido spruzzato troppo denso	Diluire nuovamente il materiale da nebulizzare ed effettuare spruzzo di prova
	Filtro dell'aria (26) fortemente contaminato	Sostituire il filtro dell'aria
Nebbia di colore troppo forte	Spruzzato troppo liquido	Ruotare la rotellina di regolazione (5) verso -
	Distanza dalla superficie da spruzzare troppo grande	Ridurre la distanza di spruzzo
Getto polverizzato pulsa	Tropo poco materiale da nebulizzare nel serbatoio	Rabboccare il materiale da nebulizzare
	Foro di sfianto (15) sul tubetto di pescaggio (12) ostruito	Pulire il tubetto di pescaggio e il foro di sfianto
	Tubetto di pescaggio (12) allentato	Spingere fino a battuta il tubetto di pescaggio sul condotto del colore (16)
	Calotta ugello (9)/(8) allentata	Serrare la calotta ugello
	Filtro dell'aria (26) fortemente contaminato	Sostituire il filtro dell'aria
	Liquido spruzzato troppo denso	Diluire nuovamente il materiale da nebulizzare ed effettuare spruzzo di prova
	Il materiale da nebulizzare gocciola dalla calotta ugello	Deposito di materiale da nebulizzare sulla calotta ugello (9)/(8) , sull'ago ugello (13) e sulla calotta aria (2)
Calotta ugello (9)/(8) allentata		Serrare la calotta ugello
Dalla calotta ugello non fuoriesce materiale da nebulizzare	Tubetto di pescaggio (12) allentato	Spingere fino a battuta il tubetto di pescaggio sul condotto del colore (16)
	Ago ugello (13) ostruito	Pulire l'ago ugello
	Tubetto di pescaggio (12) ostruito	Pulire il tubetto di pescaggio
	Foro di sfianto (15) sul tubetto di pescaggio (12) ostruito	Pulire il tubetto di pescaggio e il foro di sfianto
	Guarnizione serbatoio (14) assente o danneggiata	Spingere nella scanalatura una (nuova) guarnizione serbatoio sul tubetto di pescaggio
	Liquido spruzzato troppo denso	Diluire nuovamente il materiale da nebulizzare ed effettuare spruzzo di prova
	Materiale da nebulizzare contaminato (grumi di colore)	Svuotare completamente la pistola a spruzzo e pulirla; in fase di caricamento, versare il materiale da nebulizzare attraverso la reticella di riempimento

Servizio di assistenza e consulenza tecnica

Il servizio di assistenza risponde alle Vostre domande relative alla riparazione e alla manutenzione del Vostro prodotto nonché concernenti i pezzi di ricambio. Disegni in vista esplosa e informazioni relative ai pezzi di ricambio sono consultabili anche sul sito www.bosch-pt.com

Il team di consulenza tecnica Bosch sarà lieto di rispondere alle Vostre domande in merito ai nostri prodotti e accessori. In caso di richieste o di ordinazione di pezzi di ricambio, comunicare sempre il codice prodotto a 10 cifre riportato sulla targhetta di fabbricazione dell'elettroutensile.

Svizzera

Sul sito www.bosch-pt.com/ch/it è possibile ordinare direttamente on-line i ricambi.

Tel.: (044) 8471513

Fax: (044) 8471553

E-Mail: Aftersales.Service@de.bosch.com

Italia

Tel.: (02) 3696 2314

E-Mail: pt.hotlinebosch@it.bosch.com

Smaltimento

Avviare ad un riciclaggio rispettoso dell'ambiente pistola a spruzzo, unità elettrica, accessori ed imballaggi scartati.



Non gettare elettroutensili dismessi tra i rifiuti domestici!

Solo per i Paesi della CE:

Conformemente alla Direttiva Europea 2012/19/UE sui rifiuti di apparecchiature elettriche ed elettroniche (RAEE) ed all'attuazione del recepimento nel diritto nazionale, gli elettroutensili diventati inservibili devono essere raccolti separatamente ed essere smaltiti/riciclati nel rispetto dell'ambiente.

Nederlands

Veiligheidsaanwijzingen

Algemene waarschuwingen voor elektrische gereedschappen

WAARSCHUWING Lees alle waarschuwingen en alle aanwijzingen. Als de waarschuwingen en aanwijzingen niet worden opgevolgd, kan dit een elektrische schok, brand of ernstig letsel tot gevolg hebben.

Bewaar alle waarschuwingen en aanwijzingen voor toekomstig gebruik.

Het in de waarschuwingen gebruikte begrip "elektrisch gereedschap" heeft betrekking op elektrische gereedschappen voor gebruik op het elektriciteitsnet (met netsnoer) en op

elektrische gereedschappen voor gebruik met een accu (zonder netsnoer).

Veiligheid van de werkomgeving

- ▶ **Houd uw werkomgeving schoon en goed verlicht.** Een rommelige of onverlichte werkomgeving kan tot ongevallen leiden.
- ▶ **Werk met het elektrische gereedschap niet in een omgeving met explosiegevaar waarin zich brandbare vloeistoffen, brandbare gassen of brandbaar stof bevinden.** Elektrische gereedschappen veroorzaken vonken die het stof of de dampen tot ontsteking kunnen brengen.
- ▶ **Houd kinderen en andere personen tijdens het gebruik van het elektrische gereedschap uit de buurt.** Wanneer u wordt afgeleid, kunt u de controle over het gereedschap verliezen.

Elektrische veiligheid

- ▶ **De aansluitstekker van het elektrische gereedschap moet in het stopcontact passen. De stekker mag in geen geval worden veranderd. Gebruik geen adapterstekkers in combinatie met geaarde elektrische gereedschappen.** Onveranderde stekkers en passende stopcontacten beperken het risico van een elektrische schok.
- ▶ **Voorkom aanraking van het lichaam met geaarde oppervlakken, bijvoorbeeld van buizen, verwarmingen, fornuizen en koelkasten.** Er bestaat een verhoogd risico op een elektrische schok, wanneer uw lichaam geaard is.
- ▶ **Houd het gereedschap uit de buurt van regen en vocht.** Het binnendringen van water in het elektrische gereedschap vergroot het risico van een elektrische schok.
- ▶ **Gebruik de kabel niet voor een verkeerd doel, om het elektrische gereedschap te dragen of op te hangen of om de stekker uit het stopcontact te trekken. Houd de kabel uit de buurt van hitte, olie, scherpe randen of bewegende delen.** Beschadigde of in de war geraakte kabels vergroten het risico van een elektrische schok.
- ▶ **Wanneer u buitenshuis met elektrisch gereedschap werkt, dient u alleen verlengkabels te gebruiken die voor gebruik buitenshuis zijn goedgekeurd.** Het gebruik van een voor gebruik buitenshuis geschikte verlengkabel beperkt het risico van een elektrische schok.
- ▶ **Als het gebruik van het elektrische gereedschap in een vochtige omgeving onvermijdelijk is, dient u een aardlekschakelaar te gebruiken.** Het gebruik van een aardlekschakelaar vermindert het risico van een elektrische schok.

Veiligheid van personen

- ▶ **Wees alert, let goed op wat u doet en ga met verstand te werk bij het gebruik van het elektrische gereedschap. Gebruik geen elektrisch gereedschap, wanneer u moe bent of onder invloed staat van drugs, alcohol of medicijnen.** Een moment van onoplettendheid bij het gebruik van het elektrische gereedschap kan tot ernstige verwondingen leiden.

- ▶ **Draag persoonlijke beschermingsmiddelen. Draag altijd een veiligheidsbril.** Het dragen van persoonlijke beschermingsmiddelen zoals een stofmasker, slipvaste werkschoenen, een veiligheidshelm of gehoorbescherming, afhankelijk van de aard en het gebruik van het elektrische gereedschap, vermindert het risico van verwondingen.
- ▶ **Voorkom per ongeluk inschakelen. Controleer of het elektrische gereedschap uitgeschakeld is, voordat u de stekker in het stopcontact steekt of de accu aansluit en voordat u het gereedschap oppakt of draagt.** Wanneer u bij het dragen van het elektrische gereedschap uw vinger aan de schakelaar heeft of wanneer u het gereedschap ingeschakeld op de stroomvoorziening aansluit, kan dit tot ongevallen leiden.
- ▶ **Verwijder instelgereedschappen of schroefsleutels, voordat u het elektrische gereedschap inschakelt.** Een instelgereedschap of sleutel in een draaiend deel van het gereedschap kan tot verwondingen leiden.
- ▶ **Voorkom een onevenwichtige lichaamshouding. Zorg ervoor dat u stevig staat en steeds in evenwicht blijft.** Daardoor kunt u het elektrische gereedschap in onverwachte situaties beter onder controle houden.
- ▶ **Draag geschikte kleding. Draag geen loshangende kleding of sieraden. Houd haren, kleding en handschoenen uit de buurt van bewegende delen.** Loshangende kleding, lange haren en sieraden kunnen verstrikt raken in bewegende delen.
- ▶ **Wanneer stofafzuigings- of stofopvangvoorzieningen kunnen worden gemonteerd, dient u zich ervan te verzekeren dat deze zijn aangesloten en juist worden gebruikt.** Het gebruik van een stofafzuiging beperkt het gevaar door stof.

Zorgvuldige omgang met en zorgvuldig gebruik van elektrische gereedschappen

- ▶ **Overbelast het elektrische gereedschap niet. Gebruik voor uw werkzaamheden het daarvoor bestemde elektrische gereedschap.** Met het passende elektrische gereedschap werkt u beter en veiliger binnen het aangegeven capaciteitsbereik.
- ▶ **Gebruik geen elektrisch gereedschap waarvan de schakelaar defect is.** Elektrisch gereedschap dat niet meer kan worden in- of uitgeschakeld, is gevaarlijk en moet worden gerepareerd.
- ▶ **Trek de stekker uit het stopcontact of neem de accu uit het elektrische gereedschap, voordat u het gereedschap instelt, accessoires wisselt of het gereedschap weglegt.** Deze voorzorgsmaatregel voorkomt onbedoeld starten van het elektrische gereedschap.
- ▶ **Bewaar niet-gebruikte elektrische gereedschappen buiten bereik van kinderen. Laat het gereedschap niet gebruiken door personen die er niet mee vertrouwd zijn en deze aanwijzingen niet hebben gelezen.** Elektrische gereedschappen zijn gevaarlijk, wanneer deze door onervaren personen worden gebruikt.

- ▶ **Pleeg onderhoud aan elektrische gereedschappen. Controleer of bewegende delen van het gereedschap correct functioneren en niet vastklemmen en of onderdelen zodanig gebroken of beschadigd zijn dat de werking van het elektrische gereedschap nadelig wordt beïnvloed. Laat deze beschadigde onderdelen vóór gebruik repareren.** Veel ongevallen hebben hun oorzaak in slecht onderhouden elektrische gereedschappen.
- ▶ **Houd snijdende inzetgereedschappen scherp en schoon.** Zorgvuldig onderhouden snijdende inzetgereedschappen met scherpe snijkanten klemmen minder snel vast en zijn gemakkelijker te geleiden.
- ▶ **Gebruik elektrisch gereedschap, accessoires, inzetgereedschappen en dergelijke volgens deze aanwijzingen. Let daarbij op de arbeidsomstandigheden en de uit te voeren werkzaamheden.** Het gebruik van elektrische gereedschappen voor andere dan de voorziene toepassingen kan tot gevaarlijke situaties leiden.

Service

- ▶ **Laat het elektrische gereedschap alleen repareren door gekwalificeerd en vakkundig personeel en alleen met originele vervangingsonderdelen.** Daarmee wordt gewaarborgd dat de veiligheid van het elektrische gereedschap in stand blijft.

Veiligheidsaanwijzingen voor fijnspuitsystemen

- ▶ **Houd uw werkomgeving schoon, goed verlicht en vrij van verpakkingen met verf of oplosmiddelen, poetsdoeken en andere brandbare materialen.** Mogelijk gevaar van zelfontbranding. Houd goed werkende brandblusapparaten op elk moment beschikbaar.
- ▶ **Zorg voor een goede ventilatie in de spuitomgeving en voor voldoende frisse lucht in de hele ruimte.** Verdampende brandbare oplosmiddelen creëren een omgeving met ontploffingsgevaar.
- ▶ **Spuut en reinig niet met materialen waarvan het vlampunt onder 55°C ligt. Gebruik materialen op basis van water, hoogkokende koolwaterstoffen of dergelijke materialen.** Laagkokende verdampende oplosmiddelen zorgen voor een omgeving met ontploffingsgevaar.
- ▶ **Spuut niet in de buurt van ontstekingsbronnen zoals vonken door statische elektriciteit, open vuur, ontstekingsvlammen, hete voorwerpen, motoren, sigaretten en vonken door het insteken of lostrekken van stekkers van stroomkabels of de bediening van schakelaars.** Dergelijke vonkenbronnen kunnen tot een ontsteking van de omgeving leiden.
- ▶ **Spuut geen materialen waarvan niet bekend is of deze een gevaar vormen.** Onbekende materialen kunnen gevaarlijke omstandigheden creëren.
- ▶ **Spuut geen behangverwijderaar en geen kokend water. Spuit alleen warm water (max. 55 °C) zonder chemische toevoegingen.**
- ▶ **Draag extra persoonlijke beschermingsmiddelen zoals de juiste werkhandschoenen en een beschermend**

masker of ademhalingsmasker bij het spuiten of hanteren van chemicaliën. Het dragen van beschermingsmiddelen voor de betreffende omstandigheden vermindert de blootstelling aan gevaarlijke stoffen.



- ▶ **Let op eventuele gevaren van het spuitmateriaal.** **Neem goed nota van de markeringen op de verpakking of de informatie van de fabrikant van het spuitmateriaal, inclusief het dringende verzoek tot het gebruik van persoonlijke beschermingsmiddelen.** De aanwezigheid van de fabrikant moeten worden opgevolgd om het risico van brand en letsel door giftige of kankerverwekkende stoffen enz. te beperken.
- ▶ **Houd de stekker van het netsnoer en de drukschakelaar van het spuitpistool vrij van verf en andere vloeistoffen. Houd nooit ter ondersteuning het snoer bij de steekverbindingen vast.** Als deze voorschriften niet worden opgevolgd, kan een elektrische schok het gevolg zijn.
- ▶ **Houd toezicht op kinderen.** Daarmee wordt gewaarborgd dat kinderen niet met het fijnspuitsysteem spelen.

Beschrijving van product en werking



Lees alle veiligheidsaanwijzingen en instructies. Het niet naleven van de veiligheidsaanwijzingen en instructies kan elektrische schokken, brand en/of zware verwondingen veroorzaken.

Neem goed nota van de afbeeldingen in het voorste deel van de gebruiksaanwijzing.

Beoogd gebruik

PFS 1000

Het elektrisch gereedschap is alleen bestemd voor het verstuiwen van oplosmiddelhoudende en met water verdunbare lakverf, lazuurverf, grondverf, blanke lak, olie en water.

Het elektrische gereedschap is niet geschikt voor het verwerken van logen, beitsen, zuurhoudende coatingmaterialen, gevelverven, korrelig en brokkelig spuitmateriaal alsmede spuit- en druppelremmende materialen.

PFS 2000

Technische gegevens

Fijnspuitsysteem		PFS 1000	PFS 2000
Productnummer		3 603 B07 0..	3 603 B07 3..
Nominaal opgenomen vermogen		W	410
Spuitcapaciteit	ml/min	100	200
Benodigde tijd voor aanbrengen van 2 m ² verf	min	2	1,3
Inhoud van reservoir voor spuitmateriaal	ml	800	800

Het elektrische gereedschap is alleen bestemd voor het spuiten van dispersie- en latexverf, oplosmiddelhoudende en met water verdunbare lakverf, lazuurverf, grondverf, blanke lak, oliën (**ALLPaint**) en water.

Het elektrische gereedschap is niet geschikt voor het verwerken van logen, beitsen, zuurhoudende coatingmaterialen en gevelverf.

Afgebeelde componenten

De componenten zijn genummerd zoals op de afbeelding van het elektrische gereedschap op de pagina met afbeeldingen.

- (1) **Spuitpistool**
- (2) Luchtkep
- (3) Wartelmoer
- (4) Slangaansluiting (spuitpistool)
- (5) Instelwiel voor hoeveelheid spuitmateriaal
- (6) Bedieningsschakelaar
- (7) Reservoir voor spuitmateriaal
- (8) Spuitkop (grijs: voor toepassing „hout“)
- (9) Spuitkop (wit: voor toepassing „muur“)
(PFS 2000)
- (10) O-ring
- (11) Afdichtschijf
- (12) Stijgbuis
- (13) Sproeiernaald
- (14) Reservoirafdichting
- (15) Ontluchtingsopening
- (16) Verfkanaal
- (17) **Luchtslang**
- (18) Bajonetsluiting
- (19) **Basiseenheid**
- (20) Aan/uit-schakelaar
- (21) Draagriep
- (22) Draagriem
- (23) Luchtfiterafdekking
- (24) Slangaansluiting (basiseenheid)
- (25) Oog voor draagriem
- (26) Luchtfiter

Fijnspuitsysteem		PFS 1000	PFS 2000
Spuitkop (8) (grijs)		●	●
– Toepassing „hout“: spuiten van oplosmiddelhoudende en met water verdundbare lakverf, lazuurverf, grondverf, blanke lak en oliën			
Spuitkop (9) (wit)		–	●
– Toepassing „muur“: spuiten van dispersie- en latexverf			
Luchtslanglengte	m	1,25	1,25
Gewicht volgens EPTA-Procedure 01:2014	kg	2,0	2,0
Beschermklasse		□/II	□/II

De gegevens gelden voor een nominale spanning [U] van 230 V. Bij afwijkende spanningen en in landspecifieke uitvoeringen kunnen deze gegevens variëren.

Informatie over geluid en trillingen

Geluidsemisiewaarden bepaald volgens **EN 60745-1**.

Het A-gewogen geluidsdrukkniveau van het elektrische gereedschap bedraagt typisch **79 dB(A)**. Onzekerheid $K=3$ dB. Het geluidsniveau bij het werken kan de aangegeven waarden overschrijden. **Draag een gehoorbescherming!**

Totale trillingswaarden a_h (vectorsom van drie richtingen) en onzekerheid K bepaald volgens **EN 60745-1**:
 $a_h < 2,5 \text{ m/s}^2$, $K = 1,5 \text{ m/s}^2$

Het in deze gebruiksaanwijzing vermelde trillingsniveau is gemeten met een volgens EN genormeerde meetmethode en kan worden gebruikt om elektrische gereedschappen met elkaar te vergelijken. Het is ook geschikt voor een voorlopige inschatting van de trillingsbelasting.

Het aangegeven trillingsniveau representeert de voornaamste toepassingen van het elektrische gereedschap. Als echter het elektrische gereedschap wordt gebruikt voor andere toepassingen, met afwijkende inzetgereedschappen of onvolgende onderhoud, kan het trillingsniveau afwijken. Dit kan de trillingsbelasting gedurende de gehele arbeidsperiode duidelijk verhogen.

Voor een nauwkeurige schatting van de trillingsbelasting moet ook rekening worden gehouden met de tijd waarin het gereedschap uitgeschakeld is, of waarin het gereedschap wel loopt, maar niet werkelijk wordt gebruikt. Dit kan de trillingsbelasting gedurende de gehele arbeidsperiode duidelijk verminderen.

Leg aanvullende veiligheidsmaatregelen ter bescherming van de gebruiker tegen het effect van trillingen vast, zoals: onderhoud van elektrische gereedschappen en inzetgereedschappen, warm houden van de handen, organisatie van het arbeidsproces.

Montage

► **Trek vóór werkzaamheden aan het elektrische gereedschap altijd de stekker uit het stopcontact.**

► **Zorg ervoor dat spuitpistool en basiseenheid volledig en met alle afdichtelementen gemonteerd zijn.** Alleen hierdoor zijn de werking en de veiligheid van het fijnspuitsysteem gegarandeerd.

Luchtslang aansluiten (zie afbeeldingen A1–A2)

Aansluiting van de basiseenheid:

- Steek een bajonetsluiting (18) van de luchtslang volgens de pijlmarkeringen stevig in de uitsparingen van de aansluiting (24) van de basiseenheid.
- Draai de bajonetsluiting een kwartslag rechtsom.

Aansluiting op het spuitpistool:

- Steek de tweede bajonetsluiting (18) van de luchtslang volgens de pijlmarkeringen stevig in de uitsparingen van de aansluiting (4) van het spuitpistool.
- Draai de bajonetsluiting een kwartslag rechtsom.

Aanwijzing: Verwijder vóór het vullen met spuitmateriaal de luchtslang (17) (kwartslag van de bajonetsluiting (18) linksom; bajonetsluiting (18) uit de aansluiting (4) trekken).

Draagriem bevestigen (zie afbeelding B)

Om alle te bewerken oppervlakken goed te kunnen bereiken en om flexibel te zijn, kunt u de basiseenheid met de draagriem (22) omhangen.

- Bevestig aan elk oog (25) een uiteinde van de draagriem.

Spuitkop wisselen (PFS 2000) (zie afbeelding C)

Aanwijzing: Controleer vóór het kiezen van de spuitkop het spuitmateriaal door dit om te roeren. Dunvloeibaar materiaal (bv. houtverf) of verdund materiaal kan beter met de grijze spuitkop (8) worden gespoten. Dikker vloeibaar materiaal (bv. houtlak of muurverf) kan beter met de witte spuitkop (9) worden gespoten.

- Voor het wisselen van de spuitkop schroeft u de wartelmoer (3) eraf.
- Trek de luchtkap (2) en de afdichtschijf (11) eraf.
- Schroef de gemonteerde spuitkop eraf. Zorg er hierbij voor dat de O-ring (10) op de spuitkop blijft.
- Schroef de gewenste spuitkop in de schroefdraad in het spuitpistool.
- Steek de luchtkap (2) met de afdichtschijf (11) op de spuitkop en draai deze met de wartelmoer (3) vast.

Gebruik

- **Trek vóór werkzaamheden aan het elektrische gereedschap altijd de stekker uit het stopcontact.**

Vorbereitung van de werkzaamheden

- **Spuitwerkzaamheden langs de rand van oppervlakte-water of in de directe omgeving daarvan zijn niet toegestaan.**

Let er bij aankoop van verf, lak en spuitmiddelen op dat deze niet schadelijk voor het milieu zijn.

Spuitoppervlak voorbereiden

Het spuitoppervlak moet schoon, droog en vetvrij zijn.

- Ruw gladde oppervlakken op en verwijder vervolgens het schuurstof.

Tijdens het gebruik kunnen alle niet afgedekte oppervlakken door de spuitnevel vervuild worden. Bereid daarom de omgeving van het spuitoppervlak zorgvuldig voor:

- vloeren, meubels, deuren, ramen, deur- en raamkozijnen, enz. afdekken of afplakken.

Spuitmateriaal voorbereiden

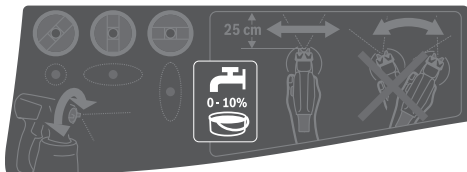

- Roer het spuitmateriaal goed door.
- Verdun eventueel het spuitmateriaal.

Spuitmateriaal	Geadviseerde verdunning
Oliën, lazurverf, impregneringen, roestwerende grondverf	0 %
Met oplosmiddel of water verdunbare lakverf, grondverf, radiatorlak, lazurverf	10 %
Dispersieverf, latexverf	ten minste 10%

- **Let er bij het verdunnen op dat spuitmateriaal en verdunning bij elkaar passen.** Bij gebruik van een verkeerde verdunning kunnen klonters ontstaan die het spuitpistool verstopen.

- **Let er bij het verdunnen van het spuitmateriaal op dat het vlammpunt van het mengsel na de verdunning weer boven 55°C ligt.** Het verdunnen van bijv. oplosmiddelhoudende lak verlaagt het vlammpunt.

Vullen met spuitmateriaal (zie afbeeldingen D1-D2)

Aanwijzing: Verwijder vóór het vullen met spuitmateriaal de luchtslang (17) (kwartslag van de bajonetsluiting (18) linksom; bajonetsluiting (18) uit de aansluiting (4) trekken).

- Schroef het reservoir (7) van het spuitpistool af.
- Giet het spuitmateriaal **maximaal tot aan de 800-markeering** in het reservoir (7).

- Draai de stijgbuis (12) zodanig, dat het spuitmateriaal vrijwel zonder resten kan worden gespoten:

voor spuitwerkzaamheden aan liggende voorwerpen	naar voren richting spuitkop/luchtkep
---	--

voor spuitwerkzaamheden boven het hoofd	naar achteren richting handgreep
---	---

- Spuit bij wijze van proef op een testoppervlak.

Wanneer u een optimaal spuitbeeld krijgt, kunt u beginnen met spuiten.

Wanneer het spuitresultaat niet bevredigend is of er geen verf naar buiten komt: (zie „Verhelpen van storingen“, Pagina 63)

Ingebruikname

- **Let op de netspanning!** De spanning van de stroombron moet overeenkomen met de gegevens op het typeplaatje van het elektrische gereedschap.

- **Let erop dat de basiseenheid tijdens het gebruik geen stof of ander vuil kan aanzuigen.**

- **Let erop dat u nooit op de basiseenheid spuit.**

- **Onderbreek de spuitbewerking, wanneer er tijdens het spuiten vloeistof op andere plaatsen dan de daarvoor bestemde spuitkop naar buiten komt en breng het spuitpistool weer in een correcte toestand.** Er bestaat gevaar voor elektrische schokken.

- **Spuit niet op uzelf, andere personen of dieren.**

Inschakelen (zie afbeelding E)

- **PFS 2000:** controleer of de juiste spuitkop is gemonteerd. (zie „Spuitkop wisselen (PFS 2000) (zie afbeelding C)“, Pagina 60)

- Steek de netstekker in het stopcontact.
- Neem het spuitpistool in uw hand en richt het op het spuitoppervlak.
- Schuif de aan/uit-schakelaar (20) naar voren.
- Druk op de bedieningsschakelaar (6) op het spuitpistool.

Aanwijzing: Wanneer de basiseenheid ingeschakeld is, stroomt er bij de luchtkep (2) altijd lucht naar buiten.

Uitschakelen

- Laat de bedieningsschakelaar (6) los en schuif de aan/uitschakelaar (20) naar achteren.
- Trek de netstekker uit het stopcontact.

Aanwijzingen voor werkzaamheden

Spuiten (zie afbeelding F)

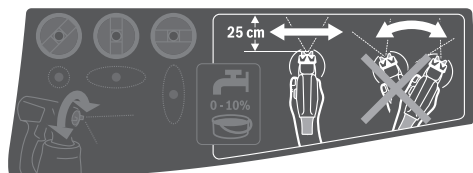

Aanwijzing: Let op de windrichting, wanneer u het elektrische gereedschap buiten gebruikt.

- Spuit eerst bij wijze van proef en stel het spuitbeeld en de hoeveelheid spuitmateriaal naargelang het gebruikte spuitmateriaal in.
Instellingen zie volgende paragrafen.
- Houd het spuitpistool absoluut op een gelijkmatige afstand van 20–25 cm verticaal t.o.v. het spuitobject.
- Begin met spuiten buiten het spuitoppervlak.
- Beweeg het spuitpistool afhankelijk van spuitbeeld-instelling gelijkmatig horizontaal of verticaal.
Er ontstaat een gelijkmatige oppervlaktekwaliteit, wanneer de banen elkaar 4–5 cm overlappen.
- Bij spuitwerkzaamheden op liggende objecten of bij bovenhandse spuitwerkzaamheden dient u het spuitpistool iets schuin te houden en zich naar achteren van het bespoten vlak weg te bewegen.

Gevaar voor struikelen! Let op mogelijke obstakels in de ruimte.

- Voorkom onderbrekingen binnen het spuitoppervlak.
Een gelijkmatige beweging van het spuitpistool leidt tot een gelijkmatige kwaliteit van het oppervlak.
Een ongelijkmatige afstand en spuihoek leiden tot een sterke verfnevelvorming en daarmee tot een ongelijkmatig oppervlak.
- Beëindig het spuiten buiten het spuitoppervlak.
Spuit het reservoir voor het spuitmateriaal nooit helemaal leeg. Wanneer de stijgbuis niet meer in het spuitmateriaal is gedompeld, breekt de spuitstraal af en er ontstaat een ongelijkmatig oppervlak.
- Wanneer het spuitmateriaal zich bij de luchtkap (2) of de spuitkop afzet, reinigt u de onderdelen met het gebruikte verdunningsmiddel.

Spuitbeeld instellen

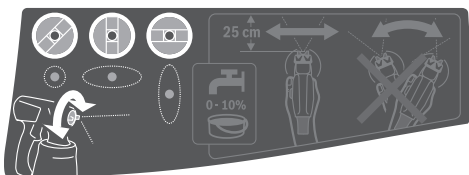

► Bedien de bedieningsschakelaar (6) nooit, terwijl u de luchtkap (2) verstelt.

- Draai de luchtkap (2) in de gewenste positie.

Luchtkap	Spuitstraal	Toepassing
		Horizontale vlakstraal voor verticale werkrichting
		Verticale vlakstraal voor horizontale werkrichting

Luchtkap	Spuitstraal	Toepassing
		Rondstraal voor hoeken, randen en moeilijk bereikbare plaatsen

Hoeveelheid spuitmateriaal instellen (zie afbeelding G) (PAINTVolume)

- Verdraai het instelwiel (5) om de gewenste hoeveelheid spuitmateriaal in te stellen:
 - : minimale hoeveelheid spuitmateriaal,
 - + : maximale hoeveelheid spuitmateriaal.

Hoeveelheid spuitmateriaal	Instelling
Te veel spuitmateriaal op het spuitoppervlak: 	De hoeveelheid spuitmateriaal moet worden vermindert. – Verdraai het instelwiel (5) richting –.
Te weinig spuitmateriaal op het spuitoppervlak: 	De hoeveelheid spuitmateriaal moet worden vergroot. – Verdraai het instelwiel (5) richting +.

Bevochtigen van behang

Voor het eenvoudiger verwijderen van oud behang kunt u het behang met warm water (max. 55°C) inspuiten. Gebruik hiervoor de grijze spuitkop (8).

Pauses en transport (zie afbeeldingen H–I)

Voor een eenvoudig transport van het fijnspuitsysteem zijn op de basiseenheid een draaggreep (21) en een draagriem (22) aangebracht.

Tijdens het werken kunt u de basiseenheid (19) met behulp van de draagriem (22) dwars over de schouder hangen.

Tijdens pauses kan het spuitpistool (1) op een vlakke ondergrond worden neergezet. Er kan geen spuitmateriaal lekken.

- **Plaats het met spuitmateriaal gevulde spuitpistool altijd rechtop op een vlakke ondergrond.** Uit een liggend spuitpistool kan spuitmateriaal lekken.

Onderhoud en service

Onderhoud en reiniging

- **Trek vóór werkzaamheden aan het elektrische gereedschap altijd de stekker uit het stopcontact.**
- **Houd het elektrische gereedschap en de ventilatieopeningen altijd schoon om goed en veilig te werken.**

Wanneer een vervanging van de aansluitkabel noodzakelijk is, dan moet dit door **Bosch** of een geautoriseerde klanten-

service voor elektrische gereedschappen van **Bosch** worden uitgevoerd om veiligheidsrisico's te vermijden.

► **Reinig de verschillende onderdelen van het fijnspuitsysteem na elk gebruik grondig, vooral alle onderdelen die met verf in aanraking komen.** Een deskundige reiniging is een voorwaarde voor het perfecte en veilige gebruik van het spuitpistool. Bij geen of verkeerde reiniging kan geen garantie worden verleend.

Luchtfilter reinigen (zie afbeelding J)

De luchtfilter (26) moet af en toe worden gereinigd. Is de luchtfilter sterk vervuild, dan moet hij worden vervangen.

- Open de luchtfilterafdekking (23).
- Verwijder de luchtfilter (26).
- Lichte vervuiling:
Klop de luchtfilter (26) uit.
of
Sterke vervuiling:
Reinig de luchtfilter (26) onder stromend water en laat deze vervolgens goed drogen om schimmelvorming te vermijden.
of
Vervang de luchtfilter (26).
- Breng de luchtfilter weer aan.
- Sluit de luchtfilterafdekking (23) weer.

Fijnspuitsysteem reinigen (zie afbeelding K)

Reinig het spuitpistool en het reservoir voor spuitmateriaal altijd met het juiste verdunningsmiddel (oplosmiddel of water) voor het gebruikte spuitmateriaal.

Reinig de spuitkop- en luchtopeningen van het spuitpistool nooit met scherpe voorwerpen.

- Schakel de basiseenheid (19) uit.
- Verwijder zowel van de basiseenheid (19) als van het spuitpistool (1) de luchtslang (17) (kwartslag van de bajonetsluiting (18) linksom; bajonetsluiting (18) uit de aansluiting (4)/(24) trekken).
- Reinig de basiseenheid eventueel met een met verdunningsmiddel bevochtigde doek en verwijder daarna de basiseenheid (19) en de luchtslang (17) uit de directe reinigingsomgeving.
- Druk op de bedieningsschakelaar (6) van het spuitpistool, zodat het spuitmateriaal in het reservoir kan terugstromen.
- Schroef het reservoir (7) eraf en giet het resterende spuitmateriaal weer terug bij het originele spuitmateriaal.
- Vul het reservoir (7) voor de helft met het verdunningsmiddel (oplosmiddel of water) en bevestig het opnieuw op het spuitpistool (1).
- Schud het spuitpistool meermaals.

- Schroef het reservoir (7) eraf en maak het reservoir helemaal leeg in een leeg blik.
- Demonteer de wartelmoer (3), de luchtkap (2), de afdichtschijf (11), de gebruikte spuitkop (9)/(8) met de O-ring (10) en de stijgbuis (12) met de reservoirafdichting (14).
Zorg er hierbij voor dat de O-ring (10) op de spuitkop blijft.
- Reinig in een emmer met verdunningsmiddel alle met verf in contact komende delen met een gewone spoelborstel. Reinig ook het verfkanaal (16) van het spuitpistool (1).
- Controleer of de stijgbuis (12) met de reservoirafdichting (14) vrij van spuitmateriaal en onbeschadigd is. Reinig indien nodig de reservoirafdichting (14) nogmaals met verdunningsmiddel.
- Reinig de ontluuchtingsopening (15) met een geschikt voorwerp.
- Reinig de buitenkant van het reservoir en spuitpistool met een doek die met verdunningsmiddel is bevochtigd.
- Laat vóór de montage alle onderdelen grondig drogen.
- Monteer het fijnspuitsysteem weer in omgekeerde volgorde.
Schuif de reservoirafdichting (14) weer naar boven in de groef van de stijgbuis (12).
Zorg ervoor dat de reservoirafdichting rondom precies in de stijgbuisgroef is geplaatst, om het spuitpistool correct af te dichten.
Let erop dat u de stijgbuis (12) weer tot aan de aanslag op het verfkanaal (16) schuift.

Materiaal afvoeren

Verdunningsmiddel en resten van spuitmateriaal moeten op een voor het milieu verantwoorde wijze worden afgevoerd. Neem de aanwijzingen van de fabrikant voor het afvoeren van afval en de plaatselijke voorschriften voor het afvoeren van klein chemisch afval in acht.

Chemicaliën die schadelijk zijn voor het milieu, mogen niet in de bodem, het grondwater of in oppervlaktewater terecht komen. Giet chemicaliën die schadelijk zijn voor het milieu, niet in de riolering!

Opbergen

- Voordat u het fijnspuitsysteem opbergt, reinigt u het fijnspuitsysteem grondig en laat u alle onderdelen vóór de montage zorgvuldig drogen.

Wanneer het fijnspuitsysteem niet wordt gebruikt, fungeert het elastiek samen met de pin op de basiseenheid (19) als praktische opbergmogelijkheid voor de luchtslang (17) (zie afbeelding).

Verhelpen van storingen

Probleem	Oorzaak	Verhelpen
Spuitmateriaal dekt niet goed	Hoeveelheid spuitmateriaal te gering	Instelwiel (5) richting + draaien
	Afstand tot spuitoppervlak te groot	Sputafstand verkleinen
	Te weinig spuitmateriaal op spuitoppervlak, niet vaak genoeg over spuitoppervlak gespoten	Vaker over het spuitoppervlak spuiten

Probleem	Oorzaak	Verhelpen
	Spuitmateriaal te dik	Spuitmateriaal opnieuw verdunnen en proefspuiten
Spuitmateriaal loopt na het aanbrengen uit	Te veel spuitmateriaal aangebracht	Instelwiel (5) richting – draaien
	Afstand tot spuitoppervlak te gering	Spuitafstand vergroten
	Spuitmateriaal te dun	Origineel spuitmateriaal toevoegen
	Te vaak over dezelfde plaats gespoten	Verf verwijderen en bij tweede spuitpoging niet zo vaak op één plaats spuiten
Te grove verstuiving	Hoeveelheid spuitmateriaal te groot	Instelwiel (5) richting – draaien
	PFS 2000 : Witte spuitkop (9) gemonteerd (te grote spuitkopdiameter)	Grijze spuitkop (8) monteren
	Sproeiernaald (13) vuil	Sproeiernaald reinigen
	Spuitmateriaal te dik	Spuitmateriaal opnieuw verdunnen en proefspuiten
Te sterke verfnevel	LuchtfILTER (26) sterk vervuild	LuchtfILTER vervangen
	Te veel spuitmateriaal aangebracht	Instelwiel (5) richting – draaien
	Afstand tot spuitoppervlak te groot	Spuitafstand verkleinen
Spuitstraal pulseert	Te weinig spuitmateriaal in reservoir	Spuitmateriaal bijvullen
	Ontluchttingsopening (15) bij de stijgbuis (12) verstopt	Stijgbuis en ontluchttingsopening reinigen
	Stijgbuis (12) zit los	Stijgbuis tot aan de aanslag op het verfkanaal (16) schuiven
	Spuitkop (9)/(8) zit los	Spuitkop vastdraaien
	LuchtfILTER (26) sterk vervuild	LuchtfILTER vervangen
	Spuitmateriaal te dik	Spuitmateriaal opnieuw verdunnen en proefspuiten
Spuitmateriaal druppelt bij de spuitkop na	Afzetting van spuitmateriaal op de spuitkop (9)/(8) , de sproeiernaald (13) en de luchtkap (2)	Spuitkop, sproeiernaald en luchtkap reinigen
	Spuitkop (9)/(8) zit los	Spuitkop vastdraaien
Uit de spuitkop komt geen spuitmateriaal	Stijgbuis (12) zit los	Stijgbuis tot aan de aanslag op het verfkanaal (16) schuiven
	Sproeiernaald (13) verstopt	Sproeiernaald reinigen
	Stijgbuis (12) verstopt	Stijgbuis reinigen
	Ontluchttingsopening (15) bij de stijgbuis (12) verstopt	Stijgbuis en ontluchttingsopening reinigen
	Reservoirafdichting (14) ontbreekt of is beschadigd	(Nieuwe) reservoirafdichting over de stijgbuis in de groef schuiven
	Spuitmateriaal te dik	Spuitmateriaal opnieuw verdunnen en proefspuiten
	Spuitmateriaal vervuild (verfklonters)	Spuitpistool compleet legen en reinigen; spuitmateriaal bij het vullen door vulzeef gieten

Klantenservice en gebruikadvies

Onze klantenservice beantwoordt uw vragen over reparatie en onderhoud van uw product en over vervangingsonderdelen. Explosietekeningen en informatie over vervangingsonderdelen vindt u ook op: www.bosch-pt.com
Het Bosch-gebruiksadviesteam helpt u graag bij vragen over onze producten en accessoires.

Vermeld bij vragen en bestellingen van vervangingsonderdelen altijd het uit tien cijfers bestaande productnummer volgens het typeplaatje van het product.

België

Tel.: (02) 588 0589

Fax: (02) 588 0595

E-Mail : outillage.gereedschap@be.bosch.com

Nederland

Tel.: (076) 579 54 54

Fax: (076) 579 54 94

E-mail: gereedschappen@nl.bosch.com

Afvalverwijdering

Spuitspistol, elektriske eenheid, accessoires en verpakkingen moeten op een voor het milieu verantwoorde wijze worden hergebruikt.



Gooi elektrische gereedschappen niet bij het huisvuil!

Alleen voor landen van de EU:

Volgens de Europese richtlijn 2012/19/EU betreffende elektriske en elektroniske oude apparaten en de omzetting van de richtlijn in nationaal recht moeten niet meer bruikbare elektriske gereedschappen apart worden ingezameld en op een voor het milieu verantwoorde wijze worden hergebruikt.

Dansk**Sikkerhedsinstrukser****Generelle sikkerhedsinstrukser til el-værktøj**

⚠ ADVARSEL Læs alle sikkerhedsinstrukser og anvisninger. I tilfælde af manglende overholdelse af sikkerhedsinstrukserne og anvisningerne er der risiko for elektrisk stød, brand og/eller alvorlige kvæstelser.

Opbevar alle sikkerhedsinstrukser og anvisninger til senere brug.

Betegnelsen "el-værktøj" i advarslerne refererer til dit (ledningforbundne) el-værktøj tilsluttet lysnettet eller til batteridrevet (ledningfrit) el-værktøj.

Sikkerhed på arbejdspladsen

- ▶ **Hold arbejdsområdet rent og godt oplyst.** Rodede eller mørke områder kan medføre ulykker.
- ▶ **Brug ikke el-værktøjet i eksplosionsfarlige omgivelser, hvor der findes brændbare væsker, gasser eller støv.** El-værktøj kan slå gnister, der kan antænde støv eller dampe.
- ▶ **Sørg for, at andre personer og ikke mindst børn holdes væk fra arbejdsområdet, når el-værktøjet er i brug.** Hvis man distraheres, kan man miste kontrollen over maskinen.

Elektrisk sikkerhed

- ▶ **El-værktøjets stik skal passe til kontakten. Stikket må under ingen omstændigheder ændres. Brug ikke adapterstik sammen med jordforbundet el-værktøj.**

Uændrede stik, der passer til kontakterne, nedsætter risikoen for elektrisk stød.

- ▶ **Undgå kropskontakt med jordforbundne overflader som f. eks. rør, radiatorer, komfurer og køleskabe.** Hvis din krop er jordforbundet, øges risikoen for elektrisk stød.
- ▶ **El-værktøj må ikke udsættes for regn eller fugt.** Indtrængen af vand i el-værktøj øger risikoen for elektrisk stød.
- ▶ **Brug ikke ledningen til formål, den ikke er beregnet til. Du må aldrig bære el-værktøjet i ledningen, hænge el-værktøjet op i ledningen eller rykke i ledningen for at trække stikket ud af kontakten. Beskyt ledningen mod varme, olie, skarpe kanter eller maskindele, der er i bevægelse.** Beskadigede eller indviklede ledninger øger risikoen for elektrisk stød.
- ▶ **Hvis el-værktøjet benyttes i det fri, må der kun benyttes en forlængerledning, der er egnet til udendørs brug.** Brug af forlængerledning til udendørs brug nedsætter risikoen for elektrisk stød.
- ▶ **Hvis det ikke kan undgås at bruge el-værktøjet i fugtige omgivelser, skal der bruges et HFI-relæ.** Brug af et HFI-relæ reducerer risikoen for at få elektrisk stød.

Personlig sikkerhed

- ▶ **Det er vigtigt at være opmærksom og holde øje med, hvad man laver, og bruge el-værktøjet fornuftigt. Brug ikke el-værktøj, hvis du er træt, har indtaget alkohol eller er påvirket af medikamenter eller euforiserende stoffer.** Få sekunders uopmærksomhed ved brug af el-værktøjet kan føre til alvorlige personskader.
- ▶ **Brug personligt beskyttelsesudstyr. Brug altid beskyttelsesbriller.** Brug af sikkerhedsudstyr som f. eks. støvmaske, skridsikkert fodtøj, beskyttelseshjelm eller høreværn afhængig af maskintype og anvendelse nedsætter risikoen for personskader.
- ▶ **Undgå utilsigtet igangsætning. Kontrollér, at el-værktøjet er slukket, før du tilslutter det til strømtilførslen og/eller batteriet, løfter eller bærer det.** Undgå at bære el-værktøjet med fingeren på afbryderen og sørg for, at el-værktøjet ikke er tændt, når det sluttes til nettet, da dette øger risikoen for personskader.
- ▶ **Gør det til en vane altid at fjerne indstillingsværktøj eller skruenøgle, før el-værktøjet startes.** Hvis et stykke værktøj eller en nøgle sidder i en roterende maskindiel, er der risiko for personskader.
- ▶ **Undgå en unormal legemssposition. Sørg for at stå sikkert, mens der arbejdes, og kom ikke ud af balance.** Dermed har du bedre muligheder for at kontrollere el-værktøjet, hvis der skulle opstå uventede situationer.
- ▶ **Brug egnet arbejdstøj. Undgå løse beklædningsgenstande eller smykker. Hold hår, tøj og handsker væk fra dele, der bevæger sig.** Dele, der er i bevægelse, kan gribe fat i løstsiddende tøj, smykker eller langt hår.
- ▶ **Hvis støvudsugnings- og opsamlingsudstyr kan monteres, er det vigtigt, at dette tilsluttes og benyttes korrekt.** Brug af en støvopsugning kan reducere støv-

mængden og dermed den fare, der er forbundet med støv.

Omhyggeelig omgang med og brug af el-værktøj

- ▶ **Undgå overbelastning af el-værktøjet. Brug altid el-værktøj, der er beregnet til det stykke arbejde, der skal udføres.** Med det passende el-værktøj arbejder man bedst og mest sikkert inden for det angivne effektområde.
- ▶ **Brug ikke el-værktøj, hvis afbryderen er defekt.** El-værktøj, der ikke kan startes eller stoppes, er farligt og skal repareres.
- ▶ **Træk stikket ud af stikkontakten og/eller fjern akkuen, inden maskinen indstilles, der skiftes tilbehørsdele, eller maskinen lægges fra.** Disse sikkerhedsforanstaltninger forhindrer utilsigtet start af el-værktøjet.
- ▶ **Opbevar ubenyttet el-værktøj uden for børns rækkevidde. Lad aldrig personer, der ikke er fortrolige med el-værktøjet eller ikke har gennemlæst disse instrukser, benytte el-værktøjet.** El-værktøj er farligt, hvis det benyttes af ukyndige personer.
- ▶ **El-værktøjet bør vedligeholdes omhyggeligt. Kontroller, om bevægelige maskindele fungerer korrekt og ikke sidder fast, og om delene er brækket eller beskadiget, således at el-værktøjets funktion påvirkes. Få beskadigede dele repareret, inden el-værktøjet tages i brug.** Mange uheld skyldes dårligt vedligeholdte el-værktøjer.
- ▶ **Sørg for, at skæreværktøjer er skarpe og rene.** Omhyggeligt vedligeholdte skæreværktøjer med skarpe skærekanter sætter sig ikke så hurtigt fast og er nemmere at føre.
- ▶ **Brug el-værktøj, tilbehør, indsatsværktøj osv. iht. disse instrukser. Tag hensyn til arbejdsforholdene og det arbejde, der skal udføres.** Anvendelse af el-værktøjet til formål, som ligger uden for det fastsatte anvendelsesområde, kan føre til farlige situationer.

Service

- ▶ **Sørg for, at el-værktøj kun repareres af kvalificerede fagfolk og at der kun benyttes originale reservedele.** Dermed sikres størst mulig maskinsikkerhed.

Sikkerhedsanvisninger for sprøjtemalingssystemer

- ▶ **Hold dit arbejdsområde rent, godt oplyst og fri for malings- eller opløsningsmiddelbeholdere, klude og andre brændbare materialer.** Mulige risiko for selvantændelse. Sørg for, at der altid er funktionsdygtige brandslukkere/slukningsudstyr i nærheden.
- ▶ **Sørg for god ventilation i sprøjteområdet og tilstrækkelig frisk luft i hele rummet.** Fordampende brændbare opløsningsmidler skaber et eksplosivt miljø.
- ▶ **Brug aldrig materialer med et flammepunkt på under 55 °C til sprøjtemaling og rengøring. Brug materialer på vandbasis, ikke-flygtige kulbrinter eller lignende.**

Letflygtige inddampede opløsningsmidler skaber et eksplosivt miljø.

- ▶ **Sprøjt ikke i nærheden af antændelseskilder som f.eks. statiske elektricitetsgnister, åben ild, tændflammer, varme genstande, motorer, cigaretter og gnister, der dannes ved isætning/udtagning af strømkabler eller betjening af kontakter.** Sådanne gnistkilder kan føre til antændelse af omgivelserne.
- ▶ **Sprøjt ikke med materialer, hvis det ikke er kendt, om de udgør en fare.** Ukendte materialer kan skabe farlige forhold.
- ▶ **Sprøjt ikke med tapetløsninger eller kogende vand. Sprøjt kun med varmt vand (maks. 55 °C) uden kemiske tilsætningsstoffer.**
- ▶ **Brug ekstra personligt beskyttelsesudstyr såsom egnede beskyttelseshandsker og beskyttelsesmaske eller åndedrætsværn ved sprøjtning med eller håndtering af kemikalier.** Når man bruger passende beskyttelsesudstyr, reduceres risikoen for at blive påvirket af farlige stoffer.



- ▶ **Vær opmærksom på eventuelle farer ved spraymaterialet. Vær opmærksom på markeringerne på beholderen eller producentinformationerne om spraymaterialet, herunder opfordringer til at bruge beskyttelsesudstyr.** Producentanvisningerne skal iagttages for at begrænse risikoen for brand samt personskader, der kan forårsages af giftstoffer, carcinogener osv.
- ▶ **Hold netkablets stik og sprøjtepisstens trykkontakt fri for maling og andre væsker. Understøt aldrig kablet ved at holde i stikforbindelserne.** Hvis dette ikke overholdes, er der risiko for elektrisk stød.
- ▶ **Hold børn under opsyn.** Derved sikres det, at børn ikke bruger sprøjtemalingssystemet som legetøj.

Produkt- og ydelsesbeskrivelse



Læs alle sikkerhedsinstrukser og anvisninger. Overholdes sikkerhedsinstrukserne og anvisningerne ikke, er der risiko for elektrisk stød, brand og/eller alvorlige kvæstelser.

Vær opmærksom på alle illustrationer i den forreste del af betjeningsvejledningen.

Beregnet anvendelse

PFS 1000

El-værktøjet er kun beregnet til forstøvning af opløsningsmiddelholdige og vandfortyndbare lakfarver, lasurer, grundere, klarlakker, olier og vand.

El-værktøjet er ikke beregnet til forarbejdning af lud, syreholdige coatingstoffer, facademaling, korn- og legemeholdige sprøjtemidler samt sprøjte- og dråbehæmmede materialer.

PFS 2000

El-værktøjet er kun beregnet til sprøjtemaling med dispersions- og latexfarver, opløsningsmiddelholdige og vandfortyndbare lakfarver, lasurer, grundere, klarlakker, olier (**ALL-PAINT**) og vand.

El-værktøjet er ikke beregnet til forarbejdning af lud, bejdse, syreholdige coatingemner og facademalinger.

Illustrerede komponenter

Nummereringen af de illustrerede komponenter refererer til illustrationen af el-værktøjet på illustrationssiden.

- | | |
|---|---|
| <ul style="list-style-type: none"> (1) Sprøjtepistol (2) Lufthætte (3) Omløbermøtrik (4) Slangetilslutning (sprøjtepistol) (5) Indstillingshjul til sprøjtemateriale mængde (6) Betjeningsknap (7) Beholder til sprøjtemateriale (8) Dysehætte (grå: anvendelsesområdet "træ") | <ul style="list-style-type: none"> (9) Dysehætte (hvid: anvendelsesområdet "væg") (PFS 2000) (10) O-ring (11) Tætningsskive (12) Stigrør (13) Dysenål (14) Beholderpakning (15) Udluftningsboring (16) Malingskanal (17) Luftslange (18) Bajonetlås (19) Basisenhed (20) Tænd/sluk-knap (21) Bæregreb (22) Bærerem (23) Luftfilterafdækning (24) Slangetilslutning (basisenhed) (25) Øje til bærebælte (26) Luftfilter |
|---|---|

Tekniske data

Finsprøjtesystem		PFS 1000	PFS 2000
Varenummer		3 603 B07 0..	3 603 B07 3..
Nominal optagen effekt	W	410	440
Transportmængde	ml/min	100	200
Tidsforbrug for påføring af 2 m ² farve	min	2	1,3
Volumen for beholder til sprøjtemateriale	ml	800	800
Dysehætte (8) (grå)		●	●
– Anvendelsesområdet "træ": Sprøjtemaling med opløsningsmiddelholdige og vandfortyndbare lakfarver, lasurer, grundere, klarlakker og olier			
Dysehætte (9) (hvid)		–	●
– Anvendelsesområdet "væg": Sprøjtemaling med dispersions- og latexfarver			
Luftslangens længde	m	1,25	1,25
Vægt iht. EPTA-Procedure 01:2014	kg	2,0	2,0
Beskyttelsesklasse		□/II	□/II

Angivelserne gælder for en nominal spænding [U] på 230 V. Ved afvigende spændinger og i landespecifikke udførelser kan disse angivelser variere.

Støj-/vibrationsinformation

Støjemissionsværdier fundet iht. **EN 60745-1**.

El-værktøjets A-vægtede lydtrykniveau er typisk **79 dB(A)**. Usikkerhed K=3 dB. Støjniveauet ved arbejde kan overskrive de angivne værdier. **Brug høreværn!**

Vibrationer samlet værdi a_h (vektorsum af tre retninger) og usikkerhed K fundet iht. **EN 60745-1**:

a_h < **2,5 m/s²**, K = **1,5 m/s²**

Det svingningsniveau, der er angivet i nærværende instruktioner, er blevet målt iht. en standardiseret måleproces, og kan bruges til at sammenligne el-værktøjer. Det er også egnet til en foreløbig vurdering af svingningsbelastningen.

Det angivne svingningsniveau repræsenterer de væsentlige anvendelser af el-værktøjet. Hvis el-værktøjet dog anvendes til andre formål, med afvigende indsatsværktøj eller utilstrækkelig vedligeholdelse, kan svingningsniveauet afvige.

Dette kan føre til en betydelig forøgelse af svingningsbelastningen over hele arbejdstidsrummet.

Til en nøjagtig vurdering af svingningsbelastningen bør der også tages højde for de tider, i hvilke værktøjet er slukket eller godt nok kører, men rent faktisk ikke anvendes. Dette kan føre til en betydelig reduktion af svingningsbelastningen i hele arbejdstidsrummet.

Fastlæg ekstra sikkerhedsforanstaltninger til beskyttelse af brugeren mod svingningers virkning som f.eks.: Vedligeholdelse af el-værktøj og indsatsværktøj, holde hænder varme, organisation af arbejdsforløb.

Montering

- **Træk stikket ud af stikkontakten, før der udføres arbejde på el-værktøjet.**
- **Sørg for, at sprøjtepistolen og basisenheden er monteret komplet og forsynet med alle tætningsselementer.** Kun derved sikres sprøjtemalingssystemets funktion og sikkerhed.

Tilslutning af luftslange (se billeder A1–A2)

Tilslutning af basisenheden:

- Monter en bajonetlås (18) fra luftslangen iht. pilemarkeringerne i udsparringen på tilslutningen (24) til basisenheden.
- Drej bajonetlåsen 1/4 omgang med uret.

Tilslutning til sprøjtepistolen:

- Monter den anden bajonetlås (18) fra luftslangen iht. pilemarkeringerne i udsparringen på tilslutningen (4) til sprøjtepistolen.
- Drej bajonetlåsen 1/4 omgang med uret.

Bemærk! Fjern udluftningsslangen (17) (1/4 omdrejning af bajonetlåsen (18) mod udret, og træk bajonetlåsen (18) ud af tilslutningen (4), før du ifylder sprøjtematerialet).

Montering af bærerem (se billede B)

For at du kan være fleksibel og nå alle flader, der skal behandles, kan du hænge basisenheden omkring med bærebæltet (22).

- Sæt en bælteende i hvert øje (25).

Udskiftning af dysehætte (PFS 2000) (se billede C)

Bemærk! Kontrollér sprøjtematerialet før valg af dysehætte ved at røre rundt. Tyndflydende materiale (f.eks. træmaling) eller fortyndet materiale kan bedre sprøjtes med en grå dysehætte (8). Mere tyktflydende materiale (f.eks. trælak eller vægmaling) kan bedre sprøjtes med den hvide dysehætte (9).

- Når du skal skifte dysehætte, skal du skrue omløbermøtrikken (3) af.
- Træk lufthætten (2) og tætningskiven (11) af.
- Skru den monterede dysehætte af. Sørg i den forbindelse for, at O-ringen (10) forbliver på dysehætten.

- Skru den ønskede dysehætte på gevindet i sprøjtepistolen.
- Sæt lufthætten (2) med tætningskiven (11) på dysehætten, og spænd omløbermøtrikken (3).

Brug

- **Træk stikket ud af stikkontakten, før der udføres arbejde på el-værktøjet.**

Arbejdsforberedelse

- **Det er ikke tilladt at udføre sprøjtearbejde i nærheden af vandløb og søer eller i områder i umiddelbar nærhed af disse.**

Kontroller med køb af farver, lakker og sprøjtemidler, at de er miljøvenlige.

Sprøjteflade forberedes

Sprøjtefladen skal være ren, tør og fedtfri.

- Gør glatte flader ru og fjern herefter slibestøvet.

Når produktet er i brug, kan alle overflader, der ikke er til-dækket, blive snavset af sprøjteågen. Forbered derfor sprøjteoverfladens omgivelser grundigt:

- Tildæk eller tilklæb gulve, indretningsgenstande, døre, vinduer og dør- og vinduesrammer osv.

Klargør sprøjtematerialet

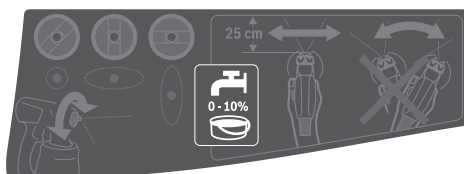

- Rør sprøjtematerialet godt igennem.
- Fortynd eventuelt sprøjtematerialet.

Sprøjtemateriale	Anbefalet fortynding
Olier, lasurer, imprægneringer, rustbeskyttelsesgrundere	0 %
Opløsningsmiddel- eller vandfortyndbare lakfarver, grundere, radiatormalinger, coatinglasurer	10 %

Dispersionsmaling, latexmaling min. 10 %

- **Sørg under fortyndingen for, at sprøjtemateriale og fortynding passer sammen.** Anvendes en forkert fortynding, kan der opstå klumper, der tilstopper sprøjtepistolen.

- **Når du fortynder sprøjtematerialet, skal du sikre, at blandingens flammepunkt efter fortynding stadig ligger over 55 °C.** Fortyndingen af f.eks. opløsningsmiddelholdige lakker reducerer flammepunktet.

Ifyldning af sprøjtemateriale (se billeder D1-D2)

Bemærk! Fjern udluftningsslangen (17) (1/4 omdrejning af bajonetlåsen (18) mod udret, og træk bajonetlåsen (18) ud af tilslutningen (4), før du ifylder sprøjtematerialet).

- Skru beholderen (7) af sprøjtepistolen.

- Fyld sprøjtemateriale **op til maks. 800-markeringen** i beholderen **(7)**.
- Drej stigørret **(12)**, så sprøjtematerialet kan sprøjtes, uden at der er rester tilbage:

til sprøjtearbejde på liggende genstande	forfra i retning mod dyse-/lufthætten
til sprøjtearbejde over hovedhøjde	tilbage i retning mod håndgrebet

- Gennemfør en prøvesprøjtning på en testflade.

Når du har opnået et optimalt sprøjtebillede, kan du starte sprøjtearbejdet.

eller
Hvis sprøjteresultatet ikke tilfredsstillende, eller der ikke kommer farve ud: (se "Afhjælpning af fejl", Side 71)

Ibrugtagning

- **Kontroller netspændingen!** Strømkildens spænding skal stemme overens med angivelserne på el-værktøjets typeskilt.
- **Sørg for, at basisenheden ikke kan opsuge hverken støv eller anden form for snavs under brug.**
- **Sørg for, at der aldrig sprøjtes på basisenheden.**
- **Afbryd sprøjtemalingen, hvis der kommer væske ud andre steder end ad den beregnede dyse, og bring atter sprøjtepipstolen i korrekt stand.** Fare for elektrisk stød.
- **Sprøjt ikke på dig selv, andre personer eller dyr.**

Tænding (se billede E)

- **PFS 2000:** Kontrollér, om den rigtige dysehætte er monteret. (se "Udskiftning af dysehætte (PFS 2000) (se billede C)", Side 68)
- Sæt stikket i stikkontakten.
- Tag sprøjtepipstolen i hånden og ret den mod sprøjtefladen.
- Skub tænd/sluk-knappen **(20)** fremad.
- Tryk på betjeningsknappen **(6)** på sprøjtepipstolen.

Bemærk! Hvis basisenheden er tændt, kommer der altid luft ud af lufthætten **(2)**.

Sluk

- Slip betjeningsknappen **(6)**, og skub tænd/sluk-knappen **(20)** bagud.
- Tag stikket ud af stikkontakten.

Arbejdsvejledning

Sprøjtning (se billede F)

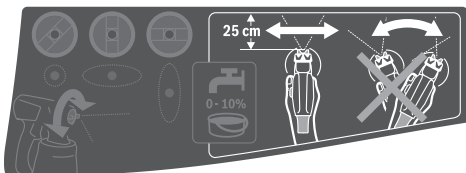

Bemærk! Vær opmærksom på vindretningen, når du benytter el-værktøjet i det fri.

- Gennemfør først en prøvesprøjtning og indstil sprøjtebillede og sprøjtematerialemængden, så begge dele passer til sprøjtematerialet. Se, hvordan du foretager indstillinger, i følgende afsnit.
- Hold altid sprøjtepipstolen i en jævn afstand på 20–25 cm lodret i forhold til sprøjtegenstanden.
- Start sprøjtearbejdet uden for sprøjtefladen.
- Bevæg sprøjtepipstolen ensartet enten vandret eller lodret afhængigt af det indstillede sprøjtebillede. Der opnås en ensartet overfladekvalitet, hvis banerne overlapper hinanden med 4–5 cm.
- Ved sprøjtearbejder på liggende emner eller ved sprøjtearbejder over hovedhøjde skal du holde sprøjtepipstolen lidt på skrå og bevæge dig bagud og væk fra den flade, der skal males.

Fare for at falde! Vær opmærksom på eventuelle forhindringer.

- Undgå afbrydelser i sprøjtefladen.
- En jævn føring af sprøjtepipstolen giver en jævn overfladekvalitet.

En ujævn afstand og sprøjtevinkel fører til stærk farvetågedannelse og dermed til en ujævn overflade.

- Afslut sprøjtearbejdet uden for sprøjtefladen.
- Sprøjt aldrig, indtil beholderen til sprøjtemateriale er tom. Hvis stigerøret ikke længere er nede i sprøjtematerialet, afbrydes sprøjtestrålen, og der opstår en uensartet overflade.
 - Hvis sprøjtematerialet aflejres på lufthætten **(2)** eller dysehætten, skal du rengøre delene med det medfølgende fortyndingsmiddel.

Indstilling af sprøjtebillede

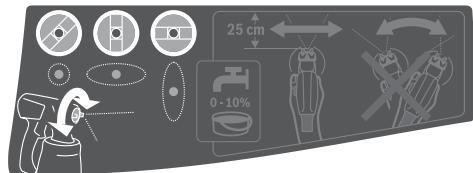

- **Betjen aldrig betjeningsknappen (6), mens du indstiller på luftkappen(2).**

- Drej luftkappen **(2)** til den ønskede position.

Luftkappe	Sprøjtestråle	Anvendelse
		vandret flad stråle til lodret arbejdsretning
		lodret flad stråle til vandret arbejdsretning

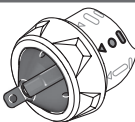
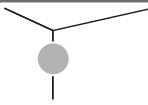
Luftkappe	Sprøjtestråle	Anvendelse
		rund stråle til hjørner, kanter og vanskeligt tilgængelige steder

Indstilling af sprøjtemateriale (se billede G) (PAINTVolume)

- Drej indstillingshjulet (5) for at indstille den ønskede sprøjtemateriale mængde:
 - : min. sprøjtemateriale mængde,
 - + : maks. sprøjtemateriale mængde.

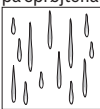
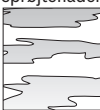
Sprøjtemateriale mængde	Indstilling
For meget sprøjtemateriale på sprøjtefladen: 	Sprøjtemateriale mængden skal reduceres. <ul style="list-style-type: none"> – Drej indstillingshjulet (5) i retningen –.
For lidt sprøjtemateriale på sprøjtefladen: 	Sprøjtemateriale mængden skal øges. <ul style="list-style-type: none"> – Drej indstillingshjulet (5) i retningen +.

Fugtning af tapeter

For at gøre det lettere at fjerne tapetet kan du fugte det med varmt vand (maks. 55 °C). Brug i den forbindelse den grå dysehætte (8).

Arbejds pauser og transport (se billeder H-I)

For at lette transporten af sprøjtemalingssystemet er basisenheden forsynet med et bærehåndtag (21) og en bæremrem (22).

Under arbejdet kan basisenheden (19) ved hjælp af bæremremmen (22) hænges tværs over skulderen.

I arbejds pauserne kan sprøjte pistolen (1) anbringes på et plant arbejdsbord. Så kan der ikke løbe sprøjtemateriale ud.

► Anbring altid sprøjte pistolen oprejst på en jævn overflade, når den er fyldt med sprøjtemateriale.

Sprøjtematerialet kan løbe ud, hvis sprøjte pistolen lægges ned.

Vedligeholdelse og service

Vedligeholdelse og rengøring

- Træk stikket ud af stikkontakten, før der udføres arbejde på el-værktøjet.
- El-værktøj og el-værktøjets ventilationsåbninger skal altid holdes rene for at sikre et godt og sikkert arbejde.

Hvis det er nødvendigt at erstatte tilslutningsledningen, skal dette arbejde udføres af **Bosch** eller på et autoriseret serviceværksted for **Bosch** el-værktøj for at undgå farer.

- Rengør sprøjtemalingssystemets enkeltdele grundigt efter hver brug, herunder især alle farvetransportrende dele. En korrekt rengøring er en forudsætning for, at sprøjte pistolen virker problemfrit og sikkert. Der hæftes ikke for skader ved manglende eller forkert rengøring.

Rengøring af luftfilter (se billede J)

Luftfilteret (26) skal rengøres med jævne mellemrum. Hvis luftfilteret er meget snavset, skal det udskiftes.

- Åbn luftfilterafdækningen (23).
- Fjern luftfilteret (26).
- Let tilsmudsning: Bank luftfilteret (26) rent. *eller* Kraftig tilsmudsning: Rengør luftfilteret (26) under rindende vand, og lad det derefter tørre godt for at undgå skimmeldannelse. *eller* Udskift luftfilteret (26).
- Sæt luftfilteret i igen.
- Luk luftfilterafdækningen (23) igen.

Rengøring af finsprøjtesystem (se billede K)

Rengør altid sprøjte pistolen og beholderen til sprøjtematerialet med det passende fortyndingsmiddel (opløsningsmiddel eller vand) til det anvendte sprøjtemateriale.

Rengør aldrig dyse- og luftboringerne på sprøjte pistolen med spidse genstande.

- Sluk basisenheden (19).
- Fjern fra både basisenhed (19) og fra sprøjte pistol (1) luftslangen (17) (1/4 omdrejning af bajonetlåsen (18) mod uret; træk bajonetlåsen (18) ud af tilslutningen (4)/(24)).
- Rengør om nødvendigt basisenheden med en klud fugtet med fortynder, og fjern derefter basisenheden (19) og luftslangen (17) fra rengøringsområdet.
- Tryk betjeningsknappen (6) på sprøjte pistolen, så sprøjtematerialet kan løbe tilbage i beholderen.
- Skru beholderen (7) af, og tøm resten af sprøjtemateriale tilbage til det oprindelige sprøjtemateriale.
- Fyld beholderen (7) halvt op med fortynder (opløsningsmiddel eller vand), og monter den på sprøjte pistolen (1).
- Ryst sprøjte pistolen flere gange.
- Skru beholderen (7) af, og tøm beholderen helt ud i en tom metalåse.
- Afmonter omløbermøtrikken (3), lufthætten (2), tætningsskiven (11), den anvendte dysehætte (9)/(8) med O-ring (10) og stigerøret (12) med beholder tætning (14).
- Sørg i den forbindelse for, at O-ringen (10) forbliver på dysehætten.
- Rengør med en rengøringsbørste alle malingstransportrende dele i en beholder med fortynder. Rengør også malingsskanalen (16) på sprøjte pistolen (1).

- Kontroller, at stigrøret (12) med beholderpakningen (14) er fri for sprøjtemateriale og ubeskadiget. Rengør beholderpakningen (14) igen med fortynder efter behov.
- Rengør udluftningsboringen (15) med en egnet genstand.
- Rengør beholderen og sprøjtepipetten udvendigt med en klud, der er dyppet i fortyndingsmiddel.
- Sørg for, at alle dele er helt tørre, før de samles.
- Monter sprøjtemalingssystemet igen i omvendt rækkefølge. Skub beholderpakningen (14) opad igen og ind i noten på stigerøret (12). Sørg for, at beholderpakningen er placeret nøjagtigt i noten på stigerøret hele vejen rundt, så sprøjtepipetten er helt tæt. Sørg for at skubbe stigerøret (12) på farvekanalen (16), indtil det ikke kan komme længere.

Materiebortskaffelse

Fortyndingsmiddel og sprøjtemateriale rester skal bortskaffes iht. gældende miljøforskrifter. Læs og overhold fabrikan- tens bortskaffelsesforskrifter samt de lokale forskrifter vedr. bortskaffelse af specialaffald.

Miljøskadelige kemikalier må ikke trænge ned i undergrun- den, grundvandet, damme eller floder. Hæld aldrig mil- jøskadelige kemikalier i kloakken!

Leje

- Før du stiller sprøjtemalingsystemet til opbevaring, skal du rengøre systemet grundigt og lade alle dele tørre, før systemet samles igen.

Hvis finsprøjtesystemet ikke er i brug, bruges gummibåndet sammen med stiftet på basisenheden (19) som praktisk op- bevaringsmulighed til luftslangen (17) (se billede).

Afhjælpning af fejl

Problem	Årsag	Afhjælpning
Sprøjtemateriale dækker ikke rigtigt	Sprøjtemateriale mængde er for lille	Drej indstillingshjulet (5) i retningen +
	Afstand til sprøjteflade er for stor	Reducer sprøjteafstand
	For lidt sprøjtemateriale på sprøjteflade, der sprøjtes for sjældent hen over sprøjteflade	Sprøjt noget oftere hen over sprøjteflade
	Sprøjtemateriale er for tykflydende	Fortynd sprøjtematerialet igen, og gennemfør prøvesprøjtning
Sprøjtemateriale løber efter påføring	Der er påført for meget sprøjtemateriale	Drej indstillingshjulet (5) i retningen -
	Afstand til sprøjteflade er for lille	Øg sprøjteafstand
	Sprøjtemateriale er for tyndflydende	Tilsæt originalt sprøjtemateriale
	Der er sprøjtet alt for ofte over det samme sted	Fjern farve og sprøjt ikke så ofte hen over et sted ved næste sprøjteforsøg
For grov forstøvning	Sprøjtemateriale mængde er for høj	Drej indstillingshjulet (5) i retningen -
	PFS 2000: Hvid dysehætte (9) monteret (for stor dyse diameter)	Monter den grå dysehætte (8)
	Dysenål (13) er snavset	Rengør dysenålen
	Sprøjtemateriale er for tykflydende	Fortynd sprøjtematerialet igen, og gennemfør prøvesprøjtning
Luftfilter (26) er meget snavset		Udskift luftfilteret
For stærk farvetåge	Der er påført for meget sprøjtemateriale	Drej indstillingshjulet (5) i retningen -
	Afstand til sprøjteflade er for stor	Reducer sprøjteafstand
Sprøjtestråle pulserer	For lidt sprøjtemateriale i beholder	Påfyld sprøjtemateriale
	Udluftningsboring (15) på stigerør (12) er til- stoppet	Rengør stigerør og udluftningsboring
	Stigrør (12) sidder løst	Skub stigerøret på malingskanalen (16), indtil det ikke kan komme længere
	Dysehætte (9)/(8) sidder løst	Spænd dysehætten
	Luftfilter (26) er meget snavset	Udskift luftfilteret
	Sprøjtemateriale er for tykflydende	Fortynd sprøjtematerialet igen, og gennemfør prøvesprøjtning
Der drypper sprøjtemateriale fra dysehætten	Aflejring af sprøjtemateriale på dysehætten (9)/(8), dysenålen (13) og luftkappen (2)	Rengør dysehætte, dysenål og luftkappe
	Dysehætte (9)/(8) sidder løst	Spænd dysehætten

Problem	Årsag	Afhjælpning
Der kommer ikke sprøjtematerialet ud af dysehætten	Stigrør (12) sidder løst	Skub stigerøret på malingskanalen (16), indtil det ikke kan komme længere
	Dysenål (13) er tilstoppet	Rengør dysenålen
	Stigrør (12) er tilstoppet	Rengør stigrøret
	Udluftningsboring (15) på stigerør (12) er tilstoppet	Rengør stigerør og udluftningsboring
	Beholderpakning (14) mangler eller er beskadiget	Skub beholderpakningen over stigerøret og ind i noten
	Sprøjtemateriale er for tyktflydende	Fortynd sprøjtematerialet igen, og gennemfør prøvesprøjtning
	Sprøjtemateriale tilsmudset (malingsklumper)	Tøm sprøjtepipstolen helt, og rengør den; før sprøjtematerialet gennem indfyldningssien ved fyldning

Kundeservice og anvendelsesrådgivning

Kundeservice besvarer dine spørgsmål vedr. reparation og vedligeholdelse af dit produkt samt reservedele. Eksplosionstegninger og oplysninger om reservedele finder du også på: www.bosch-pt.com

Bosch-anvendelsesrådgivningsteamet hjælper dig gerne, hvis du har spørgsmål til produkter og tilbehørsdele.

Produktets 10-cifrede typenummer (se typeskilt) skal altid angives ved forespørgsler og bestilling af reservedele.

Dansk

Bosch Service Center

Telegrafvej 3

2750 Ballerup

På www.bosch-pt.dk kan der online bestilles reservedele eller oprettes en reparations ordre.

Tlf. Service Center: 44898855

Fax: 44898755

E-Mail: vaerktoej@dk.bosch.com

Bortskaffelse

Sprøjtepipstol, el-enhed, tilbehør og emballage skal genbruges på en miljøvenlig måde.



Smid ikke el-værktøj ud sammen med det almindelige husholdningsaffald!

Gælder kun i EU-lande:

Iht. det europæiske direktiv 2012/19/EU om affald af elektrisk og elektronisk udstyr skal kasseret elektrisk udstyr indsamles separat og genbruges iht. gældende miljøforskrifter.

Svensk

Säkerhetsanvisningar

Allmänna säkerhetsanvisningar för elverktyg

VARNING

Läs noga igenom alla säkerhetsanvisningar och

instruktioner. Fel som uppstår till följd av att säkerhetsanvisningarna och instruktionerna inte följts kan orsaka elstöt, brand och/eller allvarliga personskador.

Förvara alla varningar och anvisningar för framtida bruk.

Begreppet Elverktyg hänför sig till nätdrivna elverktyg (med nätsladd) och till batteridrivna elverktyg (sladdlösa).

Arbetsplats säkerhet

- ▶ **Håll ditt arbetsområde rent och väl upplyst.** Ostädade och mörka areor ökar olycksrisken.
- ▶ **Använd inte elverktyget i explosionsfarliga omgivelser när det t.ex. finns brännbara vätskor, gaser eller damm.** Elverktygen alstrar gnistor som kan antända dammet eller gaserna.
- ▶ **Håll under arbetet med elverktyget barn och obehöriga personer på betryggande avstånd.** Om du störs av obehöriga personer kan du förlora kontrollen över elverktyget.

Elektrisk säkerhet

- ▶ **Elverktygets stickpropp måste passa till vägguttaget. Stickproppen får absolut inte förändras. Använd inte adapterkontakter tillsammans med skyddsjordade elverktyg.** Oförändrade stickproppar och passande vägguttag reducerar risken för elstöt.
- ▶ **Undvik kroppskontakt med jordade ytor som t. ex. rör, värmelement, spisar och kylskåp.** Det finns en större risk för elstöt om din kropp är jordad.
- ▶ **Skydda elverktyg mot regn och väta.** Tränger vatten in i ett elverktyg ökar risken för elstöt.
- ▶ **Missbruka inte nätsladden. Använd inte nätsladden för att bära eller hänga upp elverktyget och inte heller**

för att dra stickproppen ur vägguttaget. Skadade eller tilltrasslade ledningar ökar risken för elstöt.

- ▶ **När du arbetar med ett elverktyg utomhus använd endast förlängningssladdar som är avsedda för utomhusbruk.** Om en lämplig förlängningssladd för utomhusbruk används minskar risken för elstöt.
- ▶ **Använd ett felströmsskydd om det inte är möjligt att undvika att elverktyget används i fuktig miljö.** Felströmsskyddet minskar risken för elstöt.

Personsäkerhet

- ▶ **Var uppmärksam, kontrollera vad du gör och använd elverktyget med förnuft. Använd inte ett elverktyg när du är trött eller om du är påverkad av droger, alkohol eller mediciner.** Under användning av elverktyg kan även en kort ouppmärksamhet leda till allvarliga kroppsskador.
- ▶ **Använd personlig skyddsutrustning. Använd alltid skyddsglasögon.** Användning av personlig skyddsutrustning, som t. ex. dammfiltermask, halkfria säkerhetsskor, skyddshjälm och hörselskydd, som är anpassade för användningsområdet, reducerar risken för kroppsskada.
- ▶ **Undvik oavsiktlig igångsättning. Kontrollera att elverktyget är frånkopplat innan du ansluter stickproppen till vägguttaget och/eller ansluter/tar bort batteriet, tar upp eller bär elverktyget.** Om du bär elverktyget med fingret på strömställaren eller ansluter påkopplat elverktyg till nätströmmen kan olycka uppstå.
- ▶ **Ta bort alla inställningsverktyg och skruvnycklar innan du startar elverktyget.** Ett verktyg eller en nyckel i en roterande komponent kan medföra kroppsskada.
- ▶ **Undvik onormala kroppsställningar. Se till att du alltid står stadigt och håller balansen.** I detta fall kan du lättare kontrollera elverktyget i oväntade situationer.
- ▶ **Bär lämpliga arbetskläder. Bär inte löst hängande kläder eller smycken. Håll håret, kläderna och handskarna på avstånd från rörliga delar.** Löst hängande kläder, långt hår och smycken kan dras in av roterande delar.
- ▶ **När elverktyg används med dammsugnings- och -uppsamlingsutrustning, se till att dessa är rätt monterade och används på korrekt sätt.** Användning av dammsugning minskar de risker damm orsakar.

Korrekt användning och hantering av elverktyg

- ▶ **Överbelasta inte elverktyget. Använd rätt elverktyg för det jobb du tänker göra.** Med ett lämpligt elverktyg kan du arbeta bättre och säkrare inom angivet effektområde.
- ▶ **Ett elverktyg med defekt strömställare får inte längre användas.** Ett elverktyg som inte kan kopplas in eller ur är farligt och måste repareras.
- ▶ **Dra stickproppen ur vägguttaget och/eller ta bort batteriet innan inställningar utförs, tillbehörsdelar byts ut eller elverktyget lagras.** Denna skyddsåtgärd förhindrar oavsiktlig inkoppling av elverktyget.

- ▶ **Förvara elverktygen oåtkomliga för barn. Låt elverktyget inte användas av personer som inte är förtrogna med dess användning eller inte läst denna anvisning.** Elverktygen är farliga om de används av oerfarna personer.
- ▶ **Sköt elverktyget omsorgsfullt. Kontrollera att rörliga komponenter fungerar felfritt och inte kärvar, att komponenter inte brustit eller skadats och kontrollera orsaker som kan leda till att elverktygets funktioner påverkas menligt. Låt skadade delar repareras innan elverktyget tas i bruk.** Många olyckor orsakas av dåligt skötta elverktyg.
- ▶ **Håll skärverktygen skarpa och rena.** Omsorgsfullt skötta skärverktyg med skarpa eggar kommer inte så lätt i kläm och går lättare att styra.
- ▶ **Använd elverktyget, tillbehör, insatsverktyg osv. enligt dessa anvisningar. Ta hänsyn till arbetsvillkoren och arbetsmomenten.** Om elverktyget används på ett sätt som det inte är avsett för kan farliga situationer uppstå.

Service

- ▶ **Låt endast kvalificerad fackpersonal reparera elverktyget och endast med originalreservdelar.** Detta garanterar att elverktygets säkerhet upprätthålls.

Säkerhetsanvisningar för finsprutsystem

- ▶ **Håll din arbetsmiljö ren, väl belyst och fri från färg- eller lösningsmedelsbehållare, trasor och övriga brännbara material.** Risk för självantändning. Ha alltid fungerande brandsläckare/brandsläckningsutrustning tillgängliga.
- ▶ **Se till att ventilationen är god där du sprutar och att det finns tillräckligt med frisk luft i hela lokalen.** Lättflyktiga brännbara lösningsmedel skapar en explosiv atmosfär.
- ▶ **Spruta och rengör inte med material vars flampunkt ligger under 55 °C. Använd material som är vattenbaserade, icke-flyktiga kolväten eller liknande material.** Lättflyktiga lösningsmedel skapar en explosiv atmosfär.
- ▶ **Spruta inte nära antändningskällor såsom statiska elektricitetsgnistor, öppna lågor, antändningsflammar, varma föremål, motorer, cigaretter och gnistor vid anslutning och bortkoppling av elkablar eller hantering av brytare.** Sådana gnistor kan leda till att omgivningen antänds.
- ▶ **Spruta inga material där det inte är känt om de innebär en fara.** Okända material kan förorsaka farliga förhållanden.
- ▶ **Spruta inget tapetlösningsmedel och inget kokande vatten. Spruta bara varmt vatten (max. 55 °C) utan kemiska tillsatser.**
- ▶ **Använd ytterligare personlig skyddsutrustning såsom lämpliga skyddshandskar och skydds- eller andningsskyddsmask vid sprutning eller hantering av kemikalier.** Användandet av skyddsutrustning vid

motsvarande förhållanden reducerar exponeringen för farliga ämnen.



- ▶ **Var uppmärksam på eventuella faror som utgår sprutgodset. Beakta markeringarna på behållaren eller informationer från tillverkaren av sprutgodset, inklusive uppmaningen att använda personlig skyddsutrustning.** Följ anvisningarna från tillverkaren för att minska risken för personskador orsakade av brand, gifter, karcinogener etc.
- ▶ **Håll nätstickkontakten och strömbrytaren på sprutpistolen fri från färg och andra vätskor. Hålla aldrig kabeln i stickkontaktarna för att få stöd.** Försummelser att följa dessa regler kan leda till elektriska stötar.
- ▶ **Håll barn under uppsikt.** På så sätt säkerställs att barn inte leker med finsprutsystemet.

Produkt- och prestandabeskrivning



Läs igenom alla säkerhetsanvisningar och instruktioner. Fel som uppstår till följd av att säkerhetsinstruktionerna och anvisningarna inte följts kan orsaka elstöt, brand och/eller allvarliga personskador.

Beakta bilden i den främre delen av bruksanvisningen.

Ändamålsenlig användning

PFS 1000

Elverktyget är endast avsett för att finfördela lösningsmedelhaltiga och vattenförtunningsbara lackfärger, lasyrer, grundmålning, klarlack, olja och vatten.

Elverktyget är inte lämpligt för bearbetning av lut, bets, syrehaltiga beläggningsmaterial, fasadfärger, korniga och partikelhaltiga spraymaterial samt stänk- och droppreducerade material.

PFS 2000

Elverktyget är endast avsett för att spraya dispersions- och latexfärger, lösningsmedelhaltiga och

vattenförtunningsbara lackfärger, lasyrer, grundmålning, klarlack, olja (**ALLPaint**) och vatten.

Elverktyget är inte lämpligt för bearbetning av lut, bets, syrehaltiga beläggningsmaterial och fasadfärger.

Illustrerade komponenter

Numreringen av komponenterna hänvisar till illustration av elverktyget på grafiksida.

- (1) **Sprutpistol**
- (2) Luftlock
- (3) Huvmutter
- (4) Slanganslutning (sprutpistol)
- (5) Ställratt för sprutämnemängd
- (6) Manöverbrytare
- (7) Behållare för sprutämne
- (8) Munstyckskåpa (grå: för användning trä)
- (9) Munstyckskåpa (vit för användningstyp vägg) (**PFS 2000**)
- (10) O-ring
- (11) Tätningsbricka
- (12) Stigrör
- (13) Munstycksnärl
- (14) Behållartätning
- (15) Avluftningshål
- (16) Färgkanal
- (17) **Luftslang**
- (18) Bajonettlås
- (19) **Basenhet**
- (20) På-/avknapp
- (21) Bärhandtag
- (22) Bärrem
- (23) Luftfilterskydd
- (24) Slanganslutning (basenhet)
- (25) Ögla för bärrem
- (26) Luftfilter

Tekniska data

Finstrålesystem		PFS 1000	PFS 2000
Artikelnummer		3 603 B07 0..	3 603 B07 3..
Upptagen märkeffekt	W	410	440
Matningskapacitet	ml/min	100	200
Tidsåtgång för 2 m ² färgsprutning	min	2	1,3
Sprutämneshållarens volym	ml	800	800
Munstyckskåpa (8) (grå)		●	●

Finstrålesystem		PFS 1000	PFS 2000
– Användningstyp trä: Spraya lösningsmedelhaltiga och vattenförtunningsbara lackfärger, lasyr, grundmålning, klarlack och olja			
Munstycksåpning (9) (vit)		–	●
– Användningstyp vägg: Spraya dispersions- och latexfärger			
Längd på luftslangen	m	1,25	1,25
Vikt enligt EPTA-Procedure 01:2014	kg	2,0	2,0
Skyddsklass		□/II	□/II

Uppgifterna gäller för en märkspänning på [U] 230 V. Vid avvikande spänning och för utföranden i vissa länder kan uppgifterna variera.

Buller-/vibrationsdata

Bullernivåvärde beräknat enligt **EN 60745-1**.

Den A-viktade bullernivån för enheten är typiskt **79 dB(A)**. Osäkerhet K=3 dB. Bullernivån vid arbetet kan överskrida angivna värden. **Bär hörselskydd!**

Totala vibrationsvärden a_w (vektorsumma för tre riktningar) och osäkerhet K beräknad enligt **EN 60745-1**:

$$a_w < 2,5 \text{ m/s}^2, K = 1,5 \text{ m/s}^2$$

Mätningen av den bullernivå som anges i denna anvisning har utförts enligt en mätmetod som är standardiserad och kan användas vid jämförelse av olika elverktyg. Mätmetoden är även lämplig för preliminär bedömning av vibrationsbelastningen.

Den angivna vibrationsnivån representerar den huvudsakliga användningen av elverktyget. Om däremot elverktyget används för andra ändamål och med andra insatsverktyg eller inte underhållits ordentligt kan vibrationsnivån avvika. Då kan vibrationsbelastningen under arbetsperioden öka betydligt.

För en exakt bedömning av vibrationsbelastningen bör även de tider beaktas när elverktyget är frånkopplat eller är igång, men inte används. Detta reducerar tydligt vibrationsbelastningen för den totala arbetsperioden.

Bestäm extra säkerhetsåtgärder för att skydda operatören mot vibrationernas inverkan t. ex.: underhåll av elverktyget och insatsverktygen, att hålla händerna varma, organisation av arbetsförlöppen.

Montage

- ▶ **Dra stickproppen ur nätuttaget innan arbeten utförs på elverktyget.**
- ▶ **Se till att spraypistolen och basenheten är fullständigt monterad med alla packningar.** Endast därigenom kan färgsprutsystemets funktion och säkerhet garanteras.

Ansluta luftslangen (se bild A1–A2)

Anslutning till basenheten:

- Sätt in ett bajonettlås (18) i luftslangen enligt pilmarkeringarna, i urgröpningsarna på basenhetens anslutning (24).
- Vrid bajonettlåset ett kvarts varv medsols.

Anslutning till sprutpistolen:

- Sätt in det andra bajonettlåset (18) i luftslangen enligt pilmarkeringarna, i urgröpningsarna på spraypistolens anslutning (4).
- Vrid bajonettlåset ett kvarts varv medsols.

Anmärkning: innan du fyller på med sprutämne, ta bort luftslangen (17) (ett kvarts varv på bajonettlåset (18) motsols; dra ut bajonettlåset (18) från anslutningen (4)).

Fästa bärremmen (se bild B)

För att flexibelt kunna nå alla ytor som sprutas är det möjligt att bära basenheten i en bärrem (22).

- Använd vardera öglan (25) och haka i remmens respektive ändar.

Byta ut munstycksåpningen (PFS 2000) (se bild C)

Anmärkning: innan du väljer munstycksåpning, kontrollera sprutämnet genom att blanda det. Tunnflytande material (t. ex. träfärg) eller förtunnat material kan finfördelas enklare med den grå munstycksåpningen (8). Tjockflytande material (t. ex. trälack eller väggfärg) kan finfördelas enklare med den vita munstycksåpningen (9).

- För att byta munstycksåpningen, skruva av överfallsmuttern (3).
- Dra av luftkåpan (2) och tätningsbrickan (11).
- Skruva av den monterade munstycksåpningen.
- Se till att O-ringen (10) stannar kvar på munstycksåpningen.
- Skruva önskad munstycksåpning på gången i sprutpistolen.
- Sätt luftkåpan (2) med tätningsbrickan (11) på munstycksåpningen och dra åt den med överfallsmuttern (3).

Drift

- ▶ **Dra stickproppen ur nätuttaget innan arbeten utförs på elverktyget.**

Förberedande arbeten

- ▶ **Sprutning är inte tillåten vid vatten eller inom dess närmaste omgivning.**

Beakta miljöegenskaperna vid inköp av målarfärger, lacker och sprutmedel.

Förberedelse av ytan som ska sprutas

Sprutytan måste vara ren, torr och fettfri.

- Rugga upp släta ytor och avlägsna därefter slipdammet.

Vid användning finns risk för att icke övertäckta ytor förorenas av sprutdimman. Förbered därför noggrant målningens omgivning:

- Täck över eller tejpa golv, inredning, dörrar, fönster och dörr- samt fönsterkarmar etc.

Förbereda sprutämnet

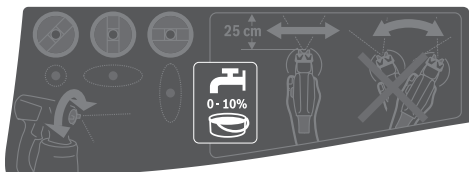

- Rör om sprutämnet ordentligt.
- Späd eventuellt ut sprutämnet.

Sprutämne	Rekommenderad förtunning
Olja, lasyrer, impregneringar, rostskyddsgrundmålning	0 %
Lackfärger som kan spädas ut med lösningsmedel eller vatten, grundfärger, elementlack, belägningslasyrer	10 %
Dispersionsfärger, latexfärger	Minst 10 %

- ▶ **Se till vid utspädning att sprutämnet och förtunningsmedlet passar ihop.** Om felaktigt förtunningsmedel används kan klumpar uppstå som sätter igen sprutpistolen.

- ▶ **När du förtunnar sprutämnet, observera att blandningens flampunkt efter förtunningen ligger över 55 °C igen.** Förtunning av t. ex. lösningsmedelshaltiga lacker sänker flampunkten.

Fylla på sprutämne (se bild D1-D2)

Anmärkning: innan du fyller på med sprutämne, ta bort luftslangen (17) (ett kvarts varv på bajonettlåset (18) motsols; dra ut bajonettlåset (18) från anslutningen (4)).

- Skruva av behållaren (7) från sprutpistolen.
- Fyll på sprutämnet **max till 800-markeringen** i behållaren (7).
- Vrid stigröret (12) så att sprutämnet kan sprutas nästan tills det är slut:

för sprutarbete på liggande objekt **framåt** i riktning mot munstycks-/luftkåpan

för sprutarbeten över huvudet **bakåt** i riktning mot handtaget

- Provspruta på en testyta.

När du har fått en optimal sprutbild kan sprutningen startas *eller*

Om resultatet inte är tillfredsställande, eller om ingen färg kommer ut: (se „Störningsåtgärder“, Sidan 78)

Driftstart

- ▶ **Kontrollera nätspänningen!** Kontrollera att strömkällans spänning överensstämmer med uppgifterna på elverkygets typskylt.
- ▶ **Se till att basenheten inte kan suga in damm eller andra föroreningar under driften.**
- ▶ **Se till att inte spruta mot basenheten.**
- ▶ **Avbryt sprayningen om vätska träder ut någon annanstans än genom avsett munstycke och korrigerar.** Risk för elstöt föreligger.
- ▶ **Se till att du inte sprutar färg på dig själv, andra personer eller djur.**

Slå på (se bild E)

- **PFS 2000:** kontrollera om rätt munstycksåska är monterad. (se „Byta ut munstycksåskan (PFS 2000) (se bild C)“, Sidan 75)
- Sätt kontakten i vägguttaget.
- Ta tag i sprutpistolen och rikta den mot sprutytan.
- Skjut på-/avknappen (20) framåt.
- Tryck på brytaren (6) på spraypistolen.

Anmärkning: När basenheten är igång strömmar det alltid ut luft ur luftkåpan (2).

Stänga av

- Slapp manöverbrytaren (6) och skjut på-/avknappen (20) bakåt.
- Dra kontakten ur vägguttaget.

Arbetsanvisningar

Spraya (se bild F)

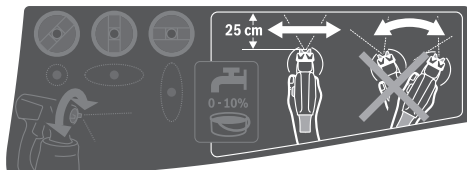

Anmärkning: observera vindriktningen om du använder elverkytet utomhus.

- Utför först en provsprutning och ställ in sprutbild och mängden sprutämne enligt det sprutämne som används. Inställningarna beskrivs i nästa avsnitt.
- Håll alltid sprutpistolen på ett konstant avstånd om 20–25 cm och lodrätt mot sprutobjektet.
- Börja spruta utanför sprutytan.
- Rör sprutpistolen jämnt vågrät eller lodrät i enlighet med sprutbildsinställningarna.
- En jämn ytkvalitet uppkommer när banorna överlappar varandra med 4–5 cm.
- Vid sprayning på liggande objekt eller över huvudnivå, håll spraypistolen snett och flytta dig bakåt från den sprayade ytan.
- **Snubbelrisk! Observera potentiella hinder i rummet.**
- Undvik avbrott i sprutningen inom sprutytan.

En jämn sprutpistolrörelse ger en enhetlig ytkvalitet.

Ett ojämnt avstånd och varierande sprutvinkel leder till kraftig bildning av färgdimma och därigenom till skiftande yta.

– Avsluta sprutningen utanför sprutytan.

Spruta aldrig tills behållaren för sprutämne är slut. Om röret inte längre når sprutämnet avbryts strålen och en ojämn yta uppstår.

– Om sprutämnet samlas på luftkåpan (2) eller munstycksåpan, rengör komponenterna med förtunningsmedlet som använts.

Inställning av sprutbild

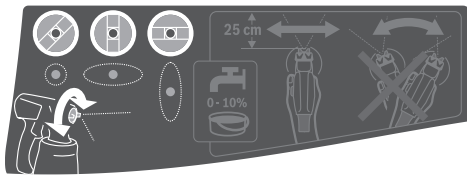

► **Aktivera inte brytaren (6) medan luftkåpan (2) ställs in.**

– Vrid luftkåpan (2) till önskad position.

Luftlock	Sprutstråle	Användning
		vågrät platt stråle för vertikal arbetsriktning
		lodrät platt stråle för horisontell arbetsriktning
		Rund stråle för hörn, kanter och svårtillgängliga platser

Ställa in mängden sprutämne (se bild G)

(PAINTVolume)

– Vrid reglaget (5) för att ställa in önskad mängd sprutämne:

–: minimal mängd sprutämne,

+ : maximal mängd sprutämne.

Mängd sprutämne	Inställning
För mycket sprutämne på sprutytan: 	Mängden sprutämne ska minskas. – Vrid reglaget (5) i riktning –.

Mängd sprutämne	Inställning
För ett tunt skikt sprutämne på sprutytan: 	Mängden sprutämne ska ökas. – Vrid reglaget (5) i riktning +.

Fukta tapeter

För att enklare ta bort gamla tapeter kan du bespruta tapeterna med varmt vatten (max. 55 °C). Använd det grå munstyckslocket (8).

Arbetspauser och transport (se bild H–I)

För enkel transport av färgsprutsystemet är ett handtag (21) och en axelrem (22) monterade på basenheten.

Under arbetet kan du hänga basenheten (19) över axeln med hjälp av axelremmen (22).

Under arbetspauser kan sprutpistolen (1) ställas av på en jämn arbetsyta. Inget sprutämne kan rinna ut.

► **Ställ alltid sprutpistolen upprätt på ett jämnt underlag när den är fylld med sprutämne.** Om spraypistolen ligger ner kan sprutämne träda ut.

Underhåll och service

Underhåll och rengöring

► **Dra stickproppen ur nätuttaget innan arbeten utförs på elverkytet.**

► **Håll elverkytet och dess ventilationsöppningar rena för bra och säkert arbete.**

Om nätsladden för bibehållande av verktygets säkerhet måste bytas ut, ska byte ske hos **Bosch** eller en auktoriserad serviceverkstad för **Bosch** elverkyt.

► **Rengör de enskilda delarna av färgsprutsystemet grundligt efter varje användning, särskilt alla komponenter som leder färg.** En fackmässig rengöring är en förutsättning för felfri och säker drift av spraypistolen. Vid felaktig eller ofackmässig rengöring förfaller garantin.

Rengöra luftfiltret (se bild J)

Luftfiltret (26) måste rengöras då och då. Om luftfiltret är mycket smutsigt måste det bytas ut.

– Öppna luftfilterkåpan (23).

– Ta av luftfiltret (26).

– Lätt smuts:

Knacka ur luftfiltret (26).

eller

kraftig smuts:

Rengör luftfiltret (26) under rinnande vatten och låt det torka ordentligt för att undvika mögelbildning.

eller

Byt ut luftfiltret (26).

– Sätt in luftfiltret igen.

- Stäng luftfilterkåpan (23) igen.

Rengöra färgsprutsystemet (se bild K)

Rengör sprutpistolen och sprutämnesbehållaren med lämpligt förtunningsmedel (lösningsmedel eller vatten) för det använda sprutämnet.

Rengör aldrig hålen för munstycke och luft på sprutpistolen med vassa föremål.

- Stäng av basenheten (19).
- Ta från basenheten (19) och från sprutpistolen (1) luftslangen (17) (ett kvarts varv med bajonettlåset (18) motsols; dra bajonettlåset (18) från anslutningen (4)/(24)).
- Rengör basenheten vid behov med en trasa doppad i förtunningsmedel och ta bort basenheten (19) och luftslangen (17) från rengöringens omedelbara närhet.
- Tryck på brytaren (6) på sprutpistolen så att sprutämnet kan rinna tillbaka ner i behållaren.
- Skruva av behållaren (7) och töm resten av sprutämnet tillbaka i originalsprutämnet.
- Fyll på behållaren (7) till hälften med förtunningsmedel (lösningsmedel eller vatten) och sätt den på sprutpistolen igen (1).
- Skaka sprutpistolen flera gånger.
- Skruva av behållaren (7) och töm den helt i en tom materialbehållare.
- Demontera överfallsmuttern (3), luftkåpan (2), tätningsbrickan (11), munstycksåpningen (9)/(8) med O-ringen (10) och stigröret (12) med behållartätningen (14).
Se till att O-ringen (10) stannar kvar på munstycksåpningen.
- Rengör alla färgledande delar i en behållare med förtunningsmedel med en vanlig diskborste. Rengör även färgkanalen (16) på sprutpistolen (1).

- Kontrollera att stigröret (12) och behållartätningen (14) inte innehåller sprutämnet och att de är oskadade. Rengör vid behov behållarpackningen (14) igen med förtunningsmedel.
- Rengör avluftningshålet (15) med lämpligt föremål.
- Rengör behållaren och sprutpistolen utvändigt med en trasa som fuktats med förtunningsmedel.
- Låt alla delar torka innan de monteras.
- Montera färgsprutsystemet igen i omvänd ordningsföljd. Skjut behållartätningen (14) uppåt igen i stigrörets spår (12).
Kontrollera att behållartätningen runtom är placerad exakt i stigrörsspåret för att tätta sprutpistolen. Kontrollera att du skjuter stigröret (12) tillbaka till anslaget på färgkanalen (16).

Avfallshantering

Förtunningsmedel och rester av sprutämnet måste omhändertas på miljövänligt sätt. Beakta tillverkarens anvisningar för avfallshantering och lokala föreskrifterna för specialavfall.

Miljöskadliga kemikalier får inte komma ut på marken, i grundvatten eller vatten. Miljöfarliga kemikalier får aldrig hällas i avloppssystemet!

Lagring

- Innan du förvarar färgsprutsystemet, rengör det grundligt och låt alla delar torka ordentligt innan du sätter ihop dem igen.

När färgsprutsystemet inte används utgör gummibandet tillsammans med stiftet på basenheten (19) en praktisk förvaringsmöjlighet för luftslangen (17) (se bild).

Störningsåtgärder

Problem	Orsak	Åtgärd
Sprutämnet täcker inte korrekt	För liten mängd sprutämne	Vrid reglaget (5) i riktning +
	Avståndet till ytan är för stort	Minska sprutavståndet
	Otillräcklig mängd sprutämne på ytan, ytan sprutad för få gånger	Spruta fler gånger över ytan
Sprutämnet rinner efter appliceringen	Sprutämnet är trögflytande	Förtunna på nytt sprutämnet och provspruta
	För mycket sprutämne appliceras	Vrid reglaget (5) i riktning -
	Avståndet till ytan är för litet	Öka sprutavståndet
	Sprutämnet är för lättflytande	Tillsätt ursprungligt sprutämne
För stor finfördelning	Samma ställe har sprutats för många gånger	Ta bort färgen och undvik att spruta över samma ställe lika ofta vid nästa försök
	För mycket sprutämne	Vrid reglaget (5) i riktning -
	PFS 2000 : vit munstycksåpning (9) monterad (för stor munstycksdiameter)	Montera den grå munstycksåpning (8)
	Munstycksåpningen (13) smutsig	Rengör munstycksåpningen
	Sprutämnet är trögflytande	Förtunna på nytt sprutämnet och provspruta
För tät färgdimma	Luftfiltret (26) är kraftigt nedsmutsat	Byte av luftfilter
	För mycket sprutämne appliceras	Vrid reglaget (5) i riktning -

Problem	Orsak	Åtgärd
Strålen pulserar	Avståndet till ytan är för stort	Minska sprutavståndet
	För låg sprutämnesnivå i behållaren	Fyll på sprutämne
	Avluftningshål (15) på röret (12) igensatt	Rengör rör och avluftningshål
	Stigrör (12) löst	Skjut stigröret till anslag i färgkanalen (16)
	Munstycksåpan (9)/(8) sitter löst	Dra åt munstycksåpan
	Luftfiltret (26) är kraftigt nedsmutsat	Byte av luftfilter
Sprutämnet droppar på munstycksåpan	Sprutämnet är trögflytande	Förtunna på nytt sprutämnet och provspruta
	Avlagring av sprutämne på munstycksåpan (9)/(8), munstycks nålen (13) och luftåpan (2)	Rengör munstycksåpa, munstycks nål och luftåpa
Inget sprutämne träder ut ur munstycksåpan	Munstycksåpan (9)/(8) sitter löst	Dra åt munstycksåpan
	Stigrör (12) löst	Skjut stigröret till anslag i färgkanalen (16)
	Munstycks nålen (13) igensatt	Rengör munstycks nålen
	Stigrör (12) igensatt	Rengör stigröret
	Avluftningshål (15) på röret (12) igensatt	Rengör rör och avluftningshål
	Behållartätningen (14) saknas eller är skadad	Skjut in en (ny) behållarpackning över röret i spåret
	Sprutämnet är trögflytande	Förtunna på nytt sprutämnet och provspruta
Sprutämne smutsigt (färgklumpar)	Töm sprutpistolen helt och rengör den; fyll på sprutmaterial vid påfyllning genom påfyllningssilen	

Kundtjänst och applikationsrådgivning

Kundservicen ger svar på frågor beträffande reparation och underhåll av produkter och reservdelar. Explosionsritningar och informationer om reservdelar hittar du också under:

www.bosch-pt.com

Boschs applikationsrådgivnings-team hjälper dig gärna med frågor om våra produkter och tillbehören till dem.

Ange alltid vid förfrågningar och reservdelsbeställningar det 10-siffriga produktnumret som finns på produktens typskylt.

Svenska

Bosch Service Center

Telegrafvej 3

2750 Ballerup

Danmark

Tel.: (08) 7501820 (inom Sverige)

Fax: (011) 187691

Avfallshantering

Sprutpistol, elenhet, tillbehör och förpackning ska omhändertas på miljövänligt sätt för återvinning.



Släng inte elverktyg bland hushållsavfallet!

Endast för EU-länder:

Enligt det europeiska direktivet 2012/19/EU om förbrukade elektriska och elektroniska apparater och dess omsättning i nationell rätt måste obrukbara elverktyg omhändertas separat och på ett miljövänligt sätt lämnas in för återvinning.

Norsk

Sikkerhetsanvisninger

Generelle advarsler om elektroverktøy

ADVARSEL

Les alle advarslene og anvisningene. Feil ved

overholdelsen av advarslene og nedenstående anvisninger kan medføre elektriske støt, brann og/eller alvorlige skader.

Ta godt vare på alle advarslene og all informasjonen.

Med begrepet "elektroverktøy" i advarslene menes nettdrevne (med ledning) elektroverktøy eller batteridrevne (uten ledning) elektroverktøy.

Sikkerhet på arbeidsplassen

- ▶ **Sørg for at arbeidsplassen til enhver tid er ryddig og har god belysning.** Rot eller dårlig lys innebærer stor fare for uhell.
- ▶ **Bruk ikke elektroverktøy i eksplosjonsfarlige omgivelser, for eksempel der det finnes brennbare væsker, gasser eller støv.** Elektroverktøy lager gnister som kan antenne støv eller damp.
- ▶ **Hold barn og andre personer unna når et elektroverktøy brukes.** Hvis du blir forstyrret under arbeidet, kan du miste kontrollen over elektroverktøyet.

Elektrisk sikkerhet

- ▶ **Støpselet til elektroverktøyet må passe i stikkkontakten. Støpselet må ikke endres på noen måte. Bruk ikke adapterstøpsler sammen med jordede elektroverktøy.** Bruk av støpsler som ikke er forandret på og passende stikkontakter, reduserer risikoen for elektrisk støt.
- ▶ **Unngå kroppskontakt med jordede overflater som rør, radiatorer, komfyrer og kjøleskap.** Det er større fare for elektrisk støt hvis kroppen din er jordet.
- ▶ **Elektroverktøy må ikke utsettes for regn eller fuktighet.** Dersom det kommer vann i et elektroverktøy, øker risikoen for elektriske støt.
- ▶ **Ikke bruk ledningen til andre formål enn den er beregnet for. Bruk aldri ledningen til å bære eller trekke elektroverktøyet eller koble det fra strømforsyningen. Hold ledningen unna varme, olje, skarpe kanter eller deler som beveger seg.** Med skadede eller sammenflettede ledninger øker risikoen for elektrisk støt.
- ▶ **Når du arbeider utendørs med et elektroverktøy, må du bruke en skjøteledning som er egnet for utendørs bruk.** Når du bruker en skjøteledning som er egnet for utendørs bruk, reduseres risikoen for elektrisk støt.
- ▶ **Hvis det ikke kan unngås å bruke elektroverktøyet i fuktige omgivelser, må du bruke en jordfeilbryter.** Bruk av en jordfeilbryter reduserer risikoen for elektrisk støt.

Personsikkerhet

- ▶ **Vær oppmerksom, følg med på det du gjør og utvis sunn fornuft når du arbeider med et elektroverktøy. Ikke bruk elektroverktøy når du er trøtt eller er påvirket av alkohol eller andre rusmidler eller medikamenter.** Et øyeblikks uoppmerksomhet ved bruk av elektroverktøyet kan føre til alvorlige personskader.
- ▶ **Bruk personlig verneutstyr. Bruk alltid øyebeskyttelse.** Bruk av personlig sikkerhetsutstyr som støvmaske, sklisikre arbeidssko, hjelm eller hørselvern – avhengig av type og bruk av elektroverktøyet – reduserer risikoen for skader.
- ▶ **Unngå utilsiktet start. Forviss deg om at elektroverktøyet er slått av før du kobler det til strømkilden og/eller batteriet, løfter det opp eller bærer det.** Hvis du holder fingeren på bryteren når du bærer elektroverktøyet eller kobler elektroverktøyet til strømmen i innkoblet tilstand, kan dette føre til uhell.
- ▶ **Fjern innstillingsverktøy eller skrunøkler før du slår på elektroverktøyet.** Et verktøy eller en nøkkel som befinner seg i en roterende verktøydel, kan føre til personskader.
- ▶ **Unngå en unormal kroppsholdning. Sørg for å stå riktig og stødig.** Dermed kan du kontrollere elektroverktøyet bedre i uventede situasjoner.
- ▶ **Bruk egnede klær. Ikke bruk vide klær eller smykker. Hold hår, klær og hansker unna deler som beveger**

seg. Løstsittende tøy, smykker eller langt hår kan komme inn i deler som beveger seg.

- ▶ **Hvis det kan monteres støvavsugs- og oppsamlingsinnretninger, må du forvise deg om at disse er tilkoblet og brukes riktig.** Bruk av et støvavsug reduserer fare på grunn av støv.

Omhyggelig bruk og håndtering av elektroverktøy

- ▶ **Ikke overbelast elektroverktøyet. Bruk et elektroverktøy som er beregnet for arbeidsoppgaven.** Med et passende elektroverktøy arbeider du bedre og sikrere i det angitte effektområdet.
- ▶ **Ikke bruk elektroverktøyet hvis av/på-bryteren er defekt.** Et elektroverktøy som ikke lenger kan slås av eller på, er farlig og må repareres.
- ▶ **Trekk støpselet ut av stikkkontakten og/eller fjern batteripakken fra elektroverktøyet før du foretar innstillinger eller skifter tilbehørsdeler på elektroverktøyet eller legger det bort.** Disse tiltakene forhindrer en utilsiktet start av elektroverktøyet.
- ▶ **Elektroverktøy som ikke er i bruk, må oppbevares utilgjengelig for barn. Ikke la personer som ikke er fortrolige med elektroverktøyet eller ikke har lest disse anvisningene bruke verktøyet.** Elektroverktøy er farlige når de brukes av uerfarne personer.
- ▶ **Vær nøye med vedlikeholdet av elektroverktøyet. Kontroller om bevegelige verktøydeler fungerer feilfritt og ikke klemmes fast, og om deler er brukket eller har andre skader som virker inn på elektroverktøyets funksjon. Få reparert elektroverktøyet før det brukes igjen hvis det er skadet.** Dårlig vedlikeholdte elektroverktøy er årsaken til mange uhell.
- ▶ **Hold skjæreverktøyene skarpe og rene.** Godt stelte skjæreverktøy med skarpe skjær setter seg ikke så ofte fast og er lettere å føre.
- ▶ **Bruk elektroverktøy, tilbehør, verktøy osv. i henhold til disse anvisningene. Ta hensyn til arbeidsforholdene og arbeidet som skal utføres.** Bruk av elektroverktøy til andre formål enn de som er angitt, kan føre til farlige situasjoner.

Service

- ▶ **Elektroverktøyet må kun repareres av kvalifiserte fagpersoner og bare med originale reservedeler.** Slik opprettholdes verktøyets sikkerhet.

Sikkerhetsanvisninger for finsprøytesystemer

- ▶ **Hold arbeidsområdet rent, godt opplyst og uten malings- og løsemiddelbeholdere, kluter og annet brennbart materiale.** Mulig fare for selvantennning. Sørg for at operative brannslukkingsapparater er tilgjengelige til enhver tid.
- ▶ **Sørg for god ventilasjon i sprøyteområdet og for tilstrekkelig frisk luft i hele rommet.** Løsemidler som fordampner, fører til eksplosive omgivelser.

- ▶ **Du må ikke sprøyte og rengjøre med materialer med flammepunkt under 55 °C. Bruk produkter basert på vann, ikke-flyktige hydrokarboner, eller lignende materialer.** Lettflyktige løsemidler fører til eksplosive omgivelser.
- ▶ **Ikke sprøyt i områder med tennkilder som gnister fra statisk elektrisitet, åpne flammer, tennflammer, varme gjenstander, motorer, sigaretter og gnister ved inn- og utplugging av strømkabler eller betjening av brytere.** Slike tennkilder kan føre til antennelse av omgivelsene.
- ▶ **Ikke sprøyt på materialer du ikke vet om representerer en fare.** Ukjente materialer kan innebære en faretrussel.
- ▶ **Må ikke brukes til sprøyting av tapetløser eller kokende vann. Sprøyt bare varmt vann (maks. 55 °C) uten kjemiske tilsetninger.**
- ▶ **Bruk ekstra personlig verneutstyr som egnede vernehansker og ansikts- eller åndedrettsmaske ved sprøyting eller håndtering av kjemikalier.** Bruk av verneutstyr i samsvar med forholdene reduserer eksponeringen for farlige stoffer.



- ▶ **Vær oppmerksom på farer ved sprøytematerialet. Følg merkingen på beholderen eller produsentinformasjon for sprøytematerialet, inkludert krav om bruk av verneutstyr.** Anvisningene fra produsenten må følges for å redusere risikoen for brann og personskader på grunn av gift, kreftfremkallende stoffer osv.
- ▶ **Hold støpslet til nettkabelen og avtrekkeren på sprøytepipstolen fri for maling og andre væsker. Hold aldri i kabelen for å støtte opp pluggforbindelsene.** Manglende overholdelse kan føre til elektrisk støt.
- ▶ **Må plasseres utilgjengelig for barn.** På den måten unngår du at barn leker med finsprøytesystemet.

Produktbeskrivelse og ytelsestspesifikasjoner



Les sikkerhetsanvisningene og instruksene.

Hvis ikke sikkerhetsanvisningene og instruksene tas til følge, kan det oppstå elektrisk støt, brann og/eller alvorlige personskader.

Se illustrasjonene i begynnelsen av bruksanvisningen.

Forskriftsmessig bruk

PFS 1000

Elektroverktøyet er kun beregnet for sprøyting av løsemiddelholdig og vannfortynnbar maling, lasur, grunning, klarlakk, olje og vann.

Elektroverktøyet er ikke egnet for bearbeiding av lut, beis, syreholdig overflatebehandling, fasademaling, kornete eller granulatholdig materiale eller materiale som er behandlet slik at det ikke skal sprute og dryppe.

PFS 2000

Elektroverktøyet er utelukkende beregnet for sprøyting av dispersjons- og lateksmaling, løsemiddelholdig og vannfortynnbar emaljelakk, lasur, grunning, klarlakk, olje (**ALLPaint**) og vann.

Elektroverktøyet er ikke egnet for bearbeiding av lut, beisemiddel, syreholdig overflatebehandling og fasademaling.

Illustrerte komponenter

Nummereringen av de illustrerte komponentene gjelder for bildet av elektroverktøyet på illustrasjonssiden.

- (1) **Sprøytepipstol**
- (2) Lufthette
- (3) Overfalsmutter
- (4) Slangekobling (sprøytepipstol)
- (5) Innstillingshjul for mengde sprøytemateriale
- (6) Betjeningsbryter
- (7) Beholder for sprøytemateriale
- (8) Dysehette (grå: for bruksområde "Tre")
- (9) Dysehette (hvit: for bruksområde "Vegg") (**PFS 2000**)
- (10) O-ring
- (11) Tetningsskive
- (12) Stigerør
- (13) Dysenål
- (14) Beholdertetning
- (15) Luftehull
- (16) Malingskanal
- (17) **Luftslange**
- (18) Bajonettlås
- (19) **Basisenhet**
- (20) Av/på-bryter
- (21) Bærehåndtak
- (22) Bærestropp
- (23) Luftfilterdeksel
- (24) Slangekobling (basisenhet)
- (25) Malje til bærerem
- (26) Luftfilter

Tekniske data

Finsprøytingssystem		PFS 1000	PFS 2000
Artikkelnummer		3 603 B07 0..	3 603 B07 3..
Opptatt effekt	W	410	440
Transportytelse	ml/min	100	200
Beregnet tid for 2 m ² malingspåføring	min	2	1,3
Volumet til beholderen for sprøytemateriale	ml	800	800
Dysehette (8) (grå)		●	●
– Bruksområde "Tre": Sprøyting av løsemiddelholdig og vannfortynnbar emaljelakk, lasur, grunning, klarlakk og olje			
Dysehette (9) (hvit)		–	●
– Bruksområde "Vegg": Sprøyting av dispersjons- og lateksmaling			
Luftslangelengde	m	1,25	1,25
Vekt i samsvar med EPTA-Procedure 01:2014	kg	2,0	2,0
Kapslingsgrad		□ / II	□ / II

Angivelsene gjelder for merkespenning [U] på 230 V. Ved avvikende spenning og på utførelser for bestemte land kan disse angivelsene variere.

Støy-/vibrasjonsinformasjon

Støyemisjon målt i henhold til **EN 60745-1**.

Vanlig A-lydtrykknivå for elektroverktøyet er **79 dB(A)**. Usikkerhet K=3 dB. Støynivået kan overskride de angitte verdiene under arbeidet. **Bruk hørselvern!**

Vibrasjon totalt a_h (vektorsum av tre retninger) og usikkerhet K fastsatt i henhold til **EN 60745-1**:

$$a_h < 2,5 \text{ m/s}^2, K = 1,5 \text{ m/s}^2$$

Vibrasjonsverdien som er angitt i disse anvisningene er målt iht. en standardisert målemetode og kan brukes til sammenligning av elektroverktøy med hverandre. Det egner seg også til en foreløpig vurdering av vibrasjonsbelastningen.

Det angitte vibrasjonsnivået representerer de hovedsakelige anvendelsene til elektroverktøyet. Hvis elektroverktøyet brukes til andre oppgaver, med avvikende innsatsverktøy eller utilstrekkelig vedlikehold, kan imidlertid vibrasjonsnivået avvike. Dette kan føre til en betydelig økning av vibrasjonsbelastningen over hele arbeidstidsrommet.

Til en nøyaktig vurdering av vibrasjonsbelastningen skal det også tas hensyn til de tidene maskinen er slått av eller går, men ikke virkelig brukes. Dette kan tydelig redusere vibrasjonsbelastningen over hele arbeidstidsrommet.

Bestem ekstra sikkerhetstiltak til beskyttelse av brukeren mot vibrasjonenes virkning, som for eksempel: Vedlikehold av elektroverktøy og innsatsverktøy, holde hendene varme, organisere arbeidsforløpene.

Montering

- **Før alle arbeider på elektroverktøyet utføres må støpelet trekkes ut av stikkkontakten.**

- **Kontroller at sprøytepipstolen og basisenheten er montert fullstendig og med alle tetningselementer.** Bare da kan finsprøytingssystemets funksjon og sikkerhet garanteres.

Koble til luftslangen (se bilde A1–A2)

Tilkobling av basisenheten:

- Sett en av bajonettlåsene (18) til luftslangen godt fast i utsparingene til basisenhetens kobling (24) i samsvar med pilmerkene.
- Drei bajonettlåsen en kvart omdreining med urviseren.

Tilkobling på sprøytepipstolen:

- Sett den andre bajonettlåsen (18) til luftslangen godt fast i utsparingene til sprøytepipstolens kobling (4) i samsvar med pilmerkene.
- Drei bajonettlåsen en kvart omdreining med urviseren.

Merknad: Før du fyller på sprøytemateriale, fjerner du luftslangen (17) (drei bajonettlåsene (18) en kvart omdreining mot urviseren, og trekk bajonettlåsen (18) ut av koblingen (4)).

Feste bæreselen (se bilde B)

Før å komme til flater som skal bearbejdes og kunne arbeide fleksibelt kan du henge basisenheten over skuldrene med bæreselen (22).

- Fest en seleende i hver av ringene (25).

Bytte dysehette (PFS 2000) (se bilde C)

Merknad: Kontroller sprøytematerialet ved å røre rundt før du velger dysehette. Tyntflytende materiale (for eksempel tremaling) eller fortynnet materiale er lettere å sprøyte med den grå dysehette (8). Tyktflytende materiale (for eksempel trelakk eller veggmalning) er lettere å sprøyte med den hvite dysehette (9).

- For å bytte dysehette skrur du av overfalsmutteren (3).
- Trekk av lufthetten (2) og tetningsskiven (11).
- Skru av den monterte dysehetten.
Pass på at o-ringen (10) blir værende på dysehetten.
- Skru ønsket dysehette på gjengene i sprøytepipstolen.
- Sett lufthetten (2) med tetningsskiven (11) på dysehetten, og stram med overfalsmutteren (3).

Bruk

- **Før alle arbeider på elektroverktøyet utføres må støpselet trekkes ut av stikkkontakten.**

Arbeidsforberedelse

- **Sprøyting er ikke tillatt ved vann og vassdrag eller i områder i nærheten av vann.**

Pass på å kjøpe miljøvennlig maling, lakk og sprøytemidler.

Forberedelse av sprøyteflaten

Sprøyteflaten må være ren, tørr og fettfri.

- Ru opp glatte flater, og fjern slipestøvet deretter.

Ved bruk kan alle flater som ikke er tildekket tilsmusses av sprøyteåken. Forbered derfor omgivelsene rundt sprøyteflaten grundig:

- Tildekk eller masker gulv, innredningsgjenstander, dører, vinduer og dør- og vindusrammer.

Forberede sprøytematerialet

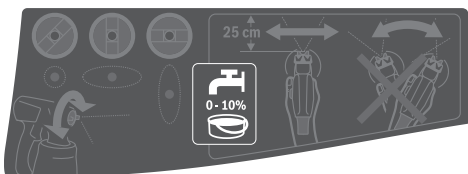

- Rør godt gjennom sprøytematerialet.
- Fortynn eventuelt sprøytematerialet.

Sprøytemateriale	Anbefalt fortynning
Olje, lasur, impregnering, rustbeskyttelsesgrunning	0 %
Løsemiddel- eller vannfortynnbar emaljelakk, grunning, radiatorlakk, tykksjiktulasur	10 %
Dispersjonsmaling, lateksmaling	Minst 10 %

- **Ved fortynning må du passe på at sprøytematerialet og tynneren passer sammen.** Ved bruk av feil fortynningsmiddel kan det oppstå klumper som tetter sprøytepipstolen.

- **Ved fortynning av sprøytematerialet er det viktig å passe på at blandingens flammepunkt ligger over 55 °C igjen etter fortynningen.** Fortynning med for eksempel løsemiddelholdig lakk senker flammepunktet.

Fylle på sprøytemateriale (se bilde D1–D2)

Merknad: Før du fyller på sprøytemateriale, fjerner du luftslangen (17) (drei bajonettlåsen (18) en kvart omdreining mot urviseren, og trekk bajonettlåsen (18) ut av koblingen (4)).

- Skru beholderen (7) fra sprøytepipstolen.
- Hell sprøytematerialet i beholderen (7), **maksimalt opp til 800-merket.**
- Drei stigerøret (12) slik at sprøytematerialet kan sprøytes ut så å si uten rester:

til sprøyting på liggende objekter	forover i retning dyse-/lufthetten
------------------------------------	---

til sprøyting over hodet	bakover i retning håndtaket
--------------------------	------------------------------------

- Utfør en prøvesprøyting på en testflate.

Hvis du oppnår optimalt sprøyteresultat, kan du begynne å sprøyte.

Eller

Hvis sprøyteresultatet ikke er tilfredsstillende eller det ikke kommer ut noe maling: (se „Utbedring av feil“, Side 85)

Igangsetting

- **Vær oppmerksom på nettspenningen!** Spenningen til strømkilden må stemme overens med angivelsene på elektroverktøyet typeskilt.
- **Pass på at basisenheten ikke kan suge opp støv eller annen smuss under drift.**
- **Pass på at du aldri sprøyter på basisenheten.**
- **Avbryt sprøytingen hvis det kommer du væske andre steder enn fra dysen under sprøytingen, og reparer sprøytepipstolen.** Det er fare for elektrisk støt.
- **Sprøyt ikke på deg selv, andre personer eller dyr.**

Slå på (se bilde E)

- **PFS 2000:** Kontroller at riktig dysehette er satt på. (se „Bytte dysehette (PFS 2000) (se bilde C)“, Side 82)
 - Sett støpselet inn i stikkkontakten.
 - Ta sprøytepipstolen i hånden og rett den mot sprøyteflaten.
 - Skyv av/på-bryteren (20) forover.
 - Trykk på betjeningsbryteren (6) på sprøytepipstolen.
- Merknad:** Når basisenheten er slått på, strømmer det alltid ut luft fra lufthetten (2).

Utkobling

- Slipp betjeningsbryteren (6), og skyv av/på-bryteren (20) bakover.
- Trekk støpselet ut av stikkkontakten.

Arbeidshenvisninger

Sprøyte (se bilde F)

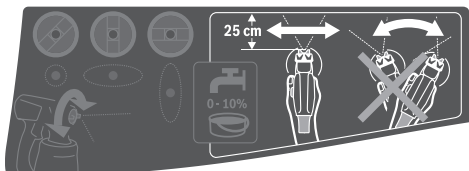

Merknad: Vær oppmerksom på vindretningen når du bruker elektroverktøyet utendørs.

- Utfør først en prøvesprøyting, og still inn sprøytebildet og mengden sprøytemateriale i samsvar med sprøytematerialet. Innstillinger, se avsnittene nedenfor.
- Det er viktig å holde sprøytepipstolen i jevn avstand på 20–25 cm loddrett mot sprøyteobjektet.
- Begynn sprøytingen utenfor sprøyteflaten.
- Beveg sprøytepipstolen jevnt horisontalt eller vertikalt, avhengig av innstilt sprøytemønster. En ensartet overflatekvalitet oppnås ved overlapp på 4–5 cm på sprøytebanene.
- Ved sprøytemaling av liggende objekter eller over hodehøyde holder du sprøytepipstolen litt skrått og beveger deg bakover, bort fra den sprøytede flaten.

Snubelfare! Vær oppmerksom på eventuelle hindringer i rommet.

- Unngå avbrudd innenfor sprøyteflaten.

En jevn føring av sprøytepipstolen gir en enhetlig overflatekvalitet.

En ujevn avstand og sprøytevinkel fører til en sterk fargetåkedannelse og dermed til en ujevn overflate.

- Avslutt sprøytingen utenfor sprøyteflaten.

Sprøyt aldri beholderen for sprøytemateriale helt tom. Hvis det ikke er sprøytemateriale rundt stigerøret lenger, blir sprøytestrålen avbrutt, og resultatet blir ujevnt.

- Hvis det samler seg sprøytemateriale på lufthetten (2) eller dyseheten, rengjør du komponentene med det benyttede fortynningsmiddelet.

Innstilling av sprøytebildet

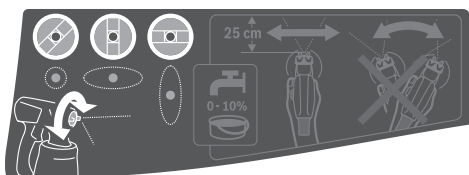

- ▶ **Trykk aldri på betjeningsbryteren (6) mens du justerer lufthetten (2).**

- Drei lufthetten (2) til ønsket stilling.

Lufthette	Sprøytestråle	Bruksområde
		Vannrett flat stråle til vertikal arbeidsretning
		Loddrett flat stråle til horisontal arbeidsretning
		Rund stråle for hjørner, kanter og vanskelig tilgjengelige steder

Stille inn mengde sprøytemateriale (se bilde G)

(PAINT)Volume)

- Drei på innstillingshjulet (5) for å stille inn ønsket mengde sprøytemateriale:
 - : minimumsmengde sprøytemateriale,
 - + : maksimumsmengde sprøytemateriale.

Mengde sprøytemateriale	Innstilling
For mye sprøytemateriale på sprøyteflaten: 	Mengden sprøytemateriale må reduseres. – Drei innstillingshjulet (5) i retning –.
For lite sprøytemateriale på sprøyteflaten: 	Mengden sprøytemateriale må økes. – Drei innstillingshjulet (5) i retning +.

Fukting av tapet

For å gjøre det lettere å fjerne gammel tapet kan du spraye tapeten med varmt vann (maks. 55 °C). Da bruker du den grå dyseheten (8).

Pauser og transport (se bilde H–I)

Basisenheten er utstyrt med et bærehåndtak (21) og en bærestropp (22), slik at finsprøytingssystemet er enkelt å transportere.

Under arbeidet kan du henge basisenheten (19) over skulderen ved hjelp av bærestroppen (22).

Under pauser kan sprøytepipstolen (1) settes på en plan arbeidsflate. Det kan ikke renne ut noe sprøytemateriale.

- ▶ **Sett alltid sprøytepipstolen loddrett på et jevnt underlag når den er fylt.** Det kan renne ut sprøytemateriale fra sprøytepipstolen hvis du legger den ned.

Service og vedlikehold

Vedlikehold og rengjøring

- **Før alle arbeider på elektroverktøyet utføres må støpeleiet trekkes ut av stikkkontakten.**
- **Hold selve elektroverktøyet og ventilasjonsslissene alltid rene, for å kunne arbeide bra og sikkert.**

Hvis det er nødvendig å skifte ut tilkoblingsledningen, må dette gjøres av **Bosch** eller godkjente **Bosch**-serviceverksteder, slik at det ikke oppstår fare for sikkerheten.

- **Rengjør alltid alle delene i finsprøytingssystemet grundig etter bruk. Vær spesielt nøye med de malingsførende komponentene.** Riktig rengjøring er en forutsetning for at sprøytepipstolen skal fungerer problemfritt og sikkert. Eventuelle garantikrav avvises ved manglende eller feil rengjøring.

Rengjøre luftfilteret (se bilde J)

Luftfilteret (26) må rengjøres nå og da. Hvis luftfilteret er svært skittent, må det skiftes ut.

- Åpne luftfilterdekslet (23).
- Ta ut luftfilteret (26).

Litt skittent:

Slå på luftfilteret (26) for å rengjøre det.

Eller

Svært skittent:

Rengjør luftfilteret (26) under rennende vann, og la det deretter tørke godt for å unngå muggdannelse.

Eller

Skift ut luftfilteret (26).

- Sett inn luftfilteret igjen.
- Lukk luftfilterdekslet (23) igjen.

Rengjøre finsprøytingssystemet (se bilde K)

Rengjør alltid sprøytepipstolen og beholderen for sprøytemateriale med forynningsmiddelet (løsemiddel eller vann) som passer for det brukte sprøytematerialet.

Du må aldri rengjøre dyse- og lufthullene på sprøytepipstolen med spisse gjenstander.

- Slå av basisenheten (19).
- Fjern luftslangen (17) fra både basisenheten (19) og sprøytepipstolen (1) (drei bajonettlåsen (18) en kvart omdreining mot urviseren, og trekk bajonettlåsen (18) ut av koblingen (4)/(24)).
- Rengjør eventuelt basisenheten med en klut fuktet med forynningsmiddel, og fjern basisenheten (19) og luftslangen (17) fra de umiddelbare omgivelsene der det rengjøres.
- Trykk på betjeningsbryteren (6) til sprøytepipstolen, slik at sprøytematerialet kan renne tilbake til beholderen.

- Skru av beholderen (7), og tøm resten av sprøytematerialet tilbake i det originale sprøytematerialet.
- Fyll halve beholderen (7) med forynningsmiddel (løsemiddel eller vann), og fest den på sprøytepipstolen (1) igjen.
- Rist sprøytepipstolen flere ganger.
- Skru av beholderen (7), og tøm beholderen helt i et tomt malingspenn.
- Ta av overfalsmutteren (3), lufthetten (2), tetningsskiven (11), den benyttede dyseheten (9)/(8) med o-ringen (10) og stigerøret (12) med beholderetningen (14). Pass på at o-ringen (10) blir værende på dyseheten.
- Rengjør alle malingsførende deler med en vanlig oppvaskbørste i et spenn med forynningsmiddel. Rengjør også malingskanalen (16) til sprøytepipstolen (1).
- Kontroller at stigerøret (12) og beholderetningen (14) er uskadet og er rengjort for sprøytemateriale. Rengjør om nødvendig beholderetningen (14) en gang til med forynningsmiddel.
- Rengjør luftehullet (15) med en egnet gjenstand.
- Rengjør beholderen og sprøytepipstolen utvendig med en klut som er fuktet med et forynningsmiddel.
- La alle delene tørke omhyggelig før du setter dem sammen igjen.
- Monter finsprøytingssystemet igjen, i omvendt rekkefølge. Skyv beholderetningen (14) oppover i sporet til stigerøret (12) igjen. Kontroller at beholderetningen sitter nøyaktig i hele sporet til stigerøret, slik at sprøytepipstolen tettes ordentlig. Husk å skyve stigerøret (12) til det stopper på malingskanalen (16) igjen.

Materialdeponering

Fortynningsmiddel og rester av sprøytemateriale må kasseres miljøvennlig. Følg produsentens anvisninger for kassering og de lokale forskriftene for håndtering av spesialavfall.

Miljøfarlige kjemikalier må ikke havne i jord, grunnvann eller vassdrag. Du må aldri kaste miljøfarlige kjemikalier i avløp!

Lagring

- Før du setter bort finsprøytingssystemet, rengjør du det grundig og lar alle delene tørke helt før de settes sammen igjen.

Når finsprøytingssystemet ikke er i bruk, fungerer gummibåndet sammen med stiften på basisenheten (19) som praktisk oppbevaring for luftslangen (17) (se bilde).

Utbedring av feil

Problem	Årsak	Løsning
Sprøytematerialet dekker ikke riktig	For lite sprøytemateriale	Drei innstillingshjulet (5) i retning +
	For stor avstand til sprøyteflaten	Reduser sprøyteavstanden

Problem	Årsak	Løsning
	For lite sprøytemateriale på sprøyteflaten, det er sprøytet for sjeldent over sprøyteflaten	Sprøyt oftere over sprøyteflaten
	For tykt sprøytemateriale	Fortynn sprøytematerialet igjen, og utfør en prøvesprøyting
Sprøytematerialet renner etter påføring	For mye sprøytemateriale påført	Drei innstillingshjulet (5) i retning –
	For liten avstand til sprøyteflaten	Øk sprøyteavstanden
	For tynt sprøytemateriale	Fyll på originalt sprøytemateriale
	Det er sprøytet for ofte over samme sted	Fjern malingen, og sprøyt ikke så mange ganger over ett sted
For grov forstøvning	For mye sprøytemateriale	Drei innstillingshjulet (5) i retning –
	PFS 2000 : Hvis dysehette (9) satt på (for stor dysediameter)	Sett på grå dysehette (8)
	Skitten dysenål (13)	Rengjør dysenålen
	For tykt sprøytemateriale	Fortynn sprøytematerialet igjen, og utfør en prøvesprøyting
For tett sprøytetåke	Svært skittent luftfilter (26)	Skift ut luftfilteret
	For mye sprøytemateriale påført	Drei innstillingshjulet (5) i retning –
Sprøytestrålen pulserer	For stor avstand til sprøyteflaten	Reduser sprøyteavstanden
	For lite sprøytemateriale i beholderen	Fyll på sprøytemateriale
	Luftehullet (15) på stigerøret (12) er tilstoppet	Rengjør stigerøret og luftehullet
	Stigerøret (12) er løst	Skyv stigerøret til det stopper på malingskanalen (16)
	Dyseheten (9)/(8) sitter løst	Stram dyseheten
	Svært skittent luftfilter (26)	Skift ut luftfilteret
Det drypper sprøytemateriale på dyseheten	For tykt sprøytemateriale	Fortynn sprøytematerialet igjen, og utfør en prøvesprøyting
	Sprøytemateriale har samlet seg på dyseheten (9)/(8) , dysenålen (13) og lufthetten (2)	Rengjør dyseheten, dysenålen og lufthetten
Det kommer ikke noe sprøytemateriale ut av dyseheten	Dyseheten (9)/(8) sitter løst	Stram dyseheten
	Stigerøret (12) er løst	Skyv stigerøret til det stopper på malingskanalen (16)
	Dysenålen (13) er tilstoppet	Rengjør dysenålen
	Stigerøret (12) er tilstoppet	Rengjør stigerøret
	Luftehullet (15) på stigerøret (12) er tilstoppet	Rengjør stigerøret og luftehullet
	Beholdertetningen (14) mangler eller er skadet	Skyv (den nye) beholdertetningen inn i sporet, over stigerøret
	For tykt sprøytemateriale	Fortynn sprøytematerialet igjen, og utfør en prøvesprøyting
	Skittent sprøytemateriale (malingsklumper)	Tøm sprøytepipstolen helt og rengjør den; hell på sprøytemateriale via påfyllingssikten ved påfylling

Kundeservice og kundeveiledning

Kundeservice hjelper deg ved spørsmål om reparasjon og vedlikehold av produktet ditt og reservedelene. Du finner også sprengskisser og informasjon om reservedeler på www.bosch-pt.com

Boschs kundeveilederteam hjelper deg gjerne hvis du har spørsmål om våre produkter og tilbehør.

Ved alle forespørsler og reservedelsbestillinger må du oppgi det 10-sifrede produktnummeret som er angitt på produktets typeskilt.

Norsk

Robert Bosch AS
Postboks 350
1402 Ski

Tel.: 64 87 89 50
Faks: 64 87 89 55

Deponering

Sprøytepestol, elektroenhet, tilbehør og emballasje må leveres til miljøvennlig gjenvinning.



Elektroverktøy må ikke kastes i vanlig søppel!

Bare for land i EU:

Jf. det europeiske direktivet 2012/19/EU vedr. gamle elektriske og elektroniske apparater og tilpassingen til nasjonale lover må gammelt elektroverktøy som ikke lenger kan brukes, samles inn og leveres inn til en miljøvennlig resirkulering.

Suomi

Turvallisuusohjeet

Sähkötyökalujen yleiset turvallisuusohjeet

VAROITUS Lue kaikki turvallisuus- ja käyttöohjeet. Turvallisuus- ja käyttöohjeiden noudattamisen laiminlyönti saattaa johtaa sähköiskun, tulipaloon ja/tai vakavaan loukkaantumiseen.

Säilytä kaikki turvallisuus- ja käyttöohjeet tulevaa käyttöä varten.

Turvallisuusohjeissa käytetty nimitys "sähkötyökalu" tarkoittaa verkkokäyttöistä sähkötyökalua tai akkukäyttöistä sähkötyökalua.

Työpaikan turvallisuus

- ▶ **Pidä työskentelyalue siistinä ja hyvin valaistuna.** Työpaikan epäjärjestys tai valaisemattomat työalueet voivat johtaa tapaturmiin.
- ▶ **Älä työskentele sähkötyökalulla räjähdysalttiissa ympäristössä, jossa on palavaa nestettä, kaasua tai pölyä.** Sähkötyökalu muodostaa kipinöitä, jotka saattavat sytyttää pölyn tai höyryn.
- ▶ **Pidä lapset ja sivulliset loitolla sähkötyökalua käytäessäsi.** Voit menettää työkalun hallinnan, jos suuntaat huomiosi muualle.

Sähköturvallisuus

- ▶ **Sähkötyökalun pistotulpan tulee sopia pistorasiaan. Pistotulppaa ei saa muuttaa millään tavalla. Älä käytä minkäänlaisia pistorasia-adaptoreita maadoitettujen sähkötyökalujen kanssa.** Alkuperäisessä kunnossa olevat pistotulpat ja sopivat pistorasiat vähentävät sähköiskun vaaraa.
- ▶ **Vältä maadoitettujen pintojen, kuten putkien, patteiden, liesien tai jääkaappien koskettamista.** Sähköiskun vaara kasvaa, jos kehosi on maadoitettu.

- ▶ **Älä altista sähkötyökalua sateelle tai kosteudelle.** Veden pääsy sähkötyökalun sisään kasvattaa sähköiskun riskiä.
- ▶ **Älä käytä verkkojohtoa väärin. Älä käytä johtoa sähkötyökalun kantamiseen tai ripustamiseen äläkä irrota pistotulppaan pistorasiasta johdosta vetämällä. Pidä johto loitolla kuumuudesta, öljystä, terävistä reunoista ja liikkuvista osista.** Vahingottuneet tai sotkeutuneet johdot kasvattavat sähköiskun vaaraa.
- ▶ **Kun työskentelet sähkötyökalun kanssa ulkona, käytä ainoastaan ulkokäyttöön soveltuvaa jatkojohtoa.** Ulkokäyttöön soveltuvan jatkojohdon käyttö pienentää sähköiskun vaaraa.
- ▶ **Jos sähkötyökalun kanssa on pakko työskennellä kosteassa ympäristössä, tällöin on käytettävä vikavirtasuojakytintä.** Vikavirtasuojakytimen käyttö vähentää sähköiskun vaaraa.

Henkilöturvallisuus

- ▶ **Ole valpas, tarkkaavainen ja noudata tervettä järkeä sähkötyökalua käyttäessäsi. Älä käytä sähkötyökalua, jos olet väsynyt tai huumeiden, alkoholin tai lääkkeiden vaikutuksen alaisena.** Hetken tarkkaamattomuus sähkötyökalua käytettäessä saattaa johtaa vakavaan loukkaantumiseen.
- ▶ **Käytä henkilönsuojavarusteita. Käytä aina suojalaseja.** Henkilönsuojavarustuksen (esim. pölynaamari, luisutamattomat turvajalkineet, suojakypärä tai kuulonsuojaimet kulloisenkin tehtävän mukaan) käyttö vähentää loukkaantumisriskiä.
- ▶ **Estä tahaton käynnistyminen. Varmista, että käynnistyskytkin on kytketty pois päältä ennen kuin yhdistät työkalun sähköverkkoon ja/tai akkuun, otat työkalun käteen tai kannat sitä.** Jos kannat sähkötyökalua sormi käynnistyskytkimellä tai kytket sähkötyökalun pistotulpan pistorasiaan käynnistyskytkimen ollessa käyntiasennossa, altistat itsesi onnettomuuksille.
- ▶ **Poista mahdollinen säätötyökalu tai kiinnitysavain ennen kuin käynnistät sähkötyökalun.** Kiinnitysavain tai säätötyökalu, joka on unohdettu paikalleen sähkötyökalun pyöriivään osaan, saattaa aiheuttaa tapaturman.
- ▶ **Vältä kurkottelua. Varmista aina tukeva seisoma-asento ja tasapaino.** Tämä parantaa sähkötyökalun hallittavuutta odottamattomissa tilanteissa.
- ▶ **Käytä tarkoitukseen soveltuvia vaatteita. Älä käytä löysiä työvaatteita tai koruja. Pidä hiukset, vaatteet ja käsineet loitolla liikkuvista osista.** Väljät vaatteet, korut ja pitkät hiukset voivat takertua liikkuviin osiin.
- ▶ **Jos laitteissa on pölynpoistoliitäntä, varmista, että se on kytketty oikein ja toimii kunnolla.** Pölynpoistojärjestelmän käyttö vähentää pölyn aiheuttamia vaaroja.

Sähkötyökalun käyttö ja huolto

- ▶ **Älä yliuormita sähkötyökalua. Käytä kyseiseen työhön tarkoitettua sähkötyökalua.** Sopivan tehoisella sähkötyökalulla teet työt paremmin ja turvallisemmin.

- ▶ **Älä käytä sähkötyökälyä, jota ei voi käynnistää ja pysäyttää käynnistyskytkimestä.** Sähkötyökäly, jota ei voi enää hallita käynnistyskytkimellä, on vaarallinen ja täytyy korjauttaa.
- ▶ **Irrota pistotulppa pistorasiasta ja/tai akku sähkötyökälystä, ennen kuin suoritat säätöjä, vaihdat tarvikkeita tai viet sähkötyökälyn säilytyspaikkaansa.** Nämä varotoimenpiteet estävät sähkötyökälyn tahattoman käynnistymisen.
- ▶ **Säilytä sähkötyökäly poissa lasten ulottuvilta, kun niitä ei käytetä. Älä anna sellaisten henkilöiden käyttää sähkötyökälyä, joilla ei ole tarvittavaa käyttökokeumusta tai jotka eivät ole lukeneet tätä käyttöohjetta.** Sähkötyökälyt ovat vaarallisia, jos niitä käyttävät kokemattomat henkilöt.
- ▶ **Pidä sähkötyökäly hyvässä kunnossa. Tarkista liikkuvat osat virheellisen kohdistuksen tai jumittumisen varalta. Varmista, ettei sähkötyökälyssä ole murtuneita osia tai muita toimintaa haittaavia vikoja. Jos havaitset vikoja, korjauta sähkötyökäly ennen käyttöä.** Monet tapaturmat johtuvat huonosti huolletuista sähkötyökälyistä.
- ▶ **Pidä leikkausterät terävinä ja puhtaina.** Asianmukaisesti huolletut leikkaustyökälyt, joiden leikkausreunat ovat teräviä, eivät jumitu herkästi ja niitä on helpompi hallita.
- ▶ **Käytä sähkötyökälyä, tarvikkeita, ruuvauskärkiä jne. näiden ohjeiden, käyttöolosuhteiden ja työtehtävän mukaisesti.** Sähkötyökälyn määrätystenvastainen käyttö saattaa aiheuttaa vaaratilanteita.

Huolto

- ▶ **Sähkötyökälyn saa korjata vain valtuutettu huoltoasentaja. Korjaustöihin saa käyttää vain alkuperäisiä varaosia.** Tämä varmistaa sen, että sähkötyökäly pysyy turvallisena.

Hienoruiskutusjärjestelmän turvallisuusohjeet

- ▶ **Pidä työpiste siistinä ja hyvin valaistuna ja vie maalitai liuotinpurkit, liinat tai muut palonarat materiaalit pois.** Itsesyttymisvaara. Pidä jatkuvasti toimintakykyinen sammutin/sammutuskalusto saatavilla.
- ▶ **Varmista ruiskutusalueen hyvä ilmanvaihto ja koko huoneen kunnollinen tuuletus.** Haihtuvat palonarat liuottimet muodostavat räjähdysalttiin ympäristön.
- ▶ **Älä tee ruiskutus- ja puhdistustöitä aineilla, joiden leimahduspiste on alle 55 °C.** Käytä vesipohjaisia malleja, heikosti haihtuvia hiilivetyjä tai muita vastaavia aineita. Helposti haihtuvat, höyrystyvät liuotinaineet muodostavat räjähdysvaarallisen ympäristön.
- ▶ **Älä ruiskuta sytytyslähteiden alueella (esimerkiksi staattisen sähkön aiheuttamat kipinät, avotuli, sytytysliekit, kuumat pinnat, moottorit, savukkeet sekä pistokkeiden kytkennän tai irrotuksen tai käyttökytkimien painamisen yhteydessä syntyvät kipinät).** Tällaiset kipinälähteet voivat sytyttää ympäröivän ilman.

- ▶ **Älä ruiskuta aineita, jos et tunne niiden vaarallisuutta.** Tuntemattomat aineet voivat johtaa vaarallisiin olosuhteisiin.
- ▶ **Älä ruiskuta tapetinirrotusaineita tai kiehuvaa vettä.** Ruiskuta vain lämmintä vettä (maks. 55 °C), jossa ei ole kemiallisia lisäaineita.
- ▶ **Käytä lisäksi henkilönsuojavarusteita (esimerkiksi asiaankuuluvat käsineet ja kasvo- tai hengityssuojain ruiskutuksen tai kemikaalien käsittelyn yhteydessä.** Käyttämällä asianmukaista suojavarustusta vähennät altistumisvaaraa vaarallisille aineille.



- ▶ **Huomioi ruiskutettavan aineen mahdollinen vaarallisuus. Huomioi ruiskutettavan aineen astiassa olevat merkinnät ja valmistajan antamat tiedot. Käytä vaadittavia henkilönsuojavarusteita.** Valmistajan antamia ohjeita on noudatettava tarkasti tulipalon, myrkyjen, kar-sinogeenien yms. aiheuttamien vaarojen välttämiseksi.
- ▶ **Pidä verkkojohdon pistotulppa ja ruiskupistoolin käyttökytkin puhtaana maalista ja muista nesteistä. Älä missään tapauksessa vedä johdosta, kun irrotat pistokkeen.** Tämän ohjeen laiminlyönti voi johtaa sähköiskuun.
- ▶ **Pidä lapsia silmällä.** Näin saat varmistettua, etteivät lapset leiki hieronruiskutusjärjestelmän kanssa.

Tuotteen ja ominaisuuksien kuvaus



Lue kaikki turvallisuus- ja käyttöohjeet. Turvallisuus- ja käyttöohjeiden noudattamatta jättäminen voi johtaa sähköiskuun, tulipaloon ja/tai vakavaan loukkaantumiseen.

Huomioi käyttöohjeiden etuosan kuvat.

Määräyksenmukainen käyttö

PFS 1000

Sähkötyökäly on tarkoitettu vain liuotinpitoisten ja vesiohenteisten lakkamaalien, lasyriiden, pohjustusaineiden, lakkojen, öljyjen ja veden ruiskuttamiseen.

Sähkötyökäly ei sovellu lipeän, petsien, happopitoisten pinnoitusaineiden, julkisivumaalien, rakeita ja karkeita hiukkasia sisältävien aineiden eikä roiskumista ja pisarointia estäviä lisäaineita sisältävien pinnoitteiden levittämiseen.

PFS 2000

Sähkötyökäly on tarkoitettu vain dispersio- ja lateksimaalien, liuotinpitoisten ja vesiohenteisten lakkamaalien, kuultovärien, pohjustusaineiden, lakkojen, öljyjen (ALLPaint) ja veden ruiskutukseen.

Sähkötyökäly ei sovellu emästen, petsien, happopitoisten pinnoitteiden eikä julkisivumaalien ruiskutukseen.

Kuvatut osat

Kuvattujen osien numerointi viittaa kuvasivulla olevaan sähkötyökalun kuvaan.

- | | |
|---|--|
| <p>(1) Suihkupistooli</p> <p>(2) Ilmakupu</p> <p>(3) Lukitusmutteri</p> <p>(4) Letkuliitin (suihkupistooli)</p> <p>(5) Ruiskutettavan aineen määrän säätöpyörä</p> <p>(6) Käyttökytkin</p> <p>(7) Ruiskutettavan aineen säiliö</p> <p>(8) Suutinpää (harmaa: käyttökohteelle "puu")</p> <p>(9) Suutinpää (valkoinen: käyttökohteelle "seinä")
(PFS 2000)</p> <p>(10) O-rengas</p> <p>(11) Tiivistelevy</p> | <p>(12) Nousuputki</p> <p>(13) Suutinneula</p> <p>(14) Säiliön tiiviste</p> <p>(15) Ilmanpoistoreikä</p> <p>(16) Maalikanava</p> <p>(17) Ilmaletku</p> <p>(18) Bajonettikiinnitys</p> <p>(19) Perusyksikkö</p> <p>(20) Käynnistyskytkin</p> <p>(21) Kantokahva</p> <p>(22) Kantohihna</p> <p>(23) Ilmansuodattimen kansi</p> <p>(24) Letkuliitin (perusyksikkö)</p> <p>(25) Hahlo kantohihnaa varten</p> <p>(26) Ilmansuodatin</p> |
|---|--|

Tekniset tiedot

Hienoruiskutusjärjestelmä		PFS 1000	PFS 2000
Tuotenumero		3 603 B07 0..	3 603 B07 3..
Nimellinen ottoteho	W	410	440
Tuottoteho	ml/min	100	200
2 m ² kokoisen pinnan maalausnopeus	min	2	1,3
Ruiskutettavan aineen säiliön tilavuus	ml	800	800
Suutinpää (8) (harmaa)		●	●
– Käyttökohteelle "puu": liuotinpitoisten ja vesiohenteisten lakkamaalien, lasyyriiden, pohjustusaineiden, lakkojen ja öljyjen ruiskutukseen			
Suutinpää (9) (valkoinen)		–	●
– Käyttökohteelle "seinä": dispersio- ja lateksimaalien ruiskutukseen			
Ilmaletkun pituus	m	1,25	1,25
Paino EPTA-Procedure 01:2014 -ohjeiden mukaan	kg	2,0	2,0
Suojausluokka		□/II	□/II

Tiedot koskevat 230 V:n nimellisjännitettä [U]. Tästä poikkeavien jännitteiden ja maakohtaisten mallien yhteydessä nämä tiedot voivat vaihdella.

Melu-/tärinä tiedot

Melupäästöarvot on määritetty standardin **EN 60745-1** mukaan.

Sähkötyökalun tyypillinen A-painotettu äänenpainetaso on **79 dB(A)**. Epävarmuus K=3 dB. Melutaso saattaa töiden aikana ylittää ilmoitetut arvot. **Käytä kuulosuojaimia!**

Tärinän kokonaisarvot $a_{h,v}$ (kolmen suunnan vektorisumma) ja epävarmuus K on määritetty standardin **EN 60745-1** mukaan:

$$a_{h,v} < 2,5 \text{ m/s}^2, K = 1,5 \text{ m/s}^2$$

Näissä ohjeissa ilmoitettu tärinä taso on mitattu standardoidun mittausmenetelmän mukaisesti ja sitä voi käyttää sähkötyökalujen keskinäiseen vertailuun. Se soveltuu myös tärinäkuormituksen väliaikaiseen arviointiin.

Ilmoitettu tärinä taso vastaa sähkötyökalun pääasiallisia käyttötapoja. Mikäli sähkötyökalua käytetään muunlaisissa töissä, erilaisilla käyttötarvikkeilla tai riittämättömästi huollettuna, tärinä taso saattaa poiketa ilmoitetusta arvosta. Tämä saattaa lisätä huomattavasti koko työskentelyjakson tärinäkuormitusta.

Tärinäkuormituksen tarkaksi arvioimiseksi tulee huomioida myös ne ajat, jolloin laite on sammutettuna tai tyhjäkännillä. Tämä voi pienentää huomattavasti koko työskentelyjakson tärinäkuormitusta.

Määrittele tarvittavat lisävaroittoimenpiteet käyttäjän suojelemiseksi tärinän aiheuttamilta haitoilta (esimerkiksi sähkötyökalujen ja käyttötarvikkeiden huolto, käsien pitäminen lämpiminä ja työprosessien organisointi).

Asennus

- **Irrota pistotulppa pistorasiasta ennen kaikkia sähkötyökaluun kohdistuvia töitä.**
- **Varmista, että suihkupistooli ja perusyksikkö on asennettu kunnolla kaikkien tiivisteosien kanssa.** Tällä tavalla saat taattua hienoruiskutusjärjestelmän moitteettoman toiminnan ja turvallisuuden.

Ilmaletkun kytkeminen (katso kuvat A1–A2)

Perusyksikön liitäntä:

- kytke ilmaletkun ensimmäinen bajonettikiinnitys (18) nuolimerkintöjä vastaavasti perusyksikön liitoksen (24) aukkoihin.
- Käännä bajonettikiinnitystä neljänneskierroksen verran myötäpäivään.

Suihkupistoolin liitäntä:

- Kytke ilmaletkun toinen bajonettikiinnitys (18) nuolimerkintöjä vastaavasti suihkupistoolin liitoksen (4) aukkoihin.
- Käännä bajonettikiinnitystä neljänneskierroksen verran myötäpäivään.

Huomautus: poista ilmaletku (17) ennen ruiskutettavan aineen lisäämistä (käännä bajonettikiinnitystä (18) neljänneskierroksen verran vastapäivään ja vedä bajonettikiinnitys (18) irti liitoksesta (4)).

Kantohihnan kiinnittäminen (katso kuva B)

Voit kiinnittää perusyksikköön kantohihnan (22), jonka avulla voit kantaa laitteen kätevästi kaikkiin käyttökohteisiin.

- Kiinnitä hihnan päät hahloihin (25).

Suutinpään vaihtaminen (PFS 2000) (katso kuva C)

Huomautus: tarkasta nesteiden sakeus ennen suutinpään valitsemista sekoittamalla ruiskutettavaa ainetta. Ohutjuoksuinen aine (esim. kuullote) tai ohennettu maali kannattaa ruiskuttaa harmaalla suutinpäällä (8). Paksujuoksuinen aine (esim. puumaali tai seinämaali) kannattaa ruiskuttaa valkoisella suutinpäällä (9).

- Kun haluat vaihtaa suutinpään, ruuvaa lukitusmutteri (3) irti.
- Vedä ilmakupu (2) ja tiivistelevy (11) irti.
- Kierrä asennettu suutinpää irti.
Varmista tässä yhteydessä, että O-rengas (10) pysyy suutinpäällä.
- Kierrä haluamasi suutinpää suihkupistoolin kierteeseen.
- Työnnä ilmakupu (2) tiivistelevyn (11) kanssa suutinpään päälle ja kiristä ne lukitusmutterilla (3).

Käyttö

- **Irrota pistotulppa pistorasiasta ennen kaikkia sähkötyökaluun kohdistuvia töitä.**

Työn valmistelu

- **Ruiskutustyöt ovat kiellettyjä vesistöjen viereissä tai välittömässä läheisyydessä olevilla pinnoilla.**

Kun ostat maaleja, lakkoja tai ruiskutettavia aineita, huomioi niiden ympäristöystävällisyys.

Ruiskutettavan pinnan valmistelu

Ruiskutettavien pintojen tulee olla puhtaita, kuivia ja rasvattomia.

- Karhenna sileät pinnat ja poista tämän jälkeen hiomapöly. Ruiskutussumu saattaa liata viereiset pinnat, jos niitä ei suojata peitteellä. Valmistele siksi maalattavan pinnan ympäristö perusteellisesti:
- Suojaa lattiat, kalusteet, ovet, ikkunat, oven- ja ikkunankehukset, jne. peitteellä tai teipillä.

Ruiskutettavan aineen valmistelu

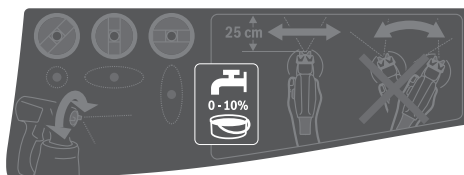

- Sekoita ruiskutettava aine huolellisesti.
- Tarvittaessa ohenna ruiskutettavaa ainetta.

Ruiskutettava aine	Suosittelava ohennussuhde
Öljyt, lasyyrit, kyllästysaineet, ruostesuojajohjusteet	0 %
Liutoin- tai vesiohenteiset lakka-maalit, pohjusteet, lämpöpatterimaalit, paksun kerroksen muodostavat lasyyrit	10 %
Dispersiomaalit, lateksimaalit	vähintään 10 %

► **Varmista ohennuksen yhteydessä, että ruiskutettava aine ja ohenne ovat keskenään yhteensopivia.** Jos käytät väärää ohennetta, aineeseen voi muodostua suihkupistoolin tukkivia paakkuja.

► **Varmista ruiskutettavan aineen ohentamisen yhteydessä, että seoksen leimahduspiste on myös ohentamisen jälkeen yli 55 °C.** Esim. liuotinpitoisten lakkojen ohentaminen alentaa niiden leimahduspistettä.

Ruiskutettavan aineen lisääminen (katso kuvat D1–D2)

Huomautus: poista ilmaletku (17) ennen ruiskutettavan aineen lisäämistä (käännä bajonettikiinnitystä (18) neljänneskierroksen verran vastapäivään, vedä bajonettikiinnitys (18) irti liitoksesta (4)).

- Kierrä säiliö (7) irti suihkupistoolista.
- Lisää ruiskutettavaa ainetta säiliöön (7) maks. 800-merkintään asti.
- Käännä nousuputkea (12) niin, että saat ruiskutettua säiliön mahdollisimman tyhjäksi:

vaakaasuuntaisten kohteiden ruiskutusta varten **eteenpäin** ilmakuvun/suutinpään suuntaan

pään yläpuolella olevien koh- **taaksepäin** kahvan suuntaan teiden ruiskutusta varten

- Suorita koeruiskutus testipinnalle.

Jos ruiskutuskuvio on optimaalinen, voit alkaa maalata. *tai*

Jos ruiskutustulos on epätydyttävä tai suihkupistoolista ei tule maalia: (katso "Vikojen korjaus", Sivut 93)

Käyttöönotto

- **Huomioi sähköverkon jännite!** Virtalähteen jännitteen tulee vastata sähkötyökalun laitekilvessä olevia tietoja.
- **Varmista, ettei perusyksikkö voi käytön aikana imeä pölyä tai muuta likaa.**
- **Älä missään tapauksessa ruiskuta maalia perusyksikön päälle.**
- **Keskeytä ruiskutus, jos ruiskutuksen aikana nestettä vuotaa muualta kuin kyseisestä suuttimesta. Korjaa suihkupistoolin vika.** Sähköiskuvaara.
- **Älä ruiskuta itseäsi, muita ihmisiä tai eläimiä kohti.**

Käynnistäminen (katso kuva E)

- **PFS 2000:** Tarkasta, että pistooliin on asennettu oikea suutinpää. (katso "Suutinpään vaihtaminen (PFS 2000) (katso kuva C)", Sivut 90)
- Kytke pistotulppa pistorasiaan.
- Ota suihkupistooli käteen ja suuntaa se ruiskutettavaa pintaa kohti.
- Työnnä käynnistyskytkintä (20) eteenpäin.
- Paina suihkupistoolin käyttökytkintä (6).

Huomautus: kun perusyksikkö on kytketty päälle, ilmaku- vusta (2) virtaa jatkuvasti ilmaa.

Sammutus

- Vapauta käyttökytkin (6) ja siirrä käynnistyskytkintä (20) taaksepäin.
- Irrota pistotulppa pistorasiasta.

Työskentelyohjeita

Ruiskuttaminen (katso kuva F)

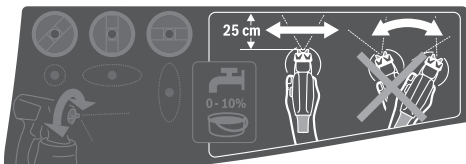

Huomautus: huomioi tuulen suunta, kun käytät sähkötyöka- lua ulkona.

- Suorita ensin koeruiskutus ja säädä ruiskutuskuvio ja ruis- kutettavan aineen määrä ruiskutettavan aineen mukaan. Säädöt, katso seuraavat kappaleet.
- Pidä suihkupistoolia ehdottomasti 20–25 cm:n etäisyy- dellä ja kohtisuorassa asennossa ruiskutettavaan pintaan nähden.
- Aloita ruiskutus ruiskutettavan pinnan ulkopuolelta.

- Liikuta suihkupistoolia säädetyin ruiskutuskuvioiden mukaan tasaisesti vaakasuuntaan tai pystysuuntaan. Pinnasta saadaan tasainen, kun ruiskutuslinjat limittyvät keskenään 4–5 cm:n verran.
 - Kun maalaat vaakasuorassa asennossa olevia esineitä tai pään yläpuolella olevia kohteita, pidä suihkupistoolia hie- man vinossa ja etene taaksepäin ruiskutettuun pintaan nähden.
- Kompastumisvaara! Varo huoneen mahdollisia es- teitä.**

- Vältä keskeytyksiä pinnan ruiskutuksen aikana. Suihkipistoolia tasaisesti ohjaamalla saat aikaan laadukkaan pinnan.

Epätasainen etäisyys ja ruiskutuskuvio lisää voimakkaasti maalismua, jolloin pinnasta tulee epätasainen.

- Lopeta ruiskutustyö ruiskutettavan pinnan ulkopuolella. Älä missään tapauksessa ruiskuta säiliötä aivan tyhjäksi. Jos nousuputki ei ole enää pinnan alla, suihku katkeaa ja pin- nasta tulee epätasainen.
- Jos ruiskutettavaa ainetta iskostuu ilmaku- puun (2) tai suutinpäähän, puhdista kyseiset osat ohenteella.

Suihkun muodon säätö

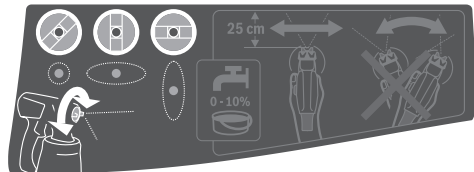

- **Älä missään tapauksessa paina käyttökytkintä (6), kun säädät ilmakupua (2).**

- Käännä ilmakupua (2) haluamaasi asentoon.

Ilmakupu	Suihku	Käyttökohde
		Vaakasuuntainen laakasuihku pystysuuntaiseen käyttöön
		Pystysuuntainen laakasuihku vaakasuuntaiseen käyttöön
		Pyöreä suihku nurkkia, reunoja ja vaikeapääsyisiä kohteita varten

Ruiskutettavan aineen määrän säätäminen (katso kuva G)

(PAINT)Volume)

- Säädä ruiskutettavan aineen määrää säätöpyörällä (5):
-: pienin määrä,
+: suurin määrä.

Ruiskutettavan aineen määrä**Asetus**

Pinnalla on liian paljon ruiskutettavaa ainetta:

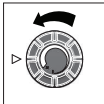
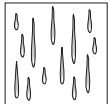

Ruiskutettavan aineen määrää täytyy vähentää.

- Kierrä säätöpyörää (5) suuntaan –.

Pinnalla on liian vähän ruiskutettavaa ainetta:

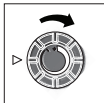
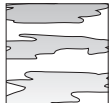

Ruiskutettavan aineen määrää täytyy lisätä.

- Kierrä säätöpyörää (5) suuntaan +.

Tapettien kostuttaminen

Vanhojen tapettien irrottamisen helpottamiseksi voit ruiskuttaa tapettipinnoille lämmintä vettä (maks. 55 °C). Käytä tähän harmaata suutinpäätä (8).

Käyttötavat ja kuljetus (katso kuvat H–I)

Hienoruiskutusjärjestelmän helppoa kuljetusta varten perusyksikkö on varustettu kantokahvalla (21) ja kantohihnalla (22).

Työskentelyn aikana voit kantaa perusyksikköä (19) olalla kantohihnan (22) kanssa.

Käyttötakojen ajaksi suihkupistoolin (1) voi asettaa tasaiselle työtasolle. Tällöin ruiskutettavaa ainetta ei pääse valumaan ulos pistoolista.

- **Aseta täynnä oleva suihkupistooli aina pystyasentoon tasaiselle pinnalle.** Vaaka-asennossa olevasta suihkupistoolista saattaa vuotaa maalia.

Hoito ja huolto**Huolto ja puhdistus**

- **Irrota pistotulppa pistorasiasta ennen kaikkia sähkötyökaluun kohdistuvia töitä.**
- **Pidä sähkötyökalu ja tuuletusaukot puhtaina luotettavan ja turvallisen työskentelyn varmistamiseksi.**

Jos virtajohto täytyy vaihtaa, turvallisuussyistä tämän saa tehdä vain **Bosch** tai valtuutettu **Bosch**-sähkötyökalujen huoltopiste.

- **Puhdista jokaisen käyttökerran jälkeen hienoruiskutusjärjestelmän erillisosat huolellisesti, etenkin kaikki maalia johtavat osat.** Asianmukainen puhdistus takaa suihkupistoolin moitteettoman ja turvallisen toiminnan. Takuu raukeaa, jos laitteen puhdistaminen laiminlyödään tai se puhdistetaan epäasianmukaisesti.

Ilmansuodattimen puhdistaminen (katso kuva J)

Ilmansuodatin (26) täytyy puhdistaa säännöllisin väliajoin. Jos ilmansuodatin on erittäin likainen, se täytyy vaihtaa.

- Avaa ilmansuodattimen kansi (23).
- Ota ilmansuodatin (26) pois.

- Hieman likainen: koputtele ilmansuodatin (26) puhtaaksi. *tai*
- Erittäin likainen: puhdista ilmansuodatin (26) juoksevilla vedellä ja anna sen kuivua kunnolla, jotta se ei homehdu. *tai*
- vaihda ilmansuodatin (26).
- Asenna ilmansuodatin paikalleen.
- Sulje ilmansuodattimen kansi (23).

Hienoruiskutusjärjestelmän puhdistaminen (katso kuva K)

Puhdista suihkupistooli ja ruiskutettavan aineen säiliö aina ruiskutettavalle aineelle sopivalla ohenteella (liuottimella tai vedellä).

Älä missään tapauksessa puhdista suihkupistoolin suutin- ja ilmareikiä terävillä esineillä.

- Kytke perusyksikkö (19) pois päältä.
- Irrota ilmaletku (17) perusyksiköstä (19) ja suihkupistoolista (1) (käännä bajonettikiinnitystä (18) neljänneskiertos vastapäivään; vedä bajonettikiinnitys (18) irti liitoksesta (4)/(24)).
- Puhdista perusyksikkö tarvittaessa ohenteella kostutetulla liinalla ja poista perusyksikkö (19) ja ilmaletku (17) puhdistusalueen välittömästä läheisyydestä.
- Paina suihkupistoolin käyttökytkintä (6), jotta ruiskutettava aine pääsee valumaan takaisin säiliöön.
- Ruuvaa säiliö (7) irti ja tyhjennä jäljelle jäänyt aine takaisin alkuperäiseen astiaan.
- Täytä säiliö (7) puoliin ohenteella (liuotinta tai vettä) ja kiinnitä se takaisin suihkupistooliin (1).
- Ravistele suihkupistoolia perusteellisesti.
- Ruuvaa säiliö (7) irti ja tyhjennä säiliö tyhjän maalitölkkiin.
- Irrota lukitusmutteri (3), ilmakupu (2), tiivistelevy (11), käytettävä suutinpää (9)/(8), O-renkas (10), nousuputki (12) ja säiliön tiiviste (14). Varmista tässä yhteydessä, että O-renkas (10) pysyy suutinpäässä.
- Puhdista kaikki maalia johtavat osat ohenteella ja tiskiharjalla ämpärissä. Puhdista myös suihkupistoolin (1) maalikanava (16).
- Tarkasta, että nousuputki (12) ja säiliön tiiviste (14) ovat maalittomia ja ehjiä. Tarvittaessa puhdista säiliön tiiviste (14) uudelleen ohenteella.
- Puhdista ilmanpoistoreikä (15) sopivalla apuvälineellä.
- Puhdista säiliön ja suihkupistoolin ulkopinta ohenteeseen kostutetulla liinalla.
- Anna kaikkien osien kuivua perusteellisesti ennen kokoaamista.
- Kokoa hienoruiskutusjärjestelmä päinvastaisessa järjestyksessä. Työnnä säiliön tiiviste (14) takaisin ylös nousuputken (12) uraan.

Varmista, että säiliön tiiviste on kunnolla paikallaan nousuputken urassa, jotta suihkupistooli on ehdottoman tiivis.

Varmista, että työnnotat nousuputken **(12)** takaisin paikalleen maalikanavan **(16)** vasteseeseen asti.

Materiaalien hävittäminen

Ohenne ja ruiskutettavan aineen jäännökset täytyy hävittää ympäristöstävällisesti. Ota huomioon valmistajan hävityssohjeet ja paikalliset ongelmajätteen käsittelyä koskevat määräykset.

Ympäristöä saastuttavia kemikaaleja ei saa päästää maahan, pohjaveteen eikä vesistöihin. Älä missään tapauksessa kaada ympäristöä saastuttavia kemikaaleja viemäriin!

Säilytys

- Ennen kuin viet hienoruiskutusjärjestelmän säilytyspaikkaansa, puhdista se perusteellisesti ja anna kaikkien osien kuivua täydellisesti ennen järjestelmän kokoamista.

Kun hienoruiskutusjärjestelmä on poissa käytöstä, perusyksikössä **(19)** oleva kumihihna ja tappi toimivat ilmaletkun **(17)** kätevässä säilytyspaikkana (katso kuva).

Vikojen korjaus

Ongelma	Syy	Korjaustoimenpide
Ruiskutettava aine ei peitä kunnolla	Ruiskutettava ainemäärä on liian pieni	Kierrä säätöpyörää (5) suuntaan +
	Etäisyys ruiskutettavaan pintaan on liian suuri	Pienennä ruiskutusetäisyyttä
	Liian vähän ruiskutettavaa ainetta pinnalla, kyseisen kohdan yli on ruiskutettu liian harvoin	Ruiskuta useammin kyseisen kohdan yli
	Ruiskutettava aine on liian sakeaa	Ohenna ruiskutettavaa ainetta enemmän ja suorita koeruiskutus
Ruiskutettava aine valuu ruiskutuksen jälkeen	Ruiskutettu liikaa maalia	Kierrä säätöpyörää (5) suuntaan -
	Etäisyys ruiskutettavaan pintaan on liian pieni	Suurena ruiskutusetäisyyttä
	Ruiskutettava aine on liian juoksevaa	Lisää ohentamatonta ainetta
	Kyseisen kohdan yli on ruiskutettu liian usein	Poista maali. Älä ruiskuta enää niin usein kyseisen kohdan yli
Liian karkea sumutus	Ruiskutettava ainemäärä on liian suuri	Kierrä säätöpyörää (5) suuntaan -
	PFS 2000: pistooliin on asennettu valkoinen suutinpää (9) (liian suuri suutinhalkaisija)	Asenna harmaa suutinpää (8)
	Suutinneula (13) on likainen	Puhdista suutinneula
	Ruiskutettava aine on liian sakeaa	Ohenna ruiskutettavaa ainetta enemmän ja suorita koeruiskutus
	Ilmansuodatin (26) on erittäin likainen	Vaihda ilmansuodatin
Liian voimakas maalisumu	Ruiskutettu liikaa maalia	Kierrä säätöpyörää (5) suuntaan -
	Etäisyys ruiskutettavaan pintaan on liian suuri	Pienennä ruiskutusetäisyyttä
Suihku sykkii	Säiliössä on liian vähän ruiskutettavaa ainetta	Lisää ruiskutettavaa ainetta
	Nousuputken (12) ilmanpoistoreikä (15) on tukossa	Puhdista nousuputki ja ilmanpoistoreikä
	Nousuputki (12) on irti	Työnnä nousuputki maalikanavan (16) vasteseeseen asti
	Suutinpää (9)/(8) on löystynyt	Kiristä suutinpää
	Ilmansuodatin (26) on erittäin likainen	Vaihda ilmansuodatin
	Ruiskutettava aine on liian sakeaa	Ohenna ruiskutettavaa ainetta enemmän ja suorita koeruiskutus
Maalia pisaroi suutinpäästä	Maalia on iskostunut suutinpäähän (9)/(8) , suutinneulaan (13) ja ilmakuppuun (2)	Puhdista suutinpää, suutinneula ja ilmakuppu
	Suutinpää (9)/(8) on löystynyt	Kiristä suutinpää
Suutinpäästä ei tule maalia	Nousuputki (12) on irti	Työnnä nousuputki maalikanavan (16) vasteseeseen asti
	Suutinneula (13) on tukossa	Puhdista suutinneula
	Nousuputki (12) on tukossa	Puhdista nousuputki

Οngelma	Syy	Korjaustoimenpide
	Nousuputken (12) ilmanpoistoreikä (15) on tu- kossa	Puhdista nousuputki ja ilmanpoistoreikä
	Säiliön tiiviste (14) puuttuu tai se on viallinen	Työnnä (uusi) säiliön tiiviste nousuputken päältä uraan
	Ruiskutettava aine on liian sakeaa	Ohenna ruiskutettavaa ainetta enemmän ja suorita koeruiskutus
	Ruiskutettava aine on likaista (maalikokkareita)	Tyhjennä ja puhdista suihkupistooli täydelli- sesti; kaada aine täytön yhteydessä täyttösih- din läpi

Asiakaspalvelu ja käyttöneuvonta

Asiakaspalvelu vastaa tuotteesi korjausta ja huoltoa sekä va-
raosia koskeviin kysymyksiin. Räjättykuvat ja varaosatiedot
ovat myös verkko-osoitteessa: www.bosch-pt.com
Bosch-käyttöneuvontatiimi vastaa mielellään tuotteita ja tar-
vikkeita koskeviin kysymyksiin.

Ilmoita kaikissa kyselyissä ja varaosatilauksissa 10-numeroi-
nen tuotenumero, joka on ilmoitettu tuotteen mallikilvessä.

Suomi

Robert Bosch Oy
Bosch-keskushuolto
Pakkalantie 21 A
01510 Vantaa
Voitte tilata varaosat suoraan osoitteesta www.bosch-pt.fi.
Puh.: 0800 98044
Faksi: 010 296 1838
www.bosch-pt.fi

Hävitys

Suihkupistooli, sähköyksikkö, lisätarvikkeet ja pakkaukset
tulee toimittaa ympäristöystävälliseen uusiokäyttöön.



Älä hävitä sähkötyökaluja talousjätteiden mu-
kana!

Koskee vain EU-maita:

Eurooppalaisen käytöstä poistettuja sähkö- ja elektroniikka-
laitteita koskevan direktiivin 2012/19/EU ja sitä vastaavan
kansallisen lainsäädännön mukaan käyttökelvottomat sähkö-
työkalut tulee kerätä erikseen ja toimittaa ympäristöystävälli-
seen uusiokäyttöön.

Ελληνικά

Υποδείξεις ασφαλείας

Γενικές υποδείξεις ασφαλείας για ηλεκτρικά
εργαλεία

⚠ ΠΡΟΕΙΔΟ- ΠΟΙΗΣΗ

Διαβάστε όλες τις υποδείξεις
ασφαλείας και τις οδηγίες.
Αμέλειες κατά την πτήρηση των

υποδείξεων ασφαλείας και των οδηγιών μπορεί να
προκαλέσουν ηλεκτροπληξία, πυρκαγιά ή/και σοβαρούς
τραυματισμούς.

**Φυλάξτε όλες τις προειδοποιητικές υποδείξεις και οδηγίες
για κάθε μελλοντική χρήση.**

Ο όρος «ηλεκτρικό εργαλείο» που χρησιμοποιείται στις
προειδοποιητικές υποδείξεις αναφέρεται σε ηλεκτρικά
εργαλεία που τροφοδοτούνται από το ηλεκτρικό δίκτυο (με
ηλεκτρικό καλώδιο) καθώς και σε ηλεκτρικά εργαλεία που
τροφοδοτούνται από μπαταρία (χωρίς ηλεκτρικό καλώδιο).

Ασφάλεια στο χώρο εργασίας

- ▶ **Διατηρείτε τον χώρο εργασίας καθαρό και καλά φωτισμένο.** Ρύπανση ή σκοτεινές περιοχές προκαλούν ατυχήματα.
- ▶ **Μην εργάζεστε με το ηλεκτρικό εργαλείο σε περιβάλλον, όπου υπάρχει κίνδυνος έκρηξης, όπως με την παρουσία εύφλεκτων υγρών, αερίων ή σκόνης.** Τα ηλεκτρικά εργαλεία δημιουργούν σπινθηρισμό ο οποίος μπορεί να αναφλέξει τη σκόνη ή τις αναθυμιάσεις.
- ▶ **Όταν χρησιμοποιείτε το ηλεκτρικό εργαλείο, κρατάτε μακριά τα παιδιά και άλλα τυχόν παρευρισκόμενα άτομα.** Σε περίπτωση απόσπασης της προσοχής σας μπορεί να χάσετε τον έλεγχο του εργαλείου.

Ηλεκτρική ασφάλεια

- ▶ **Το φως του ηλεκτρικού εργαλείου πρέπει να ταιριάζει στην πράξη. Μην τροποποιήσετε το φως με κανέναν τρόπο. Μην χρησιμοποιείτε φως προσαρμογής σε συνδυασμό με γειωμένα ηλεκτρικά εργαλεία.** Αμεταποίητα φως και κατάλληλες πρίζες μειώνουν τον κίνδυνο ηλεκτροπληξίας.
- ▶ **Αποφεύγετε την επαφή του σώματός σας με γειωμένες επιφάνειες, όπως σωλήνες, θερμαντικά σώματα (καλοριφέρ), κουζίνες ή ψυγεία.** Όταν το σώμα σας είναι γειωμένο αυξάνεται ο κίνδυνος ηλεκτροπληξίας.
- ▶ **Μην εκθέτετε τα ηλεκτρικά εργαλεία στη βροχή ή στην υγρασία.** Η διείσδυση νερού σ' ένα ηλεκτρικό εργαλείο αυξάνει τον κίνδυνο ηλεκτροπληξίας.
- ▶ **Μην τραβάτε το καλώδιο. Μην χρησιμοποιείτε το καλώδιο για τη μεταφορά ή το τράβηγμα για την αποσύνδεση του ηλεκτρικού εργαλείου. Κρατάτε το καλώδιο μακριά από θερμότητα, λάδι, κοφτερές ακμές ή κινούμενα εξαρτήματα.** Τυχόν χαλασμένα ή περιπλεγμένα ηλεκτρικά καλώδια αυξάνουν τον κίνδυνο ηλεκτροπληξίας.

- ▶ **Όταν εργάζεστε μ' ένα ηλεκτρικό εργαλείο στην ύπαιθρο, χρησιμοποιείτε καλώδιο επέκτασης (μπιταντέζα) που είναι κατάλληλο και για εξωτερική χρήση.** Η χρήση ενός καλώδιου κατάλληλου για υπαίθριους χώρους ελαττώνει τον κίνδυνο ηλεκτροπληξίας.
- ▶ **Όταν η χρήση του ηλεκτρικού εργαλείου σε υγρό περιβάλλον είναι αναπόφευκτη, τότε χρησιμοποιήστε έναν προστατευτικό διακόπτη διαρροής (διακόπτης FI/RCD).** Η χρήση ενός προστατευτικού διακόπτη διαρροής ελαττώνει τον κίνδυνο ηλεκτροπληξίας.

Ασφάλεια προσώπων

- ▶ **Να είστε σε επαγρύπνηση, δίνετε προσοχή στην εργασία που κάνετε και χρησιμοποιείτε το ηλεκτρικό εργαλείο με περίσκεψη.** Μην χρησιμοποιείτε το ηλεκτρικό εργαλείο όταν είστε κουρασμένοι ή υπό την επήρεια ναρκωτικών, οινοπνεύματος ή φαρμάκων. Μια στιγμή απροσεξία κατά το χειρισμό του ηλεκτρικού εργαλείου μπορεί να οδηγήσει σε σοβαρούς τραυματισμούς.
- ▶ **Χρησιμοποιείτε τον προσωπικό εξοπλισμό προστασίας.** Φοράτε πάντα προστατευτικά γυαλιά. Όταν φοράτε έναν κατάλληλο προστατευτικό εξοπλισμό όπως μάσκα προστασίας από σκόνη, αντιολισθητικά υποδήματα ασφαλείας, προστατευτικό κράνος ή ωαποπίδες, ανάλογα με το εκάστοτε εργαλείο και τη χρήση του, ελαττώνεται ο κίνδυνος τραυματισμών.
- ▶ **Αποφεύγετε την αθέλητη εκκίνηση.** Βεβαιωθείτε, ότι ο διακόπτης είναι στη θέση Off, πριν συνδέσετε το ηλεκτρικό εργαλείο με την πηγή τροφοδοσίας και/ή την μπαταρία καθώς και πριν το παραλάβετε ή το μεταφέρετε. Όταν μεταφέρετε τα ηλεκτρικά εργαλεία έχοντας το δάχτυλό σας στο διακόπτη ή όταν συνδέσετε τα ηλεκτρικά εργαλεία με την πηγή ρεύματος όταν αυτά είναι ακόμη στη θέση ON, τότε δημιουργείται κίνδυνος τραυματισμών.
- ▶ **Απομακρύνετε από το ηλεκτρικό εργαλείο τυχόν εξαρτήματα ρύθμισης ή κλειδιά πριν θέσετε το ηλεκτρικό εργαλείο σε λειτουργία.** Ένα εργαλείο ή κλειδί συναρμολογημένο σ' ένα περιστρεφόμενο τμήμα ενός ηλεκτρικού εργαλείου μπορεί να οδηγήσει σε τραυματισμούς.
- ▶ **Προσέχετε πως στέκεστε.** Φροντίζετε για την ασφαλή στάση του σώματός σας και διατηρείτε πάντοτε την ισορροπία σας. Έτσι μπορείτε να ελέγξετε καλύτερα το ηλεκτρικό εργαλείο σε περιπτώσεις απροσδόκητων περιστάσεων.
- ▶ **Φοράτε σωστή ενδυμασία.** Μην φοράτε φαρδιά ρούχα ή κοσμήματα. Κρατάτε τα μαλλιά, τα ρούχα και τα γάντια σας μακριά από κινούμενα εξαρτήματα. Χαλαρή ενδυμασία, κοσμήματα ή μακριά μαλλιά μπορεί να εμπλακούν στα κινούμενα εξαρτήματα.
- ▶ **Όταν υπάρχει η δυνατότητα σύνδεσης διατάξεων αναρρόφησης ή συλλογής σκόνης, βεβαιωθείτε ότι αυτές είναι συνδεδεμένες και ότι χρησιμοποιούνται σωστά.** Η χρήση μιας αναρρόφησης σκόνης μπορεί να ελαττώσει τον κίνδυνο που προκαλείται από τη σκόνη.

Χρήση και φροντίδα των ηλεκτρικών εργαλείων

- ▶ **Μην υπερφορτώνετε το ηλεκτρικό εργαλείο.** Χρησιμοποιήστε το σωστό ηλεκτρικό εργαλείο για την εφαρμογή σας. Με το κατάλληλο ηλεκτρικό εργαλείο εργάζεστε καλύτερα και ασφαλέστερα στην αναφερόμενη περιοχή ισχύος.
- ▶ **Μη χρησιμοποιήσετε ποτέ ένα ηλεκτρικό εργαλείο που έχει χαλασμένο διακόπτη On/Off.** Ένα ηλεκτρικό εργαλείο που δεν μπορείτε πλέον να το θέσετε σε λειτουργία και/ή εκτός λειτουργίας είναι επικίνδυνο και πρέπει να επισκευαστεί.
- ▶ **Τραβήξτε το φως από την πρίζα και/ή αφαιρέστε την μπαταρία από το ηλεκτρικό εργαλείο, προτού εκτελέσετε οποιαδήποτε ρύθμιση, αλλαγή εξαρτήματος ή προτού αποθηκεύσετε το ηλεκτρικό εργαλείο.** Αυτά τα προληπτικά μέτρα ασφαλείας μειώνουν τον κίνδυνο από τυχόν αθέλητη εκκίνηση του ηλεκτρικού εργαλείου.
- ▶ **Φυλάτε τα ηλεκτρικά εργαλεία που δε χρησιμοποιούνται μακριά από παιδιά και μην επιτρέψετε τη χρήση του ηλεκτρικού εργαλείου σε άτομα που δεν είναι εξοικειωμένα με το ηλεκτρικό εργαλείο ή τις οδηγίες για τη λειτουργία του ηλεκτρικού εργαλείου.** Τα ηλεκτρικά εργαλεία είναι επικίνδυνα όταν χρησιμοποιούνται από άπειρα πρόσωπα.
- ▶ **Συντηρείτε τα ηλεκτρικά εργαλεία.** Ελέγχετε, αν τα κινούμενα εξαρτήματα είναι σωστά ευθυγραμμισμένα και προσαρμοσμένα ή μήπως έχουν σπάσει τυχόν εξαρτήματα ή οποιαδήποτε άλλη κατάσταση, η οποία επηρεάζει τη λειτουργία του ηλεκτρικού εργαλείου. Σε περίπτωση βλάβης, επισκευάστε το ηλεκτρικό εργαλείο πριν τη χρήση. Η κακή συντήρηση των ηλεκτρικών εργαλείων αποτελεί αιτία πολλών ατυχημάτων.
- ▶ **Διατηρείτε τα εργαλεία κοπής κοφτερά και καθαρά.** Προσεκτικά συντηρημένα κοπτικά εργαλεία σφηνώνουν δυσκολότερα και οδηγούνται ευκολότερα.
- ▶ **Χρησιμοποιείτε τα ηλεκτρικά εργαλεία τα εξαρτήματα κτλ. σύμφωνα με αυτές τις οδηγίες, λαμβάνοντας υπόψη τις συνθήκες εργασίας και τις εργασίες που πρέπει να εκτελεστούν.** Η χρησιμοποίηση των ηλεκτρικών εργαλείων για εργασίες που δεν προβλέπονται γι' αυτά μπορεί να δημιουργήσει επικίνδυνες καταστάσεις.

Σέρβις

- ▶ **Δώστε το ηλεκτρικό εργαλείο σας για συντήρηση από εξειδικευμένο προσωπικό, χρησιμοποιώντας μόνο γνήσια ανταλλακτικά.** Έτσι εξασφαλίζετε τη διατήρηση της ασφαλείας του ηλεκτρικού εργαλείου.

Υποδείξεις ασφαλείας για συστήματα λεπτού ψεκασμού

- ▶ **Διατηρείτε την περιοχή εργασίας καθαρή, καλά φωτισμένη και ελεύθερη από δοχεία χρώματος ή διαλυτή, πανιά και άλλα εύφλεκτα υλικά.** Κίνδυνος αυτανάφλεξης. Φροντίστε να υπάρχουν ανά πάσα στιγμή διαθέσιμοι πυροσβεστήρες/συσκευές πυρόσβεσης.
- ▶ **Φροντίζετε για καλό αερισμό στην περιοχή ψεκασμού και για επαρκή καθαρό αέρα σε όλο τον χώρο.** Οι

εξατμιζόμενοι διαλύτες δημιουργούν ένα εκρηκτικό περιβάλλον.

- ▶ **Μην ψεκάζετε και μην καθαρίζετε με υλικά, των οποίων το σημείο ανάφλεξης είναι κάτω των 55 °C. Χρησιμοποιείτε υλικά με βάση το νερό, μη πτητικούς υδρογονάνθρακες ή παρόμοια υλικά.** Οι πτητικοί, εξατμιζόμενοι διαλύτες δημιουργούν ένα εκρηκτικό περιβάλλον.
- ▶ **Μην ψεκάζετε στην περιοχή των πηγών ανάφλεξης, όπως σπινθήρες στατικού ηλεκτρισμού, ανοιχτή φλόγα, φλόγα ανάφλεξης, καυτά αντικείμενα, κινητήρες, τσιγάρα και σπινθήρες κατά τη σύνδεση και αποσύνδεση καλωδίων ρεύματος ή κατά το χειρισμό διακοπών.** Τέτοιες πηγές σπινθηρισμού μπορεί να προκαλέσουν την ανάφλεξη του περιβάλλοντος.
- ▶ **Μην ψεκάζετε υλικά, για τα οποία δεν είναι γνωστό, εάν αποτελούν κάποιον κίνδυνο.** Άγνωστα υλικά μπορεί να δημιουργήσουν επικίνδυνες καταστάσεις.
- ▶ **Μην ψεκάζετε κανέναν αποκολλητή ταπεσαρίας ούτε και καυτό νερό.** Ψεκάστε μόνο ζεστό νερό (το πολύ 55 °C) χωρίς χημικά πρόσθετα.
- ▶ **Χρησιμοποιείτε επιπλέον προσωπικό εξοπλισμό προστασίας, όπως αντίστοιχα προστατευτικά γάντια και μάσκα προστασίας ή προσωπίδα προστασίας αναπνοής κατά τον ψεκασμό ή κατά την εργασία με χημικές ουσίες.** Η χρήση του εξοπλισμού προστασίας για τις αντίστοιχες συνθήκες μειώνει την έκθεση στις επικίνδυνες ουσίες.



- ▶ **Προσέξτε τους ενδεχομένους κινδύνους από το υλικό ψεκασμού. Προσέξτε τη σήμανση πάνω στο δοχείο ή τις πληροφορίες του κατασκευαστή του υλικού ψεκασμού, συμπεριλαμβανομένης της εντολής για τη χρήση προσωπικού εξοπλισμού προστασίας.** Τηρείτε τις υποδείξεις του κατασκευαστή για να ελαττώσετε τον κίνδυνο πυρκαγιάς καθώς και τον κίνδυνο πρόκλησης τραυματισμών από δηλητήρια, καρκινογόνες ουσίες κτλ.
- ▶ **Διατηρείτε το φιλτράρισμα του ηλεκτρικού καλωδίου και τον πληκτροδιακόπτη του πιστολιού βαφής χωρίς βροχιά και άλλα υγρά. Μην κρατάτε ποτέ το καλώδιο για υποστήριξη από τους βυσαματούμενους συνδέσμους.** Διαφορετικά δημιουργείται κίνδυνος ηλεκτροπληξίας.
- ▶ **Επιβλέπετε τα παιδιά.** Έτσι εξασφαλίστε ότι τα παιδιά δεν θα παίξουν με το σύστημα λεπτού ψεκασμού.

Περιγραφή προϊόντος και ισχύος



Διαβάστε όλες τις υποδείξεις ασφαλείας και τις οδηγίες. Η μη τήρηση των υποδείξεων ασφαλείας και των οδηγιών μπορεί να προκαλέσει ηλεκτροπληξία, πυρκαγιά και/ή σοβαρούς τραυματισμούς.

Προσέξτε παρακαλώ τις εικόνες στο μπροστινό μέρος των οδηγιών λειτουργίας.

Χρήση σύμφωνα με τον προορισμό

PFS 1000

Το ηλεκτρικό εργαλείο προορίζεται μόνο για τον ψεκασμό βερνικιών, επιχρισμάτων, ασταριών, διαφανών βερνικιών, λαδιών και νερού, που εμπεριέχουν διαλύτες ή είναι υδατοδιαλυτά.

Το ηλεκτρικό εργαλείο δεν είναι κατάλληλο για την επεξεργασία βάσεων, προστατευτικών μέσων ξύλου, υλικών επικάλυψης που εμπεριέχουν οξέα, χρωμάτων προσόψεων, υλικών ψεκασμού με κόκκους και σωματίδια καθώς και υλικών που δε σχηματίζουν νέφους ή σταγονίδια ψεκασμού.

PFS 2000

Το ηλεκτρικό εργαλείο προορίζεται μόνο για τον ψεκασμό χρωμάτων διασποράς και χρωμάτων λατέξ, βερνικιών που εμπεριέχουν διαλύτες και υδατοδιαλυτών βερνικιών, επιχρισμάτων, ασταριών, διαφανών βερνικιών, λαδιών (ALLPaint) και νερού.

Το ηλεκτρικό εργαλείο δεν είναι κατάλληλο για την επεξεργασία βάσεων, προστατευτικών μέσων ξύλου, υλικών επικάλυψης που εμπεριέχουν οξέα και χρωμάτων προσόψεων.

Απεικονιζόμενα στοιχεία

Η απαρίθμηση των απεικονιζόμενων στοιχείων αναφέρεται στην απεικόνιση του ηλεκτρικού εργαλείου στη σελίδα γραφικών.

- (1) Πιστόλι ψεκασμού
- (2) Πάμα αέρα
- (3) Παξιμάδι ρακόρ
- (4) Σύνδεση εύκαμπτου σωλήνα (πιστόλι ψεκασμού)
- (5) Τροχίσκος ρύθμισης της ποσότητας υλικού ψεκασμού
- (6) Διακόπτης χειρισμού
- (7) Δοχείο για υλικό ψεκασμού
- (8) Καπάκι ακροφυσίου (γκρι: για χρήση «ξύλο»)
- (9) Καπάκι ακροφυσίου (λευκό: για χρήση «Τοίχος») (PFS 2000)
- (10) Στεγανοποιητικός δακτύλιος O
- (11) Ροδέλα στεγανοποίησης
- (12) Ανοδικός σωλήνας
- (13) Βελόνα ακροφυσίου
- (14) Στεγανοποίηση δοχείου
- (15) Οπή εξαερισμού
- (16) Κανάλι χρώματος
- (17) Εύκαμπτος σωλήνας αέρα
- (18) Σύνδεσμος μπαγιονέτας
- (19) Βασική μονάδα
- (20) Διακόπτης On/Off
- (21) Λαβή μεταφοράς
- (22) Ιμάντας ανάρτησης
- (23) Καπάκι φίλτρου αέρα

- (24) Σύνδεση εύκαμπτου σωλήνα (βασική μονάδα)
 (25) Κρίκος για τον ιμάντα ανάρτησης

- (26) Φίλτρο αέρα

Τεχνικά στοιχεία

Σύστημα λεπτού ψεκασμού		PFS 1000	PFS 2000
Κωδικός αριθμός		3 603 B07 0..	3 603 B07 3..
Ονομαστική ισχύς	W	410	440
Παροχή	ml/min	100	200
Απαιτήση χρόνου για 2 m ² βάζιμο	min	2	1,3
Χωρητικότητα δοχείου για υλικό ψεκασμού	ml	800	800
Καπάκι ακροφυσίου (8) (γκρι)		●	●
– Περίπτωση χρήσης «ξύλο»: Ψεκασμός βερνικιών που εμπεριέχουν διαλύτες και υδατοδιαλυτών βερνικιών, επιχρισμάτων, ασταριών, διαφανών βερνικιών και λαδιών			
Καπάκι ακροφυσίου (9) (λευκό)		–	●
– Περίπτωση χρήσης «τοιχο»: Ψεκασμός χρωμάτων διασποράς και χρωμάτων λατέξ			
Μήκος εύκαμπτου σωλήνα αέρα	m	1,25	1,25
Βάρος κατά EPTA-Procedure 01:2014	kg	2,0	2,0
Βαθμός προστασίας		□/ II	□/ II

Τα στοιχεία ισχύουν για μια ονομαστική τάση [U] 230 V. Σε περίπτωση που υπάρχουν αποκλινοσες τάσεις και στις ειδικές για κάθε χώρα εκδόσεις αυτά τα στοιχεία μπορεί να διαφέρουν.

Πληροφορίες για θόρυβο και δονήσεις

Τιμές εκπομπής θορύβου υπολογισμένες κατά **EN 60745-1**.

Η Α-σταθμισμένη στάθμη ηχητικής πίεσης του ηλεκτρικού εργαλείου ανέρχεται τυπικά στα **79 dB(A)**. Ανασφάλεια $K=3$ dB. Η στάθμη θορύβου κατά την εργασία μπορεί να ξεπεράσει τις αναφερόμενες τιμές. **Φοράτε ωτασπίδες!**

Συνολικές τιμές ταλαντώσεων a_h (διανυσματικό άθροισμα τριών κατευθύνσεων) και Ανασφάλεια K υπολογισμένες κατά **EN 60745-1**:

$$a_h < 2,5 \text{ m/s}^2, K=1,5 \text{ m/s}^2$$

Η στάθμη κραδασμών που αναφέρεται σ' αυτές τις οδηγίες έχει μετρηθεί σύμφωνα με μια διαδικασία μέτρησης τυποποιημένη και μπορεί να χρησιμοποιηθεί στη σύγκριση διαφόρων ηλεκτρικών εργαλείων μεταξύ τους. Είναι επίσης κατάλληλη για έναν προσωρινό υπολογισμό της επιβάρυνσης από τους κραδασμούς.

Η στάθμη κραδασμών που αναφέρεται αντιπροσωπεύει τις βασικές χρήσεις του ηλεκτρικού εργαλείου. Σε περίπτωση, όμως, που το ηλεκτρικό εργαλείο θα χρησιμοποιηθεί διαφορετικά, με μη προτεινόμενα εργαλεία ή χωρίς επαρκή συντήρηση, τότε η στάθμη κραδασμών μπορεί να είναι κι αυτή διαφορετική. Αυτό μπορεί να αυξήσει σημαντικά την επιβάρυνση από τους κραδασμούς κατά τη συνολική διάρκεια ολόκληρου του χρονικού διαστήματος που εργάζεσθε.

Για την ακριβή εκτίμηση της επιβάρυνσης από τους κραδασμούς θα πρέπει να λαμβάνονται επίσης υπόψη και οι χρόνοι κατά τη διάρκεια των οποίων το εργαλείο βρίσκεται εκτός λειτουργίας ή λειτουργεί, χωρίς όμως στην πραγματικότητα να χρησιμοποιείται. Αυτό μπορεί να μειώσει

σημαντικά την επιβάρυνση από τους κραδασμούς κατά τη διάρκεια ολόκληρου του χρονικού διαστήματος που εργάζεσθε.

Γ' αυτό, πριν αρχίσουν οι επιπτώσεις των κραδασμών, πρέπει να καθορίζετε συμπληρωματικά μέτρα ασφαλείας για την προστασία του χειριστή όπως: Συντήρηση του ηλεκτρικού εργαλείου και των εξαρτημάτων που χρησιμοποιείτε, διατήρηση ζεστών των χειρών, οργάνωση της εκτέλεσης των διάφορων εργασιών.

Συναρμολόγηση

- ▶ **Βγάξτε το φιλ από την πρίζα πριν από οποιαδήποτε εργασία στο ηλεκτρικό εργαλείο.**
- ▶ **Βεβαιωθείτε, ότι το πιστόλι ψεκασμού και η βασική μονάδα έχουν πλήρως συναρμολογηθεί με όλα τα στοιχεία στεγανοποίησης.** Μόνο έτσι εξασφαλίζεται η λειτουργία και η ασφάλεια του συστήματος λεπτού ψεκασμού.

Σύνδεση του εύκαμπτου σωλήνα αέρα (βλέπε εικόνες A1–A2)

Σύνδεση στη βασική μονάδα:

- Τοποθετήστε έναν σύνδεσμο μαγιονέτας (**18**) του εύκαμπτου σωλήνα του αέρα σύμφωνα με τα βέλη μαρκαρίσματος σταθερά μέσα στα ανοίγματα της σύνδεσης (**24**) της βασικής μονάδας.
- Στρέψτε τον σύνδεσμο μαγιονέτας κατά ενενήντα μοίρες προς τη φορά των δεικτών του ρολογιού.

Σύνδεση στο πιστόλι ψεκασμού:

- Τοποθετήστε τον δεύτερο σύνδεσμο μπαγιονέτας **(18)** του εύκαμπτου σωλήνα του αέρα σύμφωνα με τα βέλη μαρκάρισματος σταθερά μέσα στα ανοίγματα της σύνδεσης **(4)** του πιστολιού ψεκασμού.
- Στρέψτε τον σύνδεσμο μπαγιονέτας κατά ενενήντα μοίρες προς τη φορά των δεικτών του ρολογιού.

Υπόδειξη: Πριν την πλήρωση του υλικού ψεκασμού απομακρύνετε από τον εύκαμπο σωλήνα του αέρα **(17)** (ένα τέταρτο περιστροφής του συνδέσμου μπαγιονέτας **(18)** ενάντια στη φορά των δεικτών του ρολογιού, τραβήξτε το σύνδεσμο μπαγιονέτας **(18)** από τη σύνδεση **(4)**).

Στερέωση του ιμάντα μεταφοράς (βλέπε εικόνα Β)

Για να φθάνετε καλά σε όλες τις επεξεραζόμενες επιφάνειες και να είστε ευέλικτοι, μπορείτε να αναρτήσετε τη βασική μονάδα με τον ιμάντα μεταφοράς **(22)**.

- Αγκιστρώστε σε κάθε κρίκο **(25)** κάθε φορά ένα άκρο του ιμάντα.

Αλλαγή καπακιού ακροφυσίου (PFS 2000) (βλέπε εικόνα C)

Υπόδειξη: Πριν την επιλογή του καπακιού του ακροφυσίου ελέγξτε το υλικό ψεκασμού με ανάδευση. Το λεπτόρρευστο υλικό (π.χ. χρώμα ξύλου) ή αραιωμένο υλικό μπορεί να ψεκαστεί καλύτερα με το γκρι καπάκι ακροφυσίου **(8)**. Το παχύρρευστο υλικό (π.χ. βερνίκι ξύλου ή χρώμα τοίχου) μπορεί να ψεκαστεί καλύτερα με το λευκό καπάκι ακροφυσίου **(9)**.

- Για την αλλαγή του καπακιού του ακροφυσίου ξεβιδώστε το παξιμάδι ρακόρ **(3)**.
- Αφαιρέστε το πώμα του αέρα **(2)** και τη ροδέλα στεγανοποίησης **(11)**.
- Ξεβιδώστε το συναρμολογημένο καπάκι ακροφυσίου. Βεβαιωθείτε εδώ, ότι ο στεγανοποιητικός δακτύλιος Ο **(10)** παραμένει πάνω στο καπάκι του ακροφυσίου.
- Βιδώστε το επιθυμητό καπάκι ακροφυσίου στο σπείρωμα στο πιστόλι ψεκασμού.
- Τοποθετήστε το πώμα του αέρα **(2)** με τη ροδέλα στεγανοποίησης **(11)** πάνω στο καπάκι του ακροφυσίου και σφίξτε το καλά με το παξιμάδι ρακόρ **(3)**.

Λειτουργία

- ▶ **Βγάξτε το φις από την πρίζα πριν από οποιαδήποτε εργασία στο ηλεκτρικό εργαλείο.**

Προετοιμασία της εργασίας

- ▶ **Δεν επιτρέπεται η εκτέλεση εργασιών ψεκασμού στις όχθες υδατικών περιοχών ή σε γειτονικές επιφάνειες, που συμπεριλαμβάνονται άμεσα σ' αυτές.**

Όταν αγοράζετε χρώματα, βερνίκια και μέσα ψεκασμού να λαμβάνετε υπόψη σας την περιβαλλοντική τους συμβατότητα.

Προετοιμασία της επιφάνειας ψεκασμού

Η επιφάνεια ψεκασμού πρέπει να είναι καθαρή, στεγνή και χωρίς λίπη.

- Λείες υπό κατεργασία επιφάνειες πρέπει πρώτα να εκτραχύνονται και να καθαρίζονται από τη σκόνη που παράγεται κατά την εκτράχυνση.

Κατά την εργασία μπορεί να λερωθούν όλες οι μη καλυμμένες επιφάνειες από το νέφος ψεκασμού. Γι' αυτό να προετοιμάζετε το περιβάλλον της επιφάνειας ψεκασμού:

- Σκεπάζετε τα δάπεδα, αντικείμενα επίπλωσης, τις πόρτες, τα παράθυρα, τα κουφώματα κτλ.

Προετοιμασία του υλικού ψεκασμού

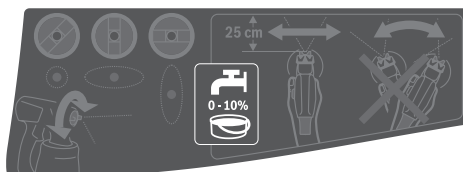

- Ανακατέψτε καλά το υλικό ψεκασμού.
- Αραιώστε ενδεχομένως το υλικό ψεκασμού.

Υλικό ψεκασμού	Προτεινόμενη αραιώση
Λάδια, επιχρίσματα, υλικά εμποτισμού, αστάρια αντιδιαβρωτικής προστασίας	0 %
Διαλυτά με διαλύτες ή με νερό βερνίκια, αστάρια, βερνίκια θερμοαντικών σωμάτων, παχιά επιχρίσματα	10 %

Χρώμα διασποράς, χρώμα λατέξ το λιγότερο 10 %

- ▶ **Προσέξτε κατά την αραιώση, να ταιριάζουν το υλικό ψεκασμού και ο διαλύτης.** Σε περίπτωση χρήσης λάθους αραιώσης μπορεί να δημιουργηθούν σβώλοι οι οποίοι θα φράξουν το πιστόλι ψεκασμού.

- ▶ **Προσέξτε κατά την αραιώση του υλικού ψεκασμού, ώστε η θερμοκρασία ανάφλεξης του μείγματος μετά την αραιώση να είναι ξανά κάτω των 55 °C.** Η αραιώση π.χ. βερνικιών που εμπεριέχουν διαλύτες κατεβάζει τη θερμοκρασία ανάφλεξης.

Πλήρωση του υλικού ψεκασμού (βλέπε εικόνες D1-D2)

Υπόδειξη: Πριν την πλήρωση του υλικού ψεκασμού απομακρύνετε από τον εύκαμπο σωλήνα του αέρα **(17)** (ένα τέταρτο περιστροφής του συνδέσμου μπαγιονέτας **(18)** ενάντια στη φορά των δεικτών του ρολογιού, τραβήξτε τον σύνδεσμο μπαγιονέτας **(18)** από τη σύνδεση **(4)**).

- Ξεβιδώστε το δοχείο **(7)** από το πιστόλι ψεκασμού.

- Προσθέστε το υλικό ψεκασμού **το πολύ μέχρι το μαρκάρισμα 800** στο δοχείο **(7)**.

- Γυρίστε τον ανοδικό σωλήνα **(12)** έτσι, ώστε το υλικό ψεκασμού να μπορεί να ψεκαστεί σχεδόν χωρίς υπόλοιπο:

για ψεκασμό αντικειμένων στο έδαφος	προς τα εμπρός στην κατεύθυνση του καπακιού του ακροφυσίου/πώματος αέρα
-------------------------------------	--

για ψεκασμό αντικειμένων πάνω από το κεφάλι	προς τα πίσω στην κατεύθυνση της χειρολαβής
---	--

- Ψεκάστε δοκιμαστικά μια κατάλληλη επιφάνεια.

Όταν πάρετε μια ιδανική εικόνα ψεκασμού, μπορείτε να αρχίσετε με τον ψεκασμό.

ή

Όταν το αποτέλεσμα του ψεκασμού δεν είναι ικανοποιητικό ή δεν εξέρχεται καθόλου χρώμα: (βλέπε «Αντιμετώπιση βλαβών», Σελίδα 101)

Θέση σε λειτουργία

- ▶ **Προσέξτε την τάση δικτύου!** Η τάση της πηγής ρεύματος πρέπει να ταυτίζονται με τα αντίστοιχα στοιχεία στην πινακίδα τύπου του ηλεκτρικού εργαλείου.
- ▶ **Όταν εργάζεστε να φροντίζετε, η βασική μονάδα να μην αναρροφά σκόνης ή άλλες βρωμιές.**
- ▶ **Προσέξτε, να μην ψεκάζετε η βασική μονάδα.**
- ▶ **Διακόψτε τη διαδικασία του ψεκασμού, όταν κατά τη διάρκεια του ψεκασμού εξέρχεται υγρό σε άλλα σημεία εκτός από το προβλεπόμενο ακροφύσιο και θέστε ξανά το πιστόλι ψεκασμού στην ενδεδειγμένη κατάσταση.** Υπάρχει ο κίνδυνος ηλεκτροπληξίας.
- ▶ **Μην ψεκάζετε τον εαυτό σας, άλλα άτομα ή ζώα.**

Ενεργοποίηση (βλέπε εικόνα E)

- **PFS 2000** Ελέγξτε, εάν είναι συναρμολογημένο το σωστό καπάκι ακροφυσίου. (βλέπε «Αλλαγή καπακιού ακροφυσίου (PFS 2000) (βλέπε εικόνα C)», Σελίδα 98)
- Τοποθετήστε το φικ δικτύου στην πρίζα.
- Πάρτε το πιστόλι ψεκασμού στο χέρι σας και κατευθύνετε το επάνω στην επιφάνεια ψεκασμού.
- Σπρώξτε τον διακόπτη On/Off (20) προς τα εμπρός.
- Πατήστε τον διακόπτη χειρισμού (6) στο πιστόλι ψεκασμού.

Υπόδειξη: Όταν η βασική μονάδα είναι ενεργοποιημένη, τότε στο πάνω αέρα (2) εξέρχεται πάντοτε αέρας.

Απενεργοποίηση

- Αφήστε τον διακόπτη χειρισμού (6) ελεύθερο και σπρώξτε το διακόπτη On/Off (20) προς τα πίσω.
- Τραβήξτε το φικ από την πρίζα του ρεύματος.

Υποδείξεις εργασίας

Ψεκασμός (βλέπε εικόνα F)

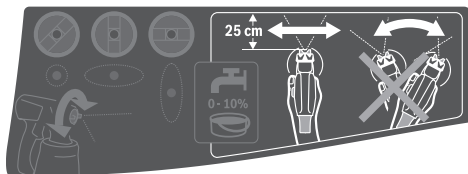

Υπόδειξη: Προσέξτε την κατεύθυνση του ανέμου, όταν χρησιμοποιείτε το ηλεκτρικό εργαλείο στο ύπαιθρο.

- Εκτελέστε πρώτα έναν δοκιμαστικό ψεκασμό και ρυθμίστε την εικόνα ψεκασμού και την ποσότητα του μέσου ψεκασμού ανάλογα με το υλικό ψεκασμού. Για τις ρυθμίσεις βλέπε στις ακόλουθες ενότητες.
- Κρατάτε το πιστόλι ψεκασμού οπωσδήποτε σε μια ομοιόμορφη απόσταση 20–25 cm κάθετα στο ψεκαζόμενο αντικείμενο.

- Αρχίστε τον ψεκασμό εκτός της επιφάνειας ψεκασμού.
- Μετακινείτε το πιστόλι ψεκασμού ανάλογα με τη ρύθμιση του μοτίβου ψεκασμού ομοιόμορφα οριζόντια ή κάθετα. Μια ομοιόμορφη ποιότητα επιφάνειας δημιουργείται, όταν οι διαδρομές επικαλύπτονται κατά 4–5 cm.
- Στις εργασίες ψεκασμού σε πλαγιασμένα κάτω αντικείμενα ή στις εργασίες ψεκασμού πάνω από το κεφάλι κρατάτε το πιστόλι ψεκασμού λίγο λοξά και μετακινήστε προς τα πίσω απομακρυνόμενοι από την επιφάνεια.

Κίνδυνος σκοτάματος! Προσέχετε για πιθανά εμπόδια στον χώρο.

- Αποφύγετε τις διακοπές του ψεκασμού εντός της επιφάνειας ψεκασμού.

Με ομοιόμορφη οδήγηση του πιστολιού ψεκασμού προκύπτει επίσης μια ομοιόμορφη ποιότητα επιφάνειας.

Μια μη σταθερή απόσταση ή/και μια μη σταθερή γωνία ψεκασμού οδηγούν σε έναν ισχυρό σχηματισμό νέφους ψεκασμού και σε ανομοιομορφία της εικόνας της επιφάνειας.

- Τερματίζετε τη διαδικασία ψεκασμού εκτός της επιφάνειας ψεκασμού.

Μην ψεκάζετε το δοχείο του υλικού ψεκασμού ποτέ μέχρι τέλος. Όταν ο ανοδικός σωλήνας δε βυθίζεται πλέον στο υλικό ψεκασμού, διακόπεται η δέσμη ψεκασμού και δημιουργείται μια ανομοιόμορφη επιφάνεια.

- Όταν επικάθεται υλικό ψεκασμού στο πάνω του αέρα (2) ή στο καπάκι του ακροφυσίου, καθαρίστε τα εξαρτήματα με το χρησιμοποιούμενο αραιωτικό μέσο.

Ρύθμιση της εικόνας ψεκασμού

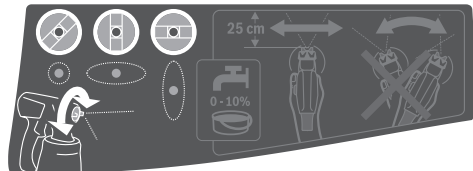

- ▶ **Μην πατήσετε ποτέ τον διακόπτη χειρισμού (6), κατά τη διάρκεια που ρυθμίζετε το πάνω του αέρα (2).**

- Γυρίστε το πάνω του αέρα (2) στην επιθυμητή θέση.

Πάνω αέρα	Δέσμη ψεκασμού	Χρήση
		οριζόντια επίπεδη δέσμη για κάθετη κατεύθυνση εργασίας
		κάθετη επίπεδη δέσμη για οριζόντια κατεύθυνση εργασίας
		στρογγυλή δέσμη για γωνίες, ακμές και δυσπρόσιτες θέσεις

Ρύθμιση της ποσότητας του υλικού ψεκασμού (βλέπε εικόνα G)

(PAINTVolume)

- Γυρίστε τον τροχίσκο ρύθμισης **(5)**, για να ρυθμίσετε την επιθυμητή ποσότητα του υλικού ψεκασμού:
 - : ελάχιστη ποσότητα του υλικού ψεκασμού,
 - + : μέγιστη ποσότητα του υλικού ψεκασμού.

Ποσότητα υλικού ψεκασμού Ρύθμιση

Πάρα πολύ υλικό ψεκασμού στην επιφάνεια ψεκασμού:

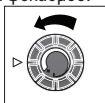
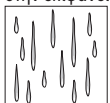

Η ποσότητα του υλικού ψεκασμού πρέπει να μειωθεί.

- Γυρίστε τον τροχίσκο ρύθμισης **(5)** στην κατεύθυνση **-**.

Πολύ λίγο υλικό ψεκασμού στην επιφάνεια ψεκασμού:

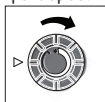
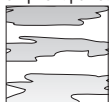

Η ποσότητα του υλικού ψεκασμού πρέπει να αυξηθεί.

- Γυρίστε τον τροχίσκο ρύθμισης **(5)** στην κατεύθυνση **+**.

*Υγρανση ταπετσαριών

Για την ευκολότερη απομάκρυνση των παλιών ταπετσαριών μπορείτε να ψεκάσετε τις ταπετσαρίες με ζεστό νερό (το πολύ 55 °C). Χρησιμοποιήστε γι' αυτό το γκρι καπάκι ακροφυσίου **(8)**.

Διαλείμματα εργασίας και μεταφορά (βλέπε εικόνες H-I)

Για την εύκολη μεταφορά του συστήματος λεπτού ψεκασμού στη βασική μονάδα είναι τοποθετημένη μια λαβή μεταφοράς **(21)** και ένας μάντας μεταφοράς **(22)**.

Κατά τη διάρκεια της εργασίας μπορείτε να αναρτήσετε τη βασική μονάδα **(19)** με τη βοήθεια του μάντα μεταφοράς **(22)** πάνω από τον ώμο σας.

Στα διαλείμματα της εργασίας το πιστόλι ψεκασμού **(1)** μπορεί να εναποθεθεί πάνω σε μια επίπεδη επιφάνεια. Δεν μπορεί να χυθεί υλικό ψεκασμού.

- **Τοποθετείτε το γεμάτο με το υλικό ψεκασμού πιστόλι πάντοτε όρθιο πάνω σε μια επίπεδη επιφάνεια.** Από ένα πλαγιασμένο πιστόλι ψεκασμού μπορεί να χυθεί υλικό ψεκασμού.

Συντήρηση και σέρβις

Συντήρηση και καθαρισμός

- **Βγάξτε το φως από την πρίζα πριν από οποιαδήποτε εργασία στο ηλεκτρικό εργαλείο.**
- **Να διατηρείτε το ηλεκτρικό εργαλείο και τις σχισμές αερισμού πάντοτε σε καθαρή κατάσταση για να μπορείτε να εργάζεστε καλά και με ασφάλεια.**

Μια τυχόν αναγκαία αντικατάσταση του ηλεκτρικού καλωδίου πρέπει να διεξαχθεί από τη **Bosch** ή από ένα εξουσιοδοτημένο κέντρο σέρβις για ηλεκτρικά εργαλεία της **Bosch**, για να αποφευχθεί έτσι κάθε κίνδυνος της ασφάλειας.

- **Μετά από κάθε χρήση καθαρίζετε προσεκτικά τα ξεχωριστά εξαρτήματα του συστήματος λεπτού ψεκασμού, ιδιαίτερα όλα τα εξαρτήματα που έρχονται σε επαφή με το χρώμα.** Ένας καλός καθαρισμός είναι προϋπόθεση για την άψογη και ασφαλή λειτουργία του πιστολιού ψεκασμού. Σε περίπτωση απουσίας ή μη ενδεδειγμένου καθαρισμού δε γίνεται δεκτή καμία απαίτηση εγγύησης.

Καθαρισμός του φίλτρου αέρα (βλέπε εικόνα J)

Το φίλτρο του αέρα **(26)** πρέπει να καθαρίζεται περιστασιακά. Εάν το φίλτρο του αέρα είναι πολύ λερωμένο, πρέπει να αντικατασταθεί.

- Ανοίξτε το κάλυμμα του φίλτρου του αέρα **(23)**.
- Αφαιρέστε το φίλτρο του αέρα **(26)**.

- Ελαφριά ρύπανση:
Χτυπήστε ελαφρά το φίλτρο του αέρα **(26)**.

ή

Μεγάλη ρύπανση:

Καθαρίστε το φίλτρο του αέρα **(26)** κάτω από τρεχούμενο νερό και αφήστε το στη συνέχεια να στεγνώσει καλά, για να αποφευχθεί η δημιουργία μούχλας.

ή

Αντικαταστήστε το φίλτρο του αέρα **(26)**.

- Τοποθετήστε ξανά το φίλτρο του αέρα.
- Κλείστε ξανά το κάλυμμα του φίλτρου αέρα **(23)**.

Καθαρισμός του συστήματος λεπτού ψεκασμού (βλέπε εικόνα K)

Καθαρίζετε το πιστόλι ψεκασμού και το δοχείο για το υλικό ψεκασμού πάντοτε με το αντίστοιχο αραιωτικό μέσο (διαλύτης ή νερό) που χρησιμοποιείτε για το υλικό ψεκασμού.

Μην καθαρίζετε ποτέ τις σπές του ακροφυσίου και τις σπές του αέρα στο πιστόλι ψεκασμού με αιχμηρά αντικείμενα.

- Απενεργοποιήστε τη βασική μονάδα **(19)**.
- Απομακρύνετε τόσο από τη βασική μονάδα **(19)** όσο και από το πιστόλι ψεκασμού **(1)** τον εύκαμπο σωλήνα αέρα **(17)** (στροφή 90 μοιρών του συνδέσμου μαγιονέτας **(18)** αντίθετα στη φορά των δεικτών του ρολογιού, απομακρύνετε τον σύνδεσμο μαγιονέτας **(18)** από τη σύνδεση **(4)/(24)**).
- Καθαρίστε τη βασική μονάδα ενδοχόμενες με ένα πανί εμποτισμένο με αραιωτικό μέσο και απομακρύνετε στη συνέχεια τη βασική μονάδα **(19)** και τον εύκαμπο σωλήνα του αέρα **(17)** από την άμεση περιοχή καθαρισμού.
- Πατήστε τον διακόπτη χειρισμού **(6)** του πιστολιού ψεκασμού, για να μπορεί το υλικό ψεκασμού να επιστρέψει ξανά στο δοχείο.
- Ξεβιδώστε το δοχείο **(7)** και αδειάστε το υπόλοιπο υλικό ψεκασμού ξανά στο γνήσιο υλικό ψεκασμού.
- Γεμίστε το δοχείο **(7)** μέχρι τη μέση με το αραιωτικό μέσο (διαλύτης ή νερό) και στερεώστε το ξανά στο πιστόλι ψεκασμού **(1)**.
- Ανακινήστε πολλές φορές το πιστόλι ψεκασμού.
- Ξεβιδώστε το δοχείο **(7)** και αδειάστε το δοχείο πλήρως σε ένα άδειο κουτί υλικού.

- Αποσυαρμολογήστε το παξιμάδι ρακόρ **(3)**, το πάμα του αέρα **(2)**, τη ροδέλα στεγανοποίησης **(11)**, το χρησιμοποιούμενο καπάκι ακροφυσίου **(9)/(8)** μαζί με τον στεγανοποιητικό δακτύλιο **O (10)** και τον ανοδικό σωλήνα **(12)** μαζί με τη στεγανοποίηση του δοχείου **(14)**. Βεβαιωθείτε εδώ, ότι ο στεγανοποιητικός δακτύλιος **O (10)** παραμένει πάνω στο καπάκι του ακροφυσίου.
- Καθαρίστε σε έναν κουβά με διαλυτικό όλα τα εξαρτήματα που έρχονται σε επαφή με το χρώμα με μια βούρτσα καθαρισμού του εμπορίου. Καθαρίστε επίσης το κανάλι του χρώματος **(16)** στο πιστόλι ψεκασμού **(1)**.
- Ελέγξτε, εάν ο ανοδικός σωλήνας **(12)** μαζί με τη στεγανοποίηση του δοχείου **(14)** είναι ελεύθερα από υλικό ψεκασμού και χωρίς ζημιά. Καθαρίστε, όταν χρειάζεται, τη στεγανοποίηση του δοχείου **(14)** ακόμα μια φορά με αραιωτικό μέσο.
- Καθαρίστε την οπή εξερισμού **(15)** με ένα κατάλληλο αντικείμενο.
- Καθαρίζετε το δοχείο και το πιστόλι ψεκασμού εξωτερικά με ένα πανί βουτηγμένο στο αραιωτικό μέσο.
- Πριν τη συναρμολόγηση στεγνώστε όλα εξαρτήματα προσεκτικά.
- Συναρμολογήστε το σύστημα λεπτού ψεκασμού ξανά με την αντίθετη σειρά. Σπρώξτε τη στεγανοποίηση του δοχείου **(14)** ξανά προς τα πάνω μέσα στο αυλάκι του ανοδικού σωλήνα **(12)**.

Βεβαιωθείτε, ότι η στεγανοποίηση του δοχείου είναι ολόγυρα ακριβώς τοποθετημένη στο αυλάκι του ανοδικού σωλήνα, για να στεγανοποιηθεί σωστά το πιστόλι ψεκασμού.

Προσέξτε, να σπρώξετε τον ανοδικό σωλήνα **(12)** ξανά μέχρι τέρμα στο κανάλι χρώματος **(16)**.

Απόσυρση υλικών

Τα αραιωτικά μέσα και τα κατάλοιπα του υλικού ψεκασμού πρέπει να αποσύρονται με τρόπο φιλικό προς το περιβάλλον. Λαμβάνετε υπόψη σας και τις σχετικές με την απόσυρση υποδείξεις του κατασκευαστή και τις τοπικές διατάξεις απόσυρσης προβληματικών απορριμμάτων.

Ρυπογόνες χημικές ουσίες δεν επιτρέπεται να καταλήξουν στη γη, στα υπόγεια ή/και τα επίγεια ύδατα. Μη χύνετε ρυπογόνες χημικές ουσίες στην αποχέτευση!

Έδραση

- Καθαρίστε προσεκτικά το σύστημα λεπτού ψεκασμού προτού το φυλάξετε και αφήστε όλα τα εξαρτήματα πριν τη συναρμολόγηση να στεγνώσουν καλά.

Όταν το σύστημα λεπτού ψεκασμού δε χρησιμοποιείται, η λαστιχένια ταινία μαζί με την ακίδα στη βασική μονάδα **(19)** χρησιμεύει ως πρακτική δυνατότητα φύλαξης για τον εύκαμπο σωλήνα αέρα **(17)** (βλέπε εικόνα).

Αντιμετώπιση βλαβών

Πρόβλημα	Αιτία	Αντιμετώπιση
Το υλικό ψεκασμού δεν σκεπάζει σωστά την επιφάνεια	Ανεπαρκής ποσότητα υλικού ψεκασμού	Γυρίστε τον τροχίσκο ρύθμισης (5) στην κατεύθυνση +
	Πολύ μεγάλη απόσταση από την επιφάνεια ψεκασμού	Ελαττώστε την απόσταση ψεκασμού
	Ανεπαρκές υλικό ψεκασμού επάνω στην επιφάνεια ψεκασμού, ψεκάσατε πολύ λίγες φορές πάνω από την επιφάνεια	Ψεκάστε πιο συχνά πάνω από την επιφάνεια
	Πολύ παχύρρευστο υλικό ψεκασμού	Αραιώστε ακόμη μια φορά το υλικό ψεκασμού και διεξάγετε ένα δοκιμαστικό βάψιμο
Το υλικό ψεκασμού «τρέχει» μετά την επίστρωση	Ψεκάσατε με πολύ υλικό	Γυρίστε τον τροχίσκο ρύθμισης (5) στην κατεύθυνση -
	Πολύ μικρή απόσταση από την επιφάνεια ψεκασμού	Αυξήστε την απόσταση ψεκασμού
	Υλικό ψεκασμού πολύ αραιό	Συμπληρώστε με γνήσιο, μη αραιωμένο υλικό
	Ψεκάσατε πολλές φορές πάνω από την ίδια επιφάνεια	Αφαιρέστε το ψεκάσμένο χρώμα και κατά το δεύτερο ψεκασμό να μην ψεκάσατε τόσο πολλές φορές πάνω από την ίδια θέση
Πολύ μεγάλη διασπορά	Πολύ υψηλή ποσότητα υλικού ψεκασμού	Γυρίστε τον τροχίσκο ρύθμισης (5) στην κατεύθυνση -
	PFS 2000 : Συναρμολογημένο το λευκό καπάκι ακροφυσίου (9) (πολύ μεγάλη διάμετρος ακροφυσίου)	Συναρμολογήστε το γκρι καπάκι ακροφυσίου (8)
	Βελόνα ακροφυσίου (13) λερωμένη	Καθαρίστε τη βελόνα του ακροφυσίου
	Πολύ παχύρρευστο υλικό ψεκασμού	Αραιώστε ακόμη μια φορά το υλικό ψεκασμού και διεξάγετε ένα δοκιμαστικό βάψιμο
	Φίλτρο αέρα (26) πολύ λερωμένο	Αλλάξτε το φίλτρο του αέρα

Πρόβλημα	Αιτία	Αντιμετώπιση
Πολύ ισχυρό νέφος ψεκασμού	Ψεκάσατε με πολύ υλικό	Γυρίστε τον τροχίσκο ρύθμισης (5) στην κατεύθυνση -
	Πολύ μεγάλη απόσταση από την επιφάνεια ψεκασμού	Ελαττώστε την απόσταση ψεκασμού
Η δέσμη ψεκασμού πάλλεται	Πολύ λίγο υλικό ψεκασμού στο δοχείο	Γεμίστε υλικό ψεκασμού
	Οπή εξαερισμού (15) στον ανοδικό σωλήνα (12) φραγμένη	Καθαρίστε τον ανοδικό σωλήνα και την οπή εξαερισμού
	Ανοδικός σωλήνας (12) λυμένος	Σπρώξτε τον ανοδικό σωλήνα μέχρι τέρμα πάνω στο κανάλι του χρώματος (16)
	Το καπάκι του ακροφυσίου (9)/(8) κάθετα χαλαρά	Σφίξτε το καπάκι του ακροφυσίου
	Φίλτρο αέρα (26) πολύ λερωμένο	Αλλάξτε το φίλτρο του αέρα
Το υλικό ψεκασμού στάζει στο καπάκι του ακροφυσίου	Πολύ παχύρρευστο υλικό ψεκασμού	Αραιώστε ακόμη μια φορά το υλικό ψεκασμού και διεξάγετε ένα δοκιμαστικό βήψιμο
	Εναπόθεση υλικού ψεκασμού στο καπάκι του ακροφυσίου (9)/(8) , στη βελόνα του ακροφυσίου (13) και στο πώμα του αέρα (2)	Καθαρίστε το καπάκι του ακροφυσίου, τη βελόνα του ακροφυσίου και το πώμα του αέρα
Από το καπάκι του ακροφυσίου δεν εξέρχεται υλικό ψεκασμού	Το καπάκι του ακροφυσίου (9)/(8) κάθετα χαλαρά	Σφίξτε το καπάκι του ακροφυσίου
	Ανοδικός σωλήνας (12) λυμένος	Σπρώξτε τον ανοδικό σωλήνα μέχρι τέρμα πάνω στο κανάλι του χρώματος (16)
	Βελόνα ακροφυσίου (13) φραγμένη	Καθαρίστε τη βελόνα του ακροφυσίου
	Ανοδικός σωλήνας (12) φραγμένος	Καθαρίστε τον ανοδικό σωλήνα
	Οπή εξαερισμού (15) στον ανοδικό σωλήνα (12) φραγμένη	Καθαρίστε τον ανοδικό σωλήνα και την οπή εξαερισμού
	Η στεγανοποίηση του δοχείου (14) λείπει ή είναι κατεστραμμένη	Περάστε μια (νέα) στεγανοποίηση του δοχείου μέσα στο αυλάκι του ανοδικού σωλήνα
	Πολύ παχύρρευστο υλικό ψεκασμού	Αραιώστε ακόμη μια φορά το υλικό ψεκασμού και διεξάγετε ένα δοκιμαστικό βήψιμο
Υλικό ψεκασμού λερωμένο (σβάλωι χρώματος)	Αδειάστε εντελώς το πιστόλι ψεκασμού και καθαρίστε το υλικό ψεκασμού κατά την πλήρωση με τη βοήθεια μιας σήτας πλήρωσης	

Εξυπηρέτηση πελατών και συμβουλές εφαρμογής

Η υπηρεσία εξυπηρέτησης πελατών απαντά στις ερωτήσεις σας σχετικά με την επισκευή και τη συντήρηση του προϊόντος σας καθώς και για τα αντίστοιχα ανταλλακτικά. Σχέδια συναρμολόγησης και πληροφορίες για τα ανταλλακτικά θα βρείτε επίσης κάτω από: www.bosch-pt.com
 Η ομάδα παροχής συμβουλών της Bosch απαντά ευχαρίστως τις ερωτήσεις σας για τα προϊόντα μας και τα εξαρτήματά τους. Δώστε σε όλες τις ερωτήσεις και παραγγελίες ανταλλακτικών οπωσδήποτε το 10ψήφιο κωδικό αριθμό σύμφωνα με την πινακίδα τύπου του προϊόντος.

Ελλάδα

Robert Bosch A.E.
 Ερχείας 37
 19400 Κορωπί – Αθήνα
 Τηλ.: 210 5701258
 Φαξ: 210 5701283
 Email: pt@gr.bosch.com

www.bosch.com
www.bosch-pt.gr

Απόσυρση

Το πιστόλι ψεκασμού, η ηλεκτρική μονάδα, τα εξαρτήματα και οι συσκευασίες πρέπει να ανακυκλώνονται με τρόπο φιλικό προς το περιβάλλον.



Μην ρίχνετε τα ηλεκτρικά εργαλεία στα απορρίμματα του σπιτιού σας!

Μόνο για χώρες της ΕΕ:

Σύμφωνα με την Ευρωπαϊκή Οδηγία 2012/19/ΕΕ σχετικά με τις παλιές ηλεκτρικές και ηλεκτρονικές συσκευές και τη μεταφορά της οδηγίας αυτής σε εθνικό δίκαιο δεν είναι πλέον υποχρεωτικό, τα άχρηστα ηλεκτρικά εργαλεία να συλλέγονται ξεχωριστά για να ανακυκλωθούν με τρόπο φιλικό προς το περιβάλλον.

Türkçe

Güvenlik talimatı

Elektrikli El Aletleri İçin Genel Güvenlik Uyarıları

UYARI

Bütün güvenlik uyarılarını ve talimatları okuyun. Açıklanan

uyarılarla ve talimatlara uyulmadığı takdirde elektrik çarpmalarına, yangınlara ve/veya ağır yaralanmalara neden olunabilir.

Bütün uyarıları ve talimatları ilerde kullanmak üzere saklayın.

Uyarı ve talimatlarda kullanılan "elektrikli el aleti" terimi, akım şebekesine bağlı (elektrikli) aletlerle akü ile çalışan aletleri (akülü) kapsamaktadır.

Çalışma yeri güvenliği

- ▶ **Çalıştığınız yeri temiz tutun ve iyi aydınlatın.** Dağınık veya karanlık alanlar kazalara davetiye çıkarır.
- ▶ **Yakınında patlayıcı maddeler, yanıcı sıvı, gaz veya tozların bulunduğu yerlerde elektrikli el aleti ile çalışmayın.** Elektrikli el aletleri, toz veya buharların tutuşmasına neden olabilecek kıvılcımlar çıkarırlar.
- ▶ **Elektrikli el aleti ile çalışırken çocukları ve etraftaki kişileri uzakta tutun.** Dikkatiniz dağılacak olursa aletin kontrolünü kaybedebilirsiniz.

Elektrik Güvenliği

- ▶ **Elektrikli el aletinin fişi prize uymalıdır. Fişi hiçbir zaman değiştirmeyin. Korumalı (topraklanmış) elektrikli el aletleri ile birlikte adaptör fiş kullanmayın.** Değiştirilmemiş fiş ve uygun priz elektrik çarpma tehlikesini azaltır.
- ▶ **Borular, kalorifer petekleri, ısıtıcılar ve buzdolapları gibi topraklanmış yüzeylerle vücudunuzun temas etmesinden kaçının.** Vücudunuz topraklandığı anda büyük bir elektrik çarpma tehlikesi ortaya çıkar.
- ▶ **Elektrikli el aletlerini yağmur altında veya nemli ortamlarda bırakmayın.** Suyun elektrikli el aleti içine sızması elektrik çarpma tehlikesini artırır.
- ▶ **Kabloya zarar vermeyin. Elektrikli el aletini kablodan tutarak taşımayın, kabloyu kullanarak çekmeyin veya kablodan çekerek fişi çıkarmayın. Kabloyu ateş, yanıcı ve/veya keskin ve hareket eden maddelerden uzak tutun.** Hasarlı veya dolaşmış kablo elektrik çarpma tehlikesini artırır.
- ▶ **Bir elektrikli el aleti ile açık havada çalışırken mutlaka açık havada kullanılmaya uygun uzatma kablosu kullanın.** Açık havada kullanılmaya uygun uzatma kablosunun kullanılması elektrik çarpma tehlikesini azaltır.
- ▶ **Elektrikli el aletinin nemli ortamlarda çalıştırılması şartsa mutlaka kaçak akım koruma rölesi kullanın.** Kaçak akım koruma rölesi şalterinin kullanımı elektrik çarpma tehlikesini azaltır.

Kişilerin Güvenliği

- ▶ **Dikkatli olun, ne yaptığınızı dikkat edin, elektrikli el aleti ile işinizi makul bir tempo ve yöntemle yürütün.** Yorgunsanız, kullandığınız hapların, ilaçların veya alkolün etkisinde iseniz elektrikli el aletini kullanmayın. Elektrikli el aletini kullanırken bir anki dikkatsizlik önemli yaralanmalara neden olabilir.
 - ▶ **Daima kişisel koruyucu donanım kullanın. Daima koruyucu gözlük kullanın.** Elektrikli el aletinin türü ve kullanımına uygun olarak; toz maskesi, kaymayan iş ayakkabıları, koruyucu kask veya koruyucu kulaklık gibi koruyucu donanım kullanımı yaralanma tehlikesini azaltır.
 - ▶ **Aleti yanlışlıkla çalıştırmaktan kaçının. Güç kaynağına ve/veya aküye bağlamadan, elinize alıp taşımadan önce elektrikli el aletinin kapalı olduğundan emin olun.** Elektrikli el aletini parmağınız şalter üzerinde dururken taşırsanız ve elektrikli el aleti açıkken fişi prize sokarsanız kazalara neden olabilirsiniz.
 - ▶ **Elektrikli el aletini çalıştırmadan önce ayar aletlerini veya anahtarları aletten çıkarın.** Elektrikli el aletinin dönen parçaları içinde bulunabilecek bir yardımcı alet yaralanmalara neden olabilir.
 - ▶ **Çalışırken vücudunuz anormal durumda olmasın. Çalışırken duruşunuz güvenli olsun ve dengenizi her zaman koruyun.** Bu sayede elektrikli el aletini beklenmedik durumlarda daha iyi kontrol edebilirsiniz.
 - ▶ **Uygun iş elbiseleri giyin. Geniş giysiler giymeyin ve takı takmayın. Saçlarınızı, giysileriniz ve eldivenlerinizi aletin hareketli parçalarından uzak tutun.** Bol giysiler, uzun saçlar veya takılar aletin hareketli parçaları tarafından tutulabilir.
 - ▶ **Toz emme donanımı veya toz tutma tertibatı kullanırken, bunların bağlı olduğundan ve doğru kullanıldığından emin olun.** Toz emme donanımının kullanımı tozdan kaynaklanabilecek tehlikeleri azaltır.
- ##### **Elektrikli el aletlerinin kullanımı ve bakımı**
- ▶ **Elektrikli el aletini aşırı ölçüde zorlamayın. Yaptığınız işe uygun elektrikli el aletleri kullanın.** Uygun performanslı elektrikli el aleti ile, belirlenen çalışma alanında daha iyi ve güvenli çalışırsınız.
 - ▶ **Şalteri bozuk olan elektrikli el aletini kullanmayın.** Açılıp kapanamayan bir elektrikli el aleti tehlikelidir ve onarılmalıdır.
 - ▶ **Elektrikli el aletinde bir ayarlama işlemine başlamadan ve/veya aküyü çıkarmadan önce, herhangi bir aksesuarı değiştirirken veya elektrikli el aletini elinizden bırakırken fişi prizden çekin.** Bu önlem, elektrikli el aletinin yanlışlıkla çalışmasını önler.
 - ▶ **Kullanım dışı duran elektrikli el aletlerini çocukların ulaşamayacağı bir yerde saklayın. Aleti kullanmayı bilmeyen veya bu kullanımı kılavuzunu okumayan kişilerin aletle çalışmasına izin vermeyin.** Deneyimsiz kişiler tarafından kullanıldığında elektrikli el aletleri tehlikelidir.
 - ▶ **Elektrikli el aletinizin bakımını özenle yapın. Elektrikli el aletinizin kusursuz olarak çalışmasını**

engelleyebilecek bir durumun olup olmadığını, hareketli parçaların kusursuz olarak işlev görüp görmediklerini ve sıkışıp sıkışmadıklarını, parçaların hasarlı olup olmadığını kontrol edin. Elektrikli el aletini kullanmaya başlamadan önce hasarlı parçaları onartın. Birçok iş kazası elektrikli el aletlerine yeterli bakım yapılmamasından kaynaklanır.

- **Kesici uçları daima keskin ve temiz tutun.** Özenle bakımı yapılmış keskin kenarlı kesme uçlarının malzeme içinde sıkışma tehlikesi daha azdır ve daha rahat kullanım olanağı sağlarlar.
- **Elektrikli el aletini, aksesuarı, uçları ve benzerlerini, bu özel tip alet için öngörülen talimata göre kullanın.** Bu sırada çalışma koşullarını ve yaptığımız işi dikkate alın. Elektrikli el aletlerinin kendileri için öngörülen alanın dışında kullanılması tehlikeli durumlara neden olabilir.

Servis

- **Elektrikli el aletinizi sadece yetkili personele ve orijinal yedek parça kullanma koşulu ile onartın.** Bu sayede elektrikli el aletinin güvenliğini sürekli hale getirirsiniz.

İnce püskürtme sistemleri için güvenlik talimatı

- **Çalışma yerinizi temiz tutun, iyi aydınlatın ve boya veya çözücü madde kalıntılarında, kumaş kalıntılarında ve diğer yanıcı malzemeden arındırın.** Kendiliğinden tutuşma tehlikesi vardır. Her zaman yangın söndürücüleri hazır bulundurun.
- **Püskürtme alanının iyice havalandırılmasını ve bütün mekana yeterli temiz hava girmesini sağlayın.** Buharlaşan yanıcı çözücü maddeler patlama elverişli ortam yaratır.
- **Alevlenme noktası 55°C altında olan malzemelerle püskürtme ve temizleme yapmayın. Su bazlı, düşük uçuculukta hidrokarbon bazlı veya benzeri malzeme kullanın.** Kolay uçucu, buharlaşan çözücü maddeler patlamaya uygun bir ortam oluşturur.
- **Statik elektrik kıvılcımları, açık ateş, ateşleme kıvılcımları, kızgın nesnelere, motorlar, sigaralar gibi tutuşturma kaynakları yakınında ve akım kablolarının takılıp sökülmesi veya şalterlerin kullanılması sonucu kıvılcım çıkma olasılığının bulunduğu yerlerde püskürtme yapmayın.** Bu gibi kıvılcım kaynakları ortamın tutuşmasına neden olabilir.
- **Bir tehlike oluşturup oluşturmadıkları bilinmeyen malzemeleri püskürtmeyin.** Özellikleri bilinmeyen malzemeler tehlikeli koşullar yaratabilir.
- **Duvar kağıdı sökücü ve kaynar su püskürtmeyin. Sadece kimyasal madde katkısı bulunmayan sıcak su (maks. 55 °C) püskürtün.**
- **Püskürtme yaparken veya kimyasal maddelerle çalışırken uygun koruyucu eldiven ve koruyucu solunum maskesi gibi ek kişisel koruyucu donanım kullanın.** Çalışma koşullarına uygun koruyucu donanımın kullanılması tehlikeli maddelere maruz kalma riskini azaltır.



- **Püskürtme maddesinin olası tehlikelerine karşı dikkatli olun. Kişisel koruyucu donanım gereklilikleri de dahil olmak üzere hazne üzerindeki işaretlere veya püskürtme maddesi üreticisinin uyarılarına uyun.** Yangından, zehirli maddelerden, kanserojen maddelerden ve benzerlerinden korunmak için üretici uyarılarına uyun.
- **Şebeke bağlantı kablolarının fişini ve püskürtme tabancasının şalterini boyalardan ve diğer sıvılardan arındırın. Fiş bağlantısını desteklemek için hiçbir zaman kablodan tutmayın.** Bu uyarılara uyulmadığı takdirde elektrik çarpması tehlikesi ortaya çıkar.
- **Çocuklara göz kulak olun.** Bu şekilde çocukların ince püskürtme sistemi ile oynamasını önlersiniz.

Ürün ve performans açıklaması



Bütün güvenlik talimatını ve uyarıları okuyun. Güvenlik talimatlarına ve uyarılara uyulmadığı takdirde elektrik çarpmasına, yangına ve/veya ciddi yaralanmalara neden olunabilir.

Lütfen kullanma kılavuzunun ön kısmındaki resimlere dikkat edin.

Usulüne uygun kullanım

PFS 1000

Bu elektrikli el aleti sadece inceltici içeren ve suyla inceltilebilen lak boyalarının, cilaların, astar maddelerinin, saydam lakların, yağların ve suyun püskürtülmesi için tasarlanmıştır.

Bu elektrikli el aleti, sodalı eriyiklerin, asitli aşındırıcıların, asit içeren kaplama maddelerinin, dış cephe boyalarının, taneli ve katı parçacık içeren püskürtme malzemesinin, püskürtme ve damlama kısıtlayıcı malzemenin işlenmesine uygun değildir.

PFS 2000

Bu elektrikli el aleti, dispersiyon ve lateks boyalarının, solvent bazlı ve suda çözünür boyaların, cilaların, astar boyalarının, verniklerin ve yağların (ALLPaint) ve suyun püskürtülmesi için tasarlanmıştır.

Bu elektrikli el aleti alkali maddelerin, bazların, asit içeren kaplama maddelerinin ve dış cephe boyalarının işlenmesine uygun değildir.

Şekli gösterilen elemanlar

Şekli gösterilen elemanların numaraları grafik sayfasındaki elektrikli el aleti resmindeki numaralarla aynıdır.

- (1) Püskürtme tabancası
- (2) Hava kapağı

- | | |
|---|--------------------------------------|
| (3) Başlık somunu | (15) Havalandırma deliği |
| (4) Hortum bağlantısı (püskürtme tabancası) | (16) Boya kanalı |
| (5) Püskürtme maddesi miktarı ayarlama düğmesi | (17) Hava hortumu |
| (6) Kumanda şalteri | (18) Bajonet kilidi |
| (7) Püskürtme maddesi kabı | (19) Temel ünite |
| (8) Meme başlığı (gri: "Ahşap" uygulaması için) | (20) Açma/kapama şalteri |
| (9) Meme başlığı (beyaz: "Duvar" uygulaması için)
(PFS 2000) | (21) Taşıma tutamağı |
| (10) O-ring | (22) Taşıma kayışı |
| (11) Conta | (23) Hava filtresi kapağı |
| (12) Çıkış borusu | (24) Hortum bağlantısı (temel birim) |
| (13) Meme iğnesi | (25) Taşıma kayışı deliği |
| (14) Kap contası | (26) Hava filtresi |

Teknik veriler

İnce (hassas) püskürtme sistemi		PFS 1000	PFS 2000
Malzeme numarası		3 603 B07 0..	3 603 B07 3..
Giriş gücü	W	410	440
Sevk miktarı	ml/dak	100	200
2 m ² boyama kapasitesi için gerekli süre	dak	2	1,3
Püskürtme maddesi kabı hacmi	ml	800	800
Meme başlığı (8) (gri)		●	●
- Uygulama durumu "Ahşap": Solvent bazlı ve suda çözünür boyaların, cilaların, astar boyalarının, verniklerin ve yağların püskürtülmesi			
Meme başlığı (9) (beyaz)		-	●
- Uygulama durumu "Duvar": Dispersiyon ve lateks boyalarının püskürtülmesi			
Hava hortumu uzunluğu	m	1,25	1,25
Ağırlığı EPTA-Procedure 01:2014 uyarınca	kg	2,0	2,0
Koruma sınıfı		□ / II	□ / II

Veriler 230 V'luk bir anma gerilimi [U] için geçerlidir. Farklı gerilimlerde ve farklı ülkelere özgü tiplerde bu veriler değişebilir.

Gürültü/Titreşim bilgisi

Gürültü emisyon değerleri **EN 60745-1** uyarınca belirlenmektedir.

Elektrikli el aletin A ağırlıklı ses basıncı seviyesi tipik olarak **79 dB(A)**. Tolerans $K=3$ dB. Gürültü seviyesi çalışma sırasında belirtilen değerleri aşabilir. **Kulak koruması kullanın!**

Toplam titreşim değerleri a_h (üç yönün vektör toplamı) ve Tolerans **K EN 60745-1** uyarınca belirlenmektedir:
 $a_h < 2,5$ m/s², $K = 1,5$ m/s²

Bu talimatta belirtilen titreşim seviyesi normlandırılmış bir ölçme yöntemi ile ölçülmüştür ve elektrikli el aletlerinin karşılaştırılmasında kullanılabilir. Bu değer geçici olarak titreşim seviyesinin tahmin edilmesine uygundur.

Belirtilen titreşim seviyesi elektrikli el aletinin temel kullanım alanlarını temsil eder. Ancak elektrikli el aleti başka kullanım alanlarında kullanılırken, farklı uçlarla kullanılırken veya

yetersiz bakımla kullanılırken, titreşim seviyesi belirtilen değerden farklı olabilir. Bu da kullanıcıya binen titreşim yükünü bütün bir çalışma süresinde belirgin ölçüde yükseltebilir.

Titreşim yükünü tam olarak tahmin edebilmek için aletin kapalı olduğu veya çalıştığı halde kullanılmadığı süreler de dikkate alınmalıdır. Bu, toplam çalışma süresi içindeki titreşim yükünü önemli ölçüde azaltabilir.

Titreşimin kullanıcıya bindirdiği yük için önceden ek güvenlik önlemleri alın. Örneğin: Elektrikli el aletinin ve uçların bakımı, ellerin sıcak tutulması, iş aşamalarının organize edilmesi.

Montaj

- **Elektrikli el aletinin kendinde bir çalışma yapmadan önce her defasında fişi prizden çekin.**

- **Püskürtme tabancasının ve temel birimin tam ve bütün contaları ile birlikte monte edilmiş olduğundan emin olun.** Ancak bu yolla ince püskürtme sisteminin fonksiyonu ve güvenliği sağlanmıştır.

Hava hortumunun bağlanması (bkz. Resimler A1-A2)

Temel birimin bağlantısı:

- Hava hortumunun bir bajonet kilidini (18) ok işaretlerine uygun olarak temel birimin bağlantısının (24) oluklarına sıkıca takın.
- Bajonet kilidini saat hareket yönünde dörtte bir tur atacak ölçüde çevirin.

Püskürtme tabancasına bağlantı:

- Hava hortumunun ikinci bajonet kilidini (18) ok işaretlerine uygun olarak püskürtme tabancası bağlantısının (4) oluklarına sıkıca takın.
- Bajonet kilidini saat hareket yönünde dörtte bir tur atacak ölçüde çevirin.

Not: Püskürtülecek malzemeyi doldurmadan önce hava hortumunu (17) çıkarın (Bajonet kilidini (18) saat hareket yönünün tersine çeyrek tur çevirin ve bajonet kilidini (18) bağlantıdan (4) çekerek çıkarın).

Taşıma kayışının sabitlemesi (bkz. Resim B)

İşlenecek bütün yüzeylere rahatça ulaşabilmeniz ve esnek bir biçimde çalışabilmeniz için temel birimi taşıma kayışı (22) ile asabilirsiniz.

- Her deliğe (25) taşıma kayışının bir ucunu takın.

Meme başlığının değiştirilmesi (PFS 2000) (bkz. Resim C)

Not: Meme başlığını seçmeden önce püskürtme malzemesini karıştırarak kontrol edin. İnce malzeme (örn. ahşap boyası) veya inceltilmiş malzeme gri meme başlığı (8) ile daha iyi püskürtülür. Kalın malzeme (örneğin ahşap lakı veya duvar boyası) beyaz meme başlığı (9) ile daha iyi püskürtülür.

- Meme başlığını değiştirmek için başlık somununu (3) sökün.
- Hava başlığını (2) ve contayı (11) çıkarın.
- Takılı meme başlığını sökün.
Bu esnada O-Ring'in (10) meme başlığı üzerinde olduğundan emin olun.
- İsteddiğiniz meme başlığını püskürtme tabancadaki dişe vidalayın.
- Hava kapağını (2) conta (11) ile meme başlığına takın ve başlık somunu (3) ile sıkın.

İşletim

- **Elektrikli el aletinin kendinde bir çalışma yapmadan önce her defasında fişi prizden çekin.**

Çalışmaya hazırlık

- **Su kaynaklarının kenarında veya bunların yakınında püskürtme çalışması yapılmasına müsaade yoktur.**

Boyaları, vernikleri ve püskürtme maddelerini satın alırken bunların çevre dostu olup olmadıklarına dikkat edin.

Püskürtme yapılacak yüzeydeki ön hazırlık

Püskürtme yüzeyi temiz, kuru ve yağsız olmalıdır.

- Yüzeyleri zımparalayın ve sonra zımpara tozunu temizleyin.

Çalışma esnasında üstü kapatılmamış bütün yüzeyler püskürtme sisi tarafından kirletilebilir. Bu nedenle püskürtme yapacağınız yüzeyin çevresini iyi bir biçimde hazırlayın:

- Zemini, mobilyaları, kapıları, pencereleri, kapı ve pencere kasalarını ve benzerlerini kapatın veya üzerlerine yapışkan bantlar yapıştırın.

Püskürtme malzemesinin hazırlanması

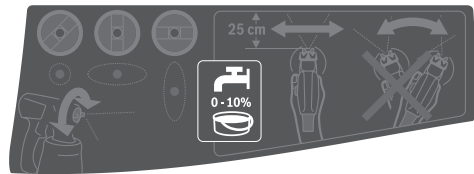

- Püskürtme malzemesini iyice karıştırın.
- Gerekliyse püskürtme malzemesini inceltin.

Püskürtme malzemesi	Tavsiye edilen inceltme
Yağlar, vernikler, emprenye malzemesi, pas koruyucu astarlar	%0
Çözücü madde veya su ile inceltilen cilalar, astarlar, radyatör cilaları, kaplama vernikleri	%10
Dispersiyon boya, lateks boyalar	en az %10

- **İnceltme yaparken püskürtme malzemesi ile incelticinin birbirine uygun olmasına dikkat edin.**

Yanlış inceltici kullanıldığında küçük topakçıklar oluşur ve bunlar püskürtme tabancasını tıkaabilir.

- **Püskürtülecek malzemeyi inceltirken, el edilen karışımın alevlenme noktasının inceltme işleminden sonra tekrar 55 °C altında olmasına dikkat edin.**

Örneğin çözücü madde içeren vernikler inceltildiğinde alevlenme noktası düşer.

Püskürtülecek malzemenin doldurulması (bkz. Resimler D1-D2)

Not: Püskürtülecek malzemeyi doldurmadan önce hava hortumunu (17) çıkarın (Bajonet kilidini (18) saat hareket yönünün tersine çeyrek tur çevirin ve bajonet kilidini (18) bağlantıdan (4) çekerek çıkarın).

- Kapağı (7) püskürtme tabancasından sökün.
- Püskürtme malzemesini maksimum 800 işaretime kadar kapa (7) doldurun.
- Çıkış borusunu (12) püskürtme malzemesi tümüyle püskürtülebilecek ölçüde çevirin:

zeminde duran nesnelere püskürtme yapmak için **öne doğru** meme/hava başlığı yönünde

baş üzerinde püskürtme yapmak için **arkaya** doğru tutamak yönünde

– Uygun bir yüzeyde deneme püskürtmesi yapın.

En uygun püskürtme desenini elde ettikten sonra püskürtmeye başlayabilirsiniz.

veya

Püskürtme sonucu tatmin edici değilse veya boya çıkmıyorsa: (Bakınız „Arızaların giderilmesi“, Sayfa 109)

Çalıştırma

- ▶ **Şebeke gerilimine dikkat edin!** Akım kaynağının gerilimi elektrikli el aletinin tip etiketinde belirtilen gerilimle aynı olmalıdır.
- ▶ **Temel birimin çalışma sırasında toz veya kirleri emmemesine dikkat edin.**
- ▶ **Temel birim üzerine püskürtme yapmamaya dikkat edin.**
- ▶ **Öngörülen meme haricinde başka yerlerden sıvı çıkacak olursa püskürtme işlemini kesin ve püskürtme tabancasını tekrar usulüne uygun duruma getirin.** Elektrik çarpması tehlikesi vardır.
- ▶ **Kendi üstünüze, başkaları veya evcil hayvanlar üzerine püskürtme yapmayın.**

Açılması (bkz. Resim E)

Enerjiden tasarruf etmek için elektrikli el aletini sadece kullandığınızda açın.

- **PFS 2000:** Doğru meme başlığının takıldığından emin olun. (Bakınız „Meme başlığının değiştirilmesi (PFS 2000)“ (bkz. Resim C)“, Sayfa 106)
- Şebeke fişini prize takın.
- Püskürtme tabancasını elinize alın ve püskürtme yapılacak yüzeye doğrultun.
- Açma/kapama şalterini (20) öne doğru itin.
- Püskürtme tabancasındaki kumanda şalterine (6) basın.

Not: Temel birim açık durumda iken hava başlığından (2) daima hava çıkar.

Kapama

- Kumanda şalterini (6) bırakın ve açma/kapama şalterini (20) arkaya doğru itin.
- Şebeke fişini prizden çekin.

Çalışırken dikkat edilecek hususlar

Püskürtme (bkz. Resim F)

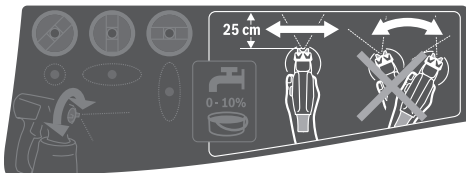

Not: Elektrikli el aletini dış mekanlarda kullanırken rüzgar yönüne dikkat edin.

- Önce bir deneme püskürtmesi yapın ve püskürtme malzemesine göre püskürtme miktarını ayarlayın. Ayarlamalar için aşağıdaki bölümlere bakın.
- Püskürtme tabancasını püskürtme yapacağınız nesneye mutlaka dikey olarak, 20–25 cm mesafede tutun.
- Püskürtme işlemine püskürtme yapılacak yüzeyin dışında başlayın.
- Püskürtme tabancasını püskürtme profili ayarına göre düzenli bir biçimde yatay veya dikey hareket ettirin. Hatlar bir biri üzerine 4–5 cm bindiğinde düzenli bir yüzey kalitesi elde edilir.
- Yerdeki nesnelere püskürtme yaparken veya baş üzerinde çalışırken püskürtme tabancasını hafifçe eğik tutun ve püskürtme yapılan yüzeyin arkasından uzaklaşacak biçimde hareket edin.

Tökezleme tehlikesi! Bulduğunuz yerdeki olası engellere dikkat edin.

- Püskürtme yapılan yüzeyde kesinti yapmaktan kaçının. Püskürtme tabancasının düzgün hareketlerle yönlendirilmesi üst yüzeyde istikrarlı bir kalite sağlar. Yüzeye eşit olmayan uzaklıklardan yapılan püskürtme ve püskürtme açısının değiştirilmesi yoğun bir boya sisinin oluşmasına ve dolayısıyla üst yüzeyin kalitesiz görünmesine neden olur.
 - Püskürtme işlemini püskürtme yapılan yüzeyin dışında bitirin.
- Hiçbir zaman kap tam olarak boşalınca kadar püskürtme yapmayın. Çıkış borusu püskürtme malzemesi içine dalmazsa püskürtme huzmesi kesilir ve pürüzlü bir yüzey oluşur.
- Püskürtme malzemesi hava kapağında (2) veya meme başlığında birikecek olursa bu yapı elemanlarını kullanılan inceltme malzemesi ile temizleyin.



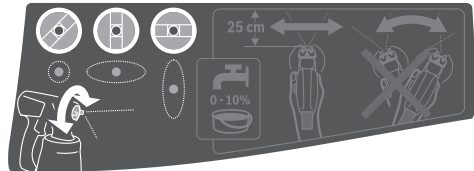

Püskürtme profilinin ayarlanması

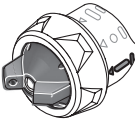

▶ Kumanda şalterini (6), hava kapağını (2) ayarlarken kullanmayın.

- Hava kapağını (2) istediğiniz pozisyona çevirin.

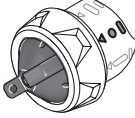
Hava kapağı	Püskürtme huzmesi	Uygulama
		Dikey çalışma için yatay yassı huzme

Hava kapağı	Püskürtme huzmesi	Uygulama
		Yatay çalışma için dikey yassı huzme
		Köşe, kenar ve ulaşılması zor olan yerler için noktasal huzme

Püskürtme malzemesi miktarının ayarlanması (bkz. Resim G)

(PAINTVolume)

- İstenen püskürtme malzemesi miktarını ayarlamak için ayarlama düğmesini (5) çevirin:
- : minimum püskürtme malzemesi miktarı,
- + : maksimum püskürtme malzemesi miktarı.

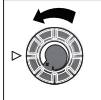
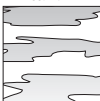
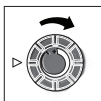
Püskürtme malzemesi miktarı	Ayar
Püskürtme yapılan yüzeyde çok fazla püskürtme malzemesi miktarı: 	Püskürtme malzemesi miktarı azaltılmalıdır. - Ayarlama düğmesini (5) - yönünde çevirin. 
Püskürtme yapılan yüzeyde çok az püskürtme malzemesi miktarı: 	Püskürtme malzemesi miktarı artırılmalıdır. - Ayarlama düğmesini (5) + yönünde çevirin. 

Duvar kağıtlarının nemlendirilmesi

Bütün duvar kağıtlarının rahatça çıkarılması için, duvar kağıtlarına ılık su (maks. 55 °C) püskürtün. Bu işlem için gri meme kapağını (8) kullanın.

Molalar ve taşıma (bkz. Resimler H-1)

İnce püskürtme sisteminin rahat ve basit biçimde taşımak üzere temel birime bir tutamak (21) ve bir taşıma kayışı (22) takılmıştır.

Çalışırken temel birimi (19) taşıma kayışı (22) yardımı ile omzunuza asabilirsiniz.

İşe ara verildiğinde püskürtme tabancası (1) düz bir yüzeye bırakılmalıdır. Aksi takdirde dışarı püskürtme malzemesi sızabilir.

- **Püskürtme malzemesi dolu püskürtme tabancasını daima dik olarak düz bir zemine bırakın.** Yatık duran püskürtme tabancasından dışarı püskürtme malzemesi sızabilir.

Bakım ve servis

Bakım ve temizlik

- **Elektrikli el aletinin kendinde bir çalışma yapmadan önce her defasında fişi prizden çekin.**
- **İyi ve güvenli çalışabilmek için elektrikli el aletini ve havalandırma aralıklarını temiz tutun.**

Bağlantı kablosunun değiştirilmesi gerekli ise, güvenlik nedenlerinden dolayı bu tertibat **Bosch**'den veya **Bosch** elektrikli el aletleri yetkili servisinden temin edilmelidir.

- **Her kullanımdan sonra, özellikle boya aktaran parçalar olmak üzere ince püskürtme sisteminin bütün parçalarını iyice temizleyin.** Usulüne uygun temizleme püskürtme tabancası ile kusursuz ve güvenli çalışmanın ön koşuldur. Temizlik yapılmazsa veya usulüne uygun yapılmazsa garanti hakkı kaybolur.

Hava filtresinin temizlenmesi (bkz. Resim J)

Hava filtresi (26) belirli aralıklarla temizlenmelidir. Hava filtresi çok kirlenince değiştirilmelidir.

- Hava filtresi kapağını (23) açın.
- Hava filtresini (26) çıkarın.
- Hafif kirlenme:
Hava filtresini (26) üzerine vurarak temizleyin.
veya
- Ciddi kirlenme:
Hava filtresini (26) akan suyun altında temizleyin ve ardından, küf oluşumunu önlemek için iyice kurutun.
veya
- Hava filtresini (26) değiştirin.
- Hava filtresini tekrar yerine takın.
- Hava filtresi kapağını (23) tekrar kapatın.

İnce püskürtme sisteminin temizlenmesi (bkz. Resim K)

Püskürtme tabancası ve püskürtme malzemesi kabını daima kullanılan püskürtme malzemesine ait inceltme maddesi ile (çözücü madde veya su) temizleyin.

Püskürtme tabancasının meme ve hava deliklerini hiçbir zaman sivri nesnelere temizlemeyin.

- Temel birimi (19) kapatın.
- Hem temel birimden (19) hem de püskürtme tabancasından (1) hava hortumunu (17) çıkarın (bajonet kilidi (18) saat hareket yönünün tersine bir çeyrek tur çevirin ve bajonet kilidi (18) bağlantıdan (4)/(24) çekerek çıkarın).
- Gerekliyse temel birimi çözücü madde ile nemlendirilmiş bir bezle temizleyin ve daha sonra temel birimi (19) ve hava hortumunu (17) temizlik yaptığınız yerden uzaklaştırın.
- Püskürtme malzemesinin kap içine geri akmasını sağlamak üzere püskürtme tabancasının kumanda şalterine (6) basın.
- Kabı (7) sökün ve kalan püskürtme malzemesinin hepsini orijinal püskürtme malzemesi içine boşaltın.

- Kabin (7) yarısına kadar inceltici madde doldurun (çözücü madde veya su) ve kabı tekrar püskürtme tabancasına (1) sabitleyin.
- Püskürtme tabancasını birçok kez sallayın.
- Kabi (7) sökün ve içeriğinin hepsini boş bir malzeme kutusuna boşaltın.
- Başlık somununu (3), hava başlığını (2), contayı (11), kullanılan meme başlığını (9)/(8) O-Ring (10) ile birlikte ve çıkış borusunu (12) kap contası (14) ile birlikte sökün. Bu esnada O-Ringin (10) meme başlığı üzerinde olduğundan emin olun.
- İçinde inceltici bulunan bir kovada boya sevk eden bütün parçaları piyasada bulunan bir yıkama fırçası ile temizleyin. Püskürtme tabancasının (1) boya kanalını (16) da temizleyin.
- Çıkış borusunun (12) kap contası (14) ile birlikte püskürtme malzemesinden arınmış olup olmadığını ve hasarlı olup olmadığını kontrol edin. Gerekirse kap contasını (14) inceltici madde ile bir kez daha temizleyin.
- Havalandırma deliğini (15) uygun bir nesne ile temizleyin.
- Kabi ve püskürtme tabancasının dışını inceltici madde emdirilmiş bir bezle temizleyin.
- Birbirine takmadan önce bütün parçaların iyice kurumasını bekleyin.
- İnce püskürtme sistemini aynı işlemleri ters sıra ile uygulayarak tekrar monte edin. Kap contasını (14) tekrar yukarı çıkış borusunun oluğuna (12) itin. Püskürtme tabancasının sızdırmazlığının doğru olarak sağlanabilmesi için kap contasının çıkış borusu oluğuna çepeçevre konulduğundan emin olun. Çıkış borusunu (12) tekrar sonuna kadar boya kanalına (16) itmeye dikkat edin.

Malzemenin atılması

İnceltici maddeler ve püskürtme malzemesi artıkları çevreye zarar vermeyecek biçimde atılmalıdır. Üreticinin tasfiye konusundaki uyarılarına ve mahalli çevre koruma yönetmeliği hükümlerine uyun.

Çevreye zararlı kimyasal maddeler toprağa, temel suyu, su birikintilerine veya akarsulara atılmamalıdır. Çevreye zararlı kimyasal maddeleri kanalizasyona atmayın!

Depolama

- İnce püskürtme sistemini depolamak üzere kaldırmadan önce, sistemi esaslı biçimde temizleyin ve monte etmeden önce bütün parçaların tam olarak kurumasını bekleyin.

İnce püskürtme sistemi kullanılmıyorsa, lastik bant temel birimdeki (19) pim ile birlikte hava hortumu (17) için pratik bir saklama seçeneğidir (bkz. Resim).

Arızaların giderilmesi

Sorun	Neden	Çözüm
Püskürtme malzemesi yüzeyi tam olarak kapatmıyor	Püskürtme malzemesi miktarı çok az	Ayarlama düğmesini (5) + yönünde çevirin
	Püskürtme yapılan yüzeye mesafe çok büyük	Püskürtme mesafesini küçültün
	Püskürtme yapılan yüzeyde çok az püskürtme malzemesi, yüzeyde seyrek püskürtme malzemesi	Püskürtme yapılan yüzeye daha fazla püskürtme yapın
	Püskürtme malzemesinin kıvamı çok kalın	Püskürtme malzemesini yeniden inceltin ve deneme püskürtmesi yapın
Püskürtme malzemesi yüzeyde akıyor	Çok fazla püskürtme malzemesi püskürtülmüş durumda	Ayarlama düğmesini (5) - yönünde çevirin
	Püskürtme yapılan yüzeye mesafe çok az	Püskürtme mesafesini büyütün
	Püskürtme malzemesinin kıvamı çok ince	Orijinal püskürtme malzemesi ilave edin
	Aynı yere çok fazla püskürtme yapılmış	Boyayı alın ve ikinci püskürtme işleminde aynı yerden daha fazla geçmeyin
Çok fazla tozlanma	Püskürtme malzemesi miktarı çok yüksek	Ayarlama düğmesini (5) - yönünde çevirin
	PFS 2000: Beyaz meme başlığı (9) takılı (çok büyük meme çapı)	Gri meme başlığını (8) takın
	Meme iğnesi (13) kirlili	Meme iğnesini temizleyin
	Püskürtme malzemesinin kıvamı çok kalın	Püskürtme malzemesini yeniden inceltin ve deneme püskürtmesi yapın
	Hava filtresi (26) çok kirlili	Hava filtresinin değiştirilmesi
Aşırı boya sisi	Çok fazla püskürtme malzemesi püskürtülmüş durumda	Ayarlama düğmesini (5) - yönünde çevirin
	Püskürtme yapılan yüzeye mesafe çok büyük	Püskürtme mesafesini küçültün

Sorun	Neden	Çözüm
Püskürtme huzmesi darbeli çıkıyor	Kapta çok az püskürtme malzemesi	Kaba püskürtme malzemesi ilave edin
	Havalandırma deliği (15) çıkış borusunda (12) tıkalı	Çıkış borusunu ve havalandırma deliğini temizleyin
	Çıkış borusu (12) gevşek	Çıkış borusunu sonuna kadar boya kanalına (16) itin
	Meme başlığı (9)/(8) gevşek oturuyor	Meme başlığını sıkın
	Hava filtresi (26) çok kirli	Hava filtresinin değiştirilmesi
	Püskürtme malzemesinin kıvamı çok kalın	Püskürtme malzemesini yeniden inceltin ve deneme püskürtmesi yapın
Püskürtme malzemesi meme başlığından damlıyor	Meme başlığında (9)/(8), meme iğnesinde (13) ve hava başlığında (2) püskürtme malzemesi birikmesi var	Meme başlığını, meme iğnesini ve hava başlığını temizleyin
	Meme başlığı (9)/(8) gevşek oturuyor	Meme başlığını sıkın
Meme başlığından püskürtme malzemesi çıkmıyor	Çıkış borusu (12) gevşek	Çıkış borusunu sonuna kadar boya kanalına (16) itin
	Meme iğnesi (13) tıkalı	Meme iğnesini temizleyin
	Çıkış borusu (12) tıkalı	Çıkış borusunu temizleyin
	Havalandırma deliği (15) çıkış borusunda (12) tıkalı	Çıkış borusunu ve havalandırma deliğini temizleyin
	Kap contası (14) yok veya hasarlı	(yeni) Kap contasını çıkış borusu üzerinden oluk içine itin
	Püskürtme malzemesinin kıvamı çok kalın	Püskürtme malzemesini yeniden inceltin ve deneme püskürtmesi yapın
Püskürtme malzemesi kirli (boya topakları)	Püskürtme tabancasını tam olarak boşaltın ve temizleyin; püskürtme malzemesine süzgeçle doldurun	

Müşteri servisi ve uygulama danışmanlığı

Müşteri servisleri ürününüzün onarım ve bakımı ile yedek parçalarına ait sorularınızı yanıtladılır. Tehlike işaretlerini ve yedek parçalara ait bilgileri şu sayfada da bulabilirsiniz:

www.bosch-pt.com

Bosch uygulama danışma ekibi ürünlerimiz ve aksesuarları hakkındaki sorularınızda sizlere memnuniyetle yardımcı olur.

Bütün başvuru ve yedek parça siparişlerinizde ürünün tip etiketi üzerindeki 10 haneli malzeme numarasını mutlaka belirtin.

Sadece Türkiye için geçerlidir: Bosch genel olarak yedek parçaları 7 yıl hazır tutar.

Türkçe

Bosch Sanayi ve Ticaret A.Ş.

Elektrikli El Aletleri

Aydınevler Mah. İnönü Cad. No: 20

Küçükyalı Ofis Park A Blok

34854 Maltepe-İstanbul

Tel.: 444 80 10

Fax: +90 216 432 00 82

E-mail: iletisim@bosch.com.tr

www.bosch.com.tr

Bulsan Elektrik

İstanbul Cad. Devrez Sok. İstanbul Çarşısı

No: 48/29 İskitler

Ankara

Tel.: +90 312 3415142

Tel.: +90 312 3410302

Fax: +90 312 3410203

E-mail: bulsanbobinaj@gmail.com

Faz Makine Bobinaj

Cumhuriyet Mah. Sanayi Sitesi Motor

İşleri Bölümü 663 Sk. No:18

Antalya

Tel.: +90 242 3465876

Tel.: +90 242 3462885

Fax: +90 242 3341980

E-mail: info@fazmakina.com.tr

Körfez Elektrik

Karaağaç Mah. Sümerbank Cad. No:18/2

Erzincan

Tel.: +90 446 2230959

Fax: +90 446 2240132

E-mail: bilgi@korfezelektrik.com.tr

Değer İş Bobinaj

İsmetpaşa Mah. İlk Belediye Başkan Cad. 5/C

Şahinbey/Gaziantep

Tel.: +90 342 2316432

Fax: +90 342 2305871

E-mail: degerisbobinaj@hotmail.com

Tek Çözüm Bobinaj
Küsget San.Sit.A Blok 11Nolu Cd.No:49/A
Şehitkamil/Gaziantep
Tel.: +90 342 2351507
Fax: +90 342 2351508
E-mail: cozumbobinaj2@hotmail.com

Günşah Otomotiv
Beylikdüzü Sanayi Sit. No: 210 Beylikdüzü
İstanbul
Tel.: +90 212 8720066
Fax: +90 212 8724111
E-mail: gunsahaelektrik@ttmail.com

Aygem
10021 Sok. No: 11 AOSB Çiğli
İzmir
Tel.: +90232 3768074
Fax: +90 232 3768075
E-mail: boschservis@aygem.com.tr

Sezmen Bobinaj
Ege İş Merkezi 1201/4 Sok. No: 4/B Yenişehir
İzmir
Tel.: +90 232 4571465
Tel.: +90 232 4584480
Fax: +90 232 4573719
E-mail: info@sezmenbobinaj.com.tr

Ankaralı Elektrik
Eski Sanayi Bölgesi 3. Cad. No: 43 Kocasinan
Kayseri
Tel.: +90 352 3364216
Tel.: +90 352 3206241
Fax: +90 352 3206242
E-mail: gunay@ankarali.com.tr

Asal Bobinaj
Eski Sanayi Sitesi Barbaros Cad. No: 24/C
Samsun
Tel.: +90 362 2289090
Fax: +90 362 2289090
E-mail: bpsasalbobinaj@hotmail.com

Üstündağ Elektrikli Aletler
Nusretiye Mah. Boyacılar Aralığı No: 9
Tekirdağ
Tel.: +90 282 6512884
Fax: +90 282 6521966
E-mail: info@ustundagsogutma.com

Marmara Elektrik
Tersane cd. Zencefil Sok.No:6 Karaköy
İstanbul
Tel.: +90 212 2974320
Fax: +90 212 2507200
E-mail: info@marmarabps.com

Bağrıaçıklar Oto Elektrik
Motorlu Sanayi Çarşısı Doğruer Sk. No:9 Selçuklu
Konya
Tel.: +90 332 2354576
Tel.: +90 332 2331952
Fax: +90 332 2363492
E-mail: bagriaciklarotoelektrik@gmail.com

Tasfiye

Püskürtme tabancası, elektronik birim, aksesuar ve ambalaj malzemesi çevre koruma hükümlerine uygun olarak yeniden dönüşüm merkezine gönderilmelidir.



Elektrikli el aletlerini evsel çöplerin içine atmayın!

Sadece AB ülkeleri için:

Eski elektrikli el aletleri ve elektronik aletlere ilişkin 2012/19/EU sayılı Avrupa Birliği yönetmeliği ve bunların tek tek ülkelerin hukuklarına uyarlanması uyarınca, kullanım ömrünü tamamlamış elektrikli el aletleri ayrı ayrı toplanmak ve çevre dostu bir yöntemle tasfiye edilmek üzere yeniden kazanım merkezlerine gönderilmek zorundadır.

Polski

Wskazówki bezpieczeństwa

Ogólne zasady bezpieczeństwa podczas pracy z elektronarzędziami

OSTRZEŻENIE Należy przeczytać wszystkie ostrzeżenia i wskazówki. Nieprzestrzeganie poniższych ostrzeżeń i wskazówek może stać się przyczyną porażenia prądem elektrycznym, pożaru i/lub poważnych obrażeń ciała.

Należy zachować wszystkie ostrzeżenia i wskazówki dla dalszego zastosowania.

Pojęcie "elektronarzędzie" odnosi się do elektronarzędzi zasilanych energią elektryczną z sieci (z przewodem zasilającym) i do elektronarzędzi zasilanych akumulatorami (bez przewodu zasilającego).

Bezpieczeństwo w miejscu pracy

- ▶ **Miejsce pracy należy utrzymywać w czystości i zapewnić dobre oświetlenie.** Nieporządek i brak właściwego oświetlenia sprzyjają wypadkom.
- ▶ **Elektronarzędzi nie należy używać w środowiskach zagrożonym wybuchem, np. w pobliżu łatwopalnych cieczy, gazów lub pyłów.** Podczas pracy elektronarzędziem wytwarzają się iskry, które mogą spowodować zapłon pyłów lub oparów.
- ▶ **Podczas użytkowania elektronarzędzia należy zwrócić uwagę na to, aby dzieci i inne osoby postronne znajdowały się w bezpiecznej odległości.** Czynniki rozpraszające mogą spowodować utratę kontroli nad elektronarzędziem.

Bezpieczeństwo elektryczne

- ▶ **Wtyczki elektronarzędzi muszą pasować do gniazd. Nie wolno w żadnej sytuacji i w żaden sposób modyfikować wtyczek. Podczas pracy elektronarzędziami z uziemieniem ochronnym nie wolno stosować żadnych**

wtyków adaptacyjnych. Oryginalne wtyczki i pasujące do nich gniazda sieciowe zmniejszają ryzyko porażenia prądem.

- ▶ **Należy unikać kontaktu z uziemionymi elementami lub zwartymi z masą, takimi jak rury, grzejniki, kuchenki i lodówki.** Uziemienie ciała zwiększa ryzyko porażenia prądem elektrycznym.
- ▶ **Elektronarzędzi nie wolno narażać na kontakt z deszczem ani wilgocią.** Przedostanie się wody do wnętrza obudowy zwiększa ryzyko porażenia prądem elektrycznym.
- ▶ **Nie używać przewodu zasilającego do innych celów.** Nie wolno używać przewodu do przenoszenia ani przesuwania elektronarzędzia; nie wolno też wyjmować wtyczki z gniazda, pociągając za przewód. Przewód należy chronić przed wysokimi temperaturami, należy go trzymać z dala od oleju, ostrych krawędzi i ruchomych części urządzenia. Uszkodzone lub splątane przewody zwiększają ryzyko porażenia prądem elektrycznym.
- ▶ **W przypadku pracy elektronarzędziem na wolnym powietrzu, należy używać przewodu przedłużającego, przeznaczonego do zastosowań zewnętrznych.** Użycie przedłużacza przeznaczonego do pracy na zewnątrz zmniejsza ryzyko porażenia prądem elektrycznym.
- ▶ **Jeżeli nie ma innej możliwości, niż użycie elektronarzędzia w wilgotnym otoczeniu, należy podłączyć je do źródła zasilania wyposażonego w wyłącznik ochronny różnicowoprądowy.** Zastosowanie wyłącznika ochronnego różnicowoprądowego zmniejsza ryzyko porażenia prądem elektrycznym.

Bezpieczeństwo osób

- ▶ **Podczas pracy z elektronarzędziem należy zachować czujność, każdą czynność wykonywać ostrożnie i z rozwagą.** Nie przystępować do pracy elektronarzędziem w stanie zmęczenia lub będąc pod wpływem narkotyków, alkoholu lub leków. Chwila nieuwagi podczas pracy może grozić bardzo poważnymi obrażeniami ciała.
- ▶ **Stosować środki ochrony osobistej.** Należy zawsze nosić okulary ochronne. Noszenie osobistego wyposażenia ochronnego – maski przeciwpyłowej, obuwia z podszewkami przeciwpoślizgowymi, kasku ochronnego lub środków ochrony słuchu (w zależności od rodzaju i zastosowania elektronarzędzia) – zmniejsza ryzyko obrażeń ciała.
- ▶ **Należy unikać niezamierzonego uruchomienia narzędzia.** Przed podłączeniem elektronarzędzia do źródła zasilania i/lub podłączeniem akumulatora, podniesieniem albo transportem urządzenia, należy upewnić się, że wyłącznik elektronarzędzia znajduje się w pozycji wyłączonej. Przenoszenie elektronarzędzia z palcem opartym na wyłączniku/wyłączniku lub włożenie do gniazda sieciowego wtyczki włączonego narzędzia, może stać się przyczyną wypadków.
- ▶ **Przed włączeniem elektronarzędzia należy usunąć wszystkie narzędzia nastawcze i klucze maszynowe.**

Narzędzia lub klucze, pozostawione w ruchomych częściach urządzenia, mogą spowodować obrażenia ciała.

- ▶ **Należy unikać nienaturalnych pozycji przy pracy. Należy dbać o stabilną pozycję przy pracy i zachowanie równowagi.** Dzięki temu można będzie łatwiej zapanaować nad elektronarzędziem w nieprzewidywanych sytuacjach.
- ▶ **Należy nosić odpowiednią odzież.** Nie należy nosić luźnej odzieży ani biżuterii. Włosy, ubranie i rękawice należy trzymać z daleka od ruchomych części. Luźna odzież, biżuteria lub długie włosy mogą zostać pochwycone przez ruchome części.
- ▶ **Jeżeli producent przewidział możliwość podłączenia odkurzacza lub systemu odsysania pyłu, należy upewnić się, że są one podłączone i są prawidłowo stosowane.** Użycie systemu odsysania pyłu może zmniejszyć zagrożenie zdrowia związane z emisją pyłu.

Obsługa i konserwacja elektronarzędzi

- ▶ **Nie należy przeciążać elektronarzędzia. Należy dobrać odpowiednie elektronarzędzie do wykonywanej czynności.** Odpowiednio dobrane elektronarzędzie wykoną pracę lepiej i bezpieczniej, z prędkością, do jakiej jest przystosowane.
- ▶ **Nie należy używać elektronarzędzia z uszkodzonym wyłącznikiem/wyłącznikiem.** Elektronarzędzie, którym nie można sterować za pomocą włącznika/wyłącznika, stwarza zagrożenie i musi zostać naprawione.
- ▶ **Przed rozpoczęciem jakichkolwiek prac nastawczych, przed wymianą osprzętu lub przed odłożeniem elektronarzędzia należy wyjąć wtyczkę z gniazda sieciowego i/lub usunąć akumulator.** Ten środek ostrożności ogranicza ryzyko niezamierzonego uruchomienia elektronarzędzia.
- ▶ **Nieużywane elektronarzędzia należy przechowywać w miejscu niedostępnym dla dzieci. Nie należy udostępniać narzędzia osobom, które nie są z nim obeznanne lub nie zapoznały się z niniejszą instrukcją.** Elektronarzędzia w rękach nieprzeszkolonego użytkownika są niebezpieczne.
- ▶ **Konieczna jest należyta konserwacja elektronarzędzia. Należy kontrolować, czy ruchome części urządzenia prawidłowo funkcjonują i nie są zablokowane, czy nie doszło do uszkodzenia niektórych części oraz czy nie występują inne okoliczności, które mogą mieć wpływ na prawidłowe działanie elektronarzędzia. Uszkodzone części należy naprawić przed użyciem elektronarzędzia.** Wiele wypadków spowodowanych jest niewłaściwą konserwacją elektronarzędzi.
- ▶ **Należy stale dbać o czystość narzędzi skrawających i regularnie je ostrzyć.** Starannie konserwowane, ostre narzędzia skrawające rzadziej się blokują i są łatwiejsze w obsłudze.
- ▶ **Elektronarzędzi, osprzętu, narzędzi roboczych itp. należy używać zgodnie z ich instrukcjami oraz uwzględniać warunki i rodzaj wykonywanej pracy.** Niezgodne z

przeznaczeniem użycie elektronarzędzia może doprowadzić do niebezpiecznych sytuacji.

Serwis

- ▶ **Prace serwisowe przy elektronarzędziu mogą być wykonywane wyłącznie przez wykwalifikowany personel i przy użyciu oryginalnych części zamiennych.** Gwarantuje to bezpieczną eksploatację elektronarzędzia.

Wskazówki dotyczące bezpieczeństwa pracy z systemami natryskowymi

- ▶ **Stanowisko pracy należy utrzymywać w czystości; należy też dbać o jego dobre oświetlenie. Nie wolno przechowywać w pobliżu pojemników z farbami i rozpuszczalnikami, ścierek ani innych łatwopalnych materiałów.** Istnieje niebezpieczeństwo samozapłonu. Należy zawsze trzymać w pogotowiu sprawne gaśnice lub inny sprzęt gaśniczy.
- ▶ **Należy zawsze dbać o dobrą wentylację w miejscu rozpylania i o wystarczającą ilość świeżego powietrza w całym pomieszczeniu.** Opary palnych rozpuszczalników stwarzają zagrożenie wybuchem.
- ▶ **Nie wolno rozpylać ani używać do czyszczenia substancji, których temperatura zapłonu wynosi poniżej 55°C. Należy stosować wyłącznie substancje na bazie wody, nielotnych węglowodorów itp.** Lotne opary rozpuszczalników stwarzają zagrożenie wybuchem.
- ▶ **Nie wolno rozpylać substancji w pobliżu źródeł zapłonu, takich jak iskry elektrostatyczne, otwarty ogień, płomień palnika spawalniczego, gorące przedmioty, silniki, papierosy czy iskry, powstające przy podłączeniu i odłączaniu przewodów elektrycznych lub przy obsłudze przełączników.** Tego rodzaju źródła iskieł mogą spowodować zapłon.
- ▶ **Nie wolno rozpylać substancji, co do których nie ma pewności, czy mogą one stanowić zagrożenie.** Nieznane substancje mogą stwarzać sytuacje zagrażające zdrowiu i życiu.
- ▶ **Nie wolno rozpylać płynów do usuwania tapet ani wrzącej wody. Należy rozpylać tylko ciepłą wodę (maks. 55°C) bez żadnych dodatków chemicznych.**
- ▶ **Podczas rozpylania chemikaliów lub kontaktu z nimi należy stosować dodatkowe środki ochrony osobistej: odpowiednie rękawice ochronne, maskę ochronną lub przeciwpylową.** Stosowanie środków ochrony osobistej w wymagających tego sytuacjach zmniejsza ekspozycję na niebezpieczne substancje.



- ▶ **Należy zwrócić uwagę na wszystkie możliwe niebezpieczeństwa, związane z rozpylaną substancją. Należy zwrócić uwagę na wszystkie informacje, umieszczone na zbiorniku, lub na informacje producenta rozpylanej substancji, łącznie z zaleceniami dotyczącymi stosowania środków ochrony osobistej.** Należy przestrzegać

wszystkich zaleceń producenta, aby zmniejszyć ryzyko pożaru, a także możliwych obrażeń, spowodowanych przez substancje trujące, rakotwórcze itp.

- ▶ **Należy dbać o to, aby wtyczka przewodu sieciowego i przycisk spustowy pistoletu natryskowego nie były zanieczyszczone farbą lub innymi cieczami. Nie wolno stosować przewodu jako podpory na połączeniach wtykowych.** Nieprzestrzeżenie powyższych zaleceń może doprowadzić do porażenia prądem elektrycznym.
- ▶ **Dzieci powinny znajdować się pod nadzorem.** Tylko w ten sposób można zagwarantować, że nie będą się one bawiły systemem natryskowym.

Opis urządzenia i jego zastosowania



Należy przeczytać wszystkie wskazówki dotyczące bezpieczeństwa i zalecenia.

Nieprzestrzeżenie wskazówek dotyczących bezpieczeństwa i zaleceń może doprowadzić do porażenia prądem elektrycznym, pożaru i/lub

poważnych obrażeń ciała.

Proszę zwrócić uwagę na rysunki zamieszczone na początku instrukcji obsługi.

Użycie zgodne z przeznaczeniem

PFS 1000

Elektronarzędzie jest przeznaczone tylko i wyłącznie do rozpylania lakierów wodorocieńczalnych i zawierających rozpuszczalniki, lazur, podkładów, lakierów bezbarwnych, olejów i wody.

Elektronarzędzie nie jest przeznaczone do pracy z ługami, bejcami, substancjami powłokowymi zawierającymi kwasy, farbami elewacyjnymi, gruboziarnistymi substancjami i substancjami zawierającymi ciała obce, a także z materiałami o właściwościach tiksotropowych.

PFS 2000

Elektronarzędzie jest przeznaczone tylko do nakładania farb dyspersyjnych i lateksowych, wodorocieńczalnych i zawierających rozpuszczalniki lakierów, lazur, podkładów, lakierów bezbarwnych, olejów (ALLPaint) oraz wody.

Elektronarzędzie nie jest przystosowane do nakładania ługów, bejc, substancji powłokowych zawierających kwasy oraz farb elewacyjnych.

Przedstawione graficznie komponenty

Numeracja przedstawionych graficznie komponentów odnosi się do schematu elektronarzędzia na stronach graficznych.

- (1) Pistolet natryskowy
- (2) Zatyczka
- (3) Nakrętka złączkowa
- (4) Przyłącze przewodu powietrznego (pistolet natryskowy)
- (5) Pokrętko do regulacji ilości rozpylanego materiału

- | | |
|---|--|
| <ul style="list-style-type: none"> (6) Przełącznik funkcyjny (7) Pojemnik na rozpylany materiał (8) Końcówka dyszy (szara: do zastosowań „drewno”) (9) Końcówka dyszy (biała: do zastosowań „ściana”) (PFS 2000) (10) Pierścień uszczelniający (11) Okrągła podkładka uszczelniająca (12) Pionowa rurka (13) Iglica dyszy (14) Uszczelka pojemnika (15) Otwór odpowietrzający | <ul style="list-style-type: none"> (16) Kanał transportujący farbę (17) Przewód powietrzny (18) Mocowanie bagnetowe (19) Jednostka podstawowa (20) Włącznik/wyłącznik (21) Uchwyt transportowy (22) Taśma naramienna (23) Pokrywka filtra powietrza (24) Przyłącze przewodu powietrznego (jednostka podstawowa) (25) Ucho do taśmy naramiennej (26) Filtr powietrza |
|---|--|

Dane techniczne

System natryskowy		PFS 1000	PFS 2000
Numer katalogowy		3 603 B07 0..	3 603 B07 3..
Moc nominalna	W	410	440
Wydajność tłoczenia rozpylanego materiału	ml/min	100	200
Czas zużyty na nałożenie 2 m ² farby	min	2	1,3
Pojemność pojemnika na rozpylany materiał	ml	800	800
Końcówka dyszy (8) (szara)		●	●
– Zastosowanie „drewno”: Rozpylanie wodorozcieńczalnych i zawierających rozpuszczalniki lakierów, lazur, podkładów, lakierów bezbarwnych i olejów			
Końcówka dyszy (9) (biała)		–	●
– Zastosowanie „ściana”: Rozpylanie farb dyspersyjnych i lateksowych			
Długość przewodu powietrznego	m	1,25	1,25
Waga zgodnie z EPTA-Procedure 01:2014	kg	2,0	2,0
Klasa ochrony		□/II	□/II

Dane obowiązują dla napięcia znamionowego [U] 230 V. Przy napięciach odbiegających od powyższego i w przypadku specjalnych wersji produktu sprzedawanych w niektórych krajach dane te mogą się różnić.

Informacje o emisji hałasu i drgań

Wartości pomiarowe emisji hałasu zostały określone zgodnie z **EN 60745-1**.

Określony wg skali A typowy poziom ciśnienia akustycznego emitowanego przez urządzenie wynosi **79 dB(A)**. Niepewność pomiaru K=3 dB. Poziom hałasu podczas pracy może przekroczyć podane wartości. **Stosować środki ochrony słuchu!**

Wartości łączne drgań a_h (suma wektorowa z trzech kierunków) i niepewność pomiaru K oznaczone zgodnie z

EN 60745-1:

$$a_h < 2,5 \text{ m/s}^2, K = 1,5 \text{ m/s}^2$$

Podany w niniejszej instrukcji poziom emisji hałasu został zmierzony zgodnie z określoną normą procedurą pomiarową i może zostać użyty do porównywania elektronarzędzi. Można go też użyć do wstępnej oceny ekspozycji na drgania.

Podany poziom drgań jest reprezentatywny dla podstawowych zastosowań elektronarzędzia. Jeżeli elektronarzędzie

użyte zostanie do innych zastosowań lub z innymi narzędziami roboczymi, a także jeśli nie będzie wystarczająco konserwowane, poziom drgań może odbiegać od podanego. Podane powyżej przyczyny mogą spowodować podwyższenie ekspozycji na drgania podczas całego czasu pracy.

Aby dokładnie ocenić ekspozycję na drgania, trzeba wziąć pod uwagę także okresy, gdy urządzenie jest wyłączone lub gdy jest wprawdzie włączone, ale nie jest używane do pracy. W ten sposób łączna (obliczana na pełny wymiar czasu pracy) ekspozycja na drgania może okazać się znacznie niższa. Należy wprowadzić dodatkowe środki bezpieczeństwa, mające na celu ochronę osoby obsługującej przed skutkami ekspozycji na drgania, np.: konserwacja elektronarzędzia i narzędzi roboczych, zapewnienie odpowiedniej temperatury, aby nie dopuścić do wyziębienia rąk, właściwa organizacja czynności wykonywanych podczas pracy.

Montaż

- ▶ **Przed przystąpieniem do jakichkolwiek prac przy elektronarzędziu należy wyjąć wtyczkę z gniazda.**
- ▶ **Należy się upewnić, czy pistolet natryskowy i jednostka podstawowa są prawidłowo zmontowane i wyposażone we wszystkie uszczelki.** Tylko w takim przypadku gwarantowane jest prawidłowe działanie i bezpieczeństwo systemu natryskowego.

Podłączenie przewodu powietrznego (zob. rys. A1–A2)

Podłączenie jednostki podstawowej:

- Energicznie wsunąć mocowanie bagnetowe (18) przewodu powietrznego w otwory przyłącza (24) jednostki podstawowej zgodnie z narysowanymi strzałkami.
- Obrócić mocowanie bagnetowe o jedną czwartą obrotu w kierunku zgodnym z ruchem wskazówek zegara.

Podłączenie do pistoletu natryskowego:

- Energicznie wsunąć drugie mocowanie bagnetowe (18) przewodu powietrznego w otwory przyłącza (4) pistoletu natryskowego zgodnie z narysowanymi strzałkami.
- Obrócić mocowanie bagnetowe o jedną czwartą obrotu w kierunku zgodnym z ruchem wskazówek zegara.

Wskazówka: Przed nalaniem rozpylanego materiału należy odłączyć przewód powietrzny (17) (wykonać jedną czwartą obrotu mocowania bagnetowego (18) w kierunku przeciwnym do ruchu wskazówek zegara; wyjąć mocowanie bagnetowe (18) z przyłącza (4)).

Mocowanie taśmy naramiennej (zob. rys. B)

Aby łatwiej dotrzeć do wszystkich powierzchni, a także, aby być bardziej mobilnym, można użyć taśmy naramiennej (22) do przewieszenia jednostki podstawowej przez ramię.

- Na każdym uchu (25) zahaczyć jeden z końców taśmy naramiennej.

Wymiana końcówki dyszy (PFS 2000) (zob. rys. C)

Wskazówka: Przed wyborem końcówki dyszy należy sprawdzić rozpylany materiał poprzez zamieszanie go. Rzadki materiał (np. farba do drewna) wygodniej jest nakładać przy użyciu szarej końcówki dyszy (8). Gęsty materiał (np. lakier do drewna lub farba do ściany) wygodniej jest nakładać przy użyciu białej końcówki dyszy (9).

- Aby wymienić końcówkę dyszy, należy odkręcić nakrętkę złączkową (3).
- Zdjąć zatyczkę (2) i podkładkę uszczelniającą (11).
- Odkręcić zamocowaną końcówkę dyszy. Upewnić się, czy pierścień uszczelniający (10) nie zsunął się z końcówki dyszy.
- Wkręcić wybraną końcówkę dyszy w gwint pistoletu natryskowego.
- Założyć zatyczkę (2) z podkładką uszczelniającą (11) na końcówkę dyszy i mocno dokręcić nakrętkę złączkową (3).

Praca

- ▶ **Przed przystąpieniem do jakichkolwiek prac przy elektronarzędziu należy wyjąć wtyczkę z gniazda.**

Przygotowanie do pracy

- ▶ **Nie wolno wykonywać prac lakierniczych, malarskich itp. w pobliżu wód powierzchniowych lub w ich dorzeczu.**

Kupując farby, lakiery i pozostałe rozpylane materiały, należy zwrócić uwagę na ich przyjazność dla środowiska.

Przygotowywanie malowanych powierzchni

Malowana powierzchnia musi być czysta, sucha i niezatłuszczona.

- W przypadku gładkich powierzchni konieczne jest ich szorstkowanie – następnie należy usunąć pył szlifierski.

Podczas pracy wszystkie niezakryte powierzchnie mogą zostać zabrudzone mgłą lakierniczą. Dlatego też przed przystąpieniem do pracy należy starannie przygotować otoczenie:

- Podłogi, meble, drzwi, okna, ościeżnice drzwi i okien itp. należy zakryć lub okleić taśmą.

Przygotowanie rozpylanego materiału

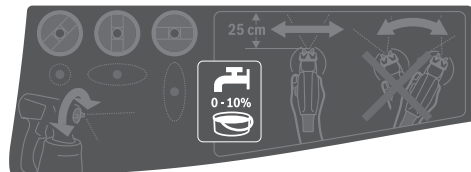

- Dobrze przemieszać rozpylany materiał.
- W razie potrzeby rozpylany materiał można rozcieńczyć.

Rozpylany materiał	Zalecane rozcieńczenie
Oleje, lazury, impregnaty, podkłady antykorozyjne	0%

Lakiery wodorozcieńczalne lub zawierające rozpuszczalniki, podkłady, lakiery do grzejników, grubo-warstwowe lazury	10%
--	-----

Farba dyspersyjna, farba lateksowa	min. 10%
------------------------------------	----------

- ▶ **Podczas rozcieńczania należy zwrócić uwagę na to, by do rozpylanego materiału użyć właściwego rozcieńczalnika.** Po zastosowaniu niewłaściwego rozcieńczalnika mogą powstać grudki, które spowodują zatkanie się pistoletu natryskowego.

- ▶ **Podczas rozcieńczania należy zwrócić uwagę na to, aby temperatura zapłonu mieszanki po rozcieńczeniu wynosiła nadal powyżej 55 °C.** Rozcieńczanie np. lakierów zawierających rozpuszczalniki obniża temperaturę zapłonu.

Nalewanie rozpylanego materiału (zob. rys. D1–D2)

Wskazówka: Przed nalaniem rozpylanego materiału należy wyjąć przewód powietrzny (17) (wykonać jedną czwartą ob-

rotu mocowania bagnetowego (18) w kierunku przeciwnym do ruchu wskazówek zegara; wyjąć mocowanie bagnetowe (18) z przyłącza (4).

- Odkręcić pojemnik (7) i zdjąć go z pistoletu natryskowego.
- Włączyć rozpylany materiał – **maksymalnie do oznakowania 800** – do pojemnika (7).
- Obrócić pionową rurkę (12) w taki sposób, aby materiał można było szybko rozpylić, nie pozostawiając żadnych resztek:

do prac z obiektami leżącymi do **przodu**, w kierunku końcówki dyszy / zatyczki

do prac ponad głową do **tyłu**, w kierunku rękojeści

- Przeprowadzić próbne natryskiwanie na powierzchni testowej.

Po uzyskaniu optymalnego kształtu strumienia można rozpocząć natryskiwanie.

lub

Jeżeli rezultat nie jest zadowalający lub z końcówki dyszy nie wydostaje się farba, należy przejść do: (zob. „Usuwanie usterek“, Strona 118)

Uruchamianie

- ▶ **Należy zwrócić uwagę na napięcie sieciowe!** Napięcie źródła prądu musi zgadzać się z danymi na tabliczce znamionowej elektronarzędzia.
- ▶ **Zwrócić uwagę, by jednostka podstawowa nie zasała pyłu lub innych zanieczyszczeń podczas pracy.**
- ▶ **Zwrócić uwagę, aby nie zanieczyścić jednostki podstawowej podczas rozpylania.**
- ▶ **Jeżeli podczas rozpylania materiał rozpylany wydostaje się z urządzenia w innym miejscu niż przez dyszę, należy przerwać pracę i doprowadzić pistolet natryskowy do stanu prawidłowego działania.** Istnieje niebezpieczeństwo porażenia prądem.
- ▶ **Nie wolno w żadnym wypadku kierować rozpylanego materiału w swoim kierunku, w kierunku innych osób ani w kierunku zwierząt.**

Włączanie (zob. rys. E)

- **PFS 2000:** Należy sprawdzić, czy zamontowana jest właściwa końcówka dyszy. (zob. „Wymiana końcówki dyszy (PFS 2000) (zob. rys. C)“, Strona 115)
- Włożyć wtyczkę do gniazda.
- Wziąć pistolet natryskowy w rękę i skierować go na powierzchnię przeznaczoną do malowania.
- Przesunąć włącznik/wyłącznik (20) do przodu.
- Nacisnąć przełącznik funkcyjny (6) na pistolecie natryskowym.

Wskazówka: Gdy jednostka podstawowa jest włączona, przy zatyczce (2) zawsze wydostaje się powietrze.

Wyłączanie

- Zwolnić przełącznik funkcyjny (6) i przesunąć włącznik/wyłącznik (20) do tyłu.
- Wyjąć wtyczkę z gniazda.

Wskazówki dotyczące pracy

Rozpylanie (zob. rys. F)

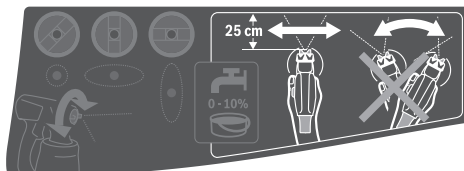

Wskazówka: Używając elektronarzędzia na świeżym powietrzu, należy zwrócić uwagę na kierunek wiatru.

- Najpierw należy wykonać próbę i ustawić kształt strumienia i ilość nakładanego materiału, kierując się rodzajem rozpylanego materiału. Ustawienia, zob. kolejne rozdziały.
- Pistolet natryskowy należy trzymać prostopadle do malowanej powierzchni, zachowując równy odstęp wynoszący 20–25 cm.
- Proces natryskiwania należy rozpocząć poza malowanym obiektem.
- Pistolet natryskowy należy przesuwac – w zależności od ustawionego kształtu strumienia – równomiernym ruchem, w poziomie lub w pionie. Równomierną powłokę można uzyskać, rozpylając materiał w taki sposób, by pasy nachodziły na siebie na szerokości ok. 4–5 cm.
- Podczas natryskiwania obiektów leżących lub znajdujących się nad głową użytkownika, należy trzymać pistolet natryskowy pod lekkim skosem i przesuwac się do tyłu, natryskując powierzchnię przed sobą.

Niebezpieczeństwo potknięcia! Należy zwrócić uwagę na ewentualne przeszkody w pomieszczeniu.

- Pokrywając powierzchnię farbą lub lakierem, nie należy robić przerw.

Równomierne pokrycie uzyskuje się przez równe prowadzenie pistoletu natryskowego.

Nierówne odstępy, a także natryskiwanie pod kątem powoduje silniejsze wytwarzanie się mgły lakierniczej, co skutkuje nierównomiernym pokryciem powierzchni.

- Proces natryskiwania należy zakończyć poza malowanym obiektem.

Nie należy opróżniać do końca pojemnika z rozpylanym materiałem. Gdy pionowa rurka nie jest zanurzona w rozpylanym materiale, ustaje wytwarzanie się strumienia natryskowego, co powoduje nierównomierne pokrycie powierzchni.

- W przypadku odkładania się rozpylanego materiału na zatyczce (2) lub końcówce dyszy, należy oczyścić elementy za pomocą używanego rozcieńczalnika.

Ustawianie kształtu strumienia

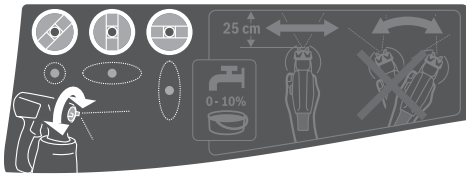

- ▶ **Nie wolno uruchamiać przełącznika funkcyjnego (6), podczas przestawiania zatyczki (2).**

– Obracając, przestawić zatyczkę (2) w żądaną pozycję.

Zatyczka	Strumień natrysku	Zastosowanie
		Poziomy strumień płaski do pionowych powierzchni
		Pionowy strumień płaski do poziomych powierzchni
		Strumień okrągły do malowania naroży, krawędzi i trudno dostępnych miejsc

Ustawienie ilości rozpylanego materiału (zob. rys. G)

(PAINTVolume)

- Obrócić pokrętkę (5), aby ustawić żądaną ilość rozpylanego materiału:

–: minimalna ilość rozpylanego materiału,
+ : maksymalna ilość rozpylanego materiału.

Ilość rozpylanego materiału	Ustawianie
Zbyt duża ilość rozpylanego materiału na malowanej powierzchni:	Zredukować ilość rozpylanego materiału. – Obrócić pokrętkę (5) w kierunku –.
Zbyt mała ilość rozpylanego materiału na malowanej powierzchni:	Zwiększyć ilość rozpylanego materiału. – Obrócić pokrętkę (5) w kierunku +.

Zwilżanie tapet wodą

Aby ułatwić usuwanie tapet, można je zwilżyć ciepłą wodą (maks. 55 °C). Do tego celu należy użyć szarej końcówki dyszy (8).

Przerwy w pracy i transport (zob. rys. H–I)

Aby ułatwić transport systemu natryskowego, jednostka podstawowa została wyposażona w uchwyt transportowy (21) i taśmę naramienną (22).

Podczas pracy jednostkę podstawową (19) można dzięki taśmie naramiennej (22) nosić przewieszoną przez ramię.

Podczas przerw w pracy pistolet natryskowy (1) można odstawiać na równej powierzchni roboczej. Należy zwrócić uwagę, aby rozpylany materiał nie wyciekał.

- ▶ **Pistolet natryskowy napędzony rozpylanym materiałem należy zawsze stawiać na równej powierzchni.** Z leżącego pistoletu natryskowego może wyciekać rozpylany materiał.

Konserwacja i serwis

Konserwacja i czyszczenie

- ▶ **Przed przystąpieniem do jakichkolwiek prac przy elektronarzędziu należy wyjąć wtyczkę z gniazda.**
- ▶ **Utrzymywanie urządzenia i szczelin wentylacyjnych w czystości gwarantuje prawidłową i bezpieczną pracę.**

Jeżeli konieczna okaże się wymiana przewodu przyłączeniowego, należy zlecić ją firmie **Bosch** lub autoryzowanemu serwisowi elektronarzędzi **Bosch**, co pozwoli uniknąć ryzyka zagrożenia bezpieczeństwa.

- ▶ **Po każdym użyciu należy starannie oczyścić elementy systemu natryskowego, a zwłaszcza części mające kontakt z farbą.** Właściwe czyszczenie jest warunkiem prawidłowego i bezpiecznego działania pistoletu natryskowego. W przypadku zaniedbania czyszczenia lub jego niewłaściwego wykonania wygasają roszczenia gwarancyjne.

Czyszczenie filtra powietrza (zob. rys. J)

Filtr powietrza (26) należy od czasu do czasu czyścić. W razie silnego zanieczyszczenia filtra należy go wymienić na nowy.

- Otworzyć pokrywkę filtra (23).
- Wyjąć filtr powietrza (26).
- Lekkie zanieczyszczenie:
Oczyścić filtr powietrza (26), strząsając z niego zanieczyszczenia.
lub
Silne zanieczyszczenie:
Oczyścić filtr powietrza (26) pod bieżącą wodą, a następnie pozostawić go do całkowitego wyschnięcia, aby zapobiegać powstawaniu pleśni.
lub
Wymienić filtr powietrza (26).
- Ponownie zamocować filtr powietrza.
- Zamknąć pokrywkę filtra (23).

Czyszczenie systemu natryskowego (zob. rys. K)

Pistolet natryskowy i pojemnik na rozpylany materiał należy zawsze czyścić odpowiednim dla danego materiału rozcieńczalnikiem (rozpuszczalnikiem lub wodą).

Otworów dyszy i otworów wentylacyjnych w pistolecie natryskowym nie wolno w żadnym wypadku czyścić ostrymi przedmiotami.

- Wyłączyć jednostkę podstawową (19).
- Odłączyć od jednostki podstawowej (19) oraz od pistoletu natryskowego (1) przewód powietrzny (17) (wykonać jedną czwartą obrotu mocowania bagnetowego (18) w kierunku przeciwnym do ruchu wskazówek zegara; wyjąć mocowanie bagnetowe (18) z przyłącza (4)/(24)).
- W razie potrzeby oczyścić jednostkę podstawową szmatką zwilżoną w rozcieńczalniku, a następnie odstawić zarówno jednostkę podstawową (19), jak i przewód powietrzny (17) w bezpiecznej odległości.
- Nacisnąć przycisk funkcyjny (6) pistoletu natryskowego, aby rozpylany materiał mógł spłynąć z powrotem do pojemnika.
- Odkręcić pojemnik (7) i przelać resztę rozpylanego materiału do oryginalnego opakowania.
- Napełnić pojemnik (7) do połowy rozcieńczalnikiem (rozpuszczalnikiem lub wodą) i ponownie zamocować pistolet natryskowy (1).
- Kilkakrotnie potrząsnąć pistoletem.
- Odkręcić pojemnik (7) i wylać całą jego zawartość do pustej puszkii na rozpylany materiał.
- Zdemontować nakrętkę złączkową (3), zatyczkę (2), podkładkę uszczelniającą (11), używaną końcówkę dyszy (9)/(8) z pierścieniem uszczelniającym (10) i pionową rurkę (12) z uszczelką pojemnika (14).
Upewnić się, czy pierścień uszczelniający (10) nie zsunął się z końcówki dyszy.
- Oczyścić w wiadrze z rozcieńczalnikiem wszystkie elementy transportujące farbę za pomocą zwykłej, dostępnej w handlu szczołki do zmywania. Oczyścić także kanał transportujący farbę (16) w pistolecie natryskowym (1).
- Skontrolować, czy pionowa rurka (12) z uszczelką pojemnika (14) są czyste i nieuszkodzone.

W razie potrzeby ponownie oczyścić rozcieńczalnikiem uszczelkę pojemnika (14).

- Oczyścić otwór odpowietrzający (15) za pomocą odpowiedniego narzędzia.
- Pistolet i pojemnik oczyścić z zewnątrz szmatką zwilżoną w rozcieńczalniku.
- Przed ponownym zmontowaniem młynka należy wszystkie jego części dokładnie osuszyć.
- Zmontować system natryskowy, postępując w odwrotnej kolejności.
Przesunąć uszczelkę pojemnika (14) ponownie do góry i umieścić ją w rowku pionowej rurki (12).
Upewnić się, że cała uszczelka pojemnika jest dokładnie umieszczona w rowku pionowej rurki i właściwie uszczelnia pistolet natryskowy.
Należy zwrócić uwagę, aby pionowa rurka (12) została wsunięta do samego końca w kanał transportujący farbę (16).

Utylizacja materiałów

Rozcieńczalniki i resztki rozpylanego materiału należy utylizować w sposób przyjazny dla środowiska. Należy wziąć pod uwagę instrukcje producenta oraz lokalne przepisy dotyczące utylizacji odpadów niebezpiecznych.

Należy zdecydowanie zapobiec temu, by szkodliwe dla środowiska chemikalia mogły przedostać się do gleby, wód gruntowych, rzek i zbiorników wodnych. Nie wolno wylewać substancji, szkodliwych dla środowiska naturalnego do kanalizacji!

Przechowywanie

- Przed przystąpieniem do przechowywania systemu natryskowego należy go dokładnie oczyścić, a przed ponownym zmontowaniem wszystkie jego elementy dokładnie osuszyć.

Gdy system natryskowy nie jest używany, gumowa taśma wraz z pinem na jednostce podstawowej (19) służą do praktycznego zamocowania przewodu powietrzego (17) (zob. rys.).

Usuwanie usterek

Problem	Przyczyna	Rozwiązanie
Rozpylany materiał nie kryje powierzchni	Zbyt mała ilość rozpylanego materiału	Obrócić pokrętko (5) w kierunku +
	Zbyt duża odległość od malowanej powierzchni	Zmniejszyć odstęp
	Zbyt mała ilość rozpylanego materiału na powierzchni; rozpylany materiał został nałożony niewystarczającą liczbą razy	Nałożyć rozpylany materiał więcej razy
Rozpylany materiał rozpyływa się na malowanej powierzchni	Zbyt gęsty rozpylany materiał	Ponownie rozcieńczyć rozpylany materiał i przeprowadzić próbę
	Nałożono zbyt dużo rozpylanego materiału	Obrócić pokrętko (5) w kierunku -
	Zbyt mała odległość od malowanej powierzchni	Zwiększyć odstęp od malowanej powierzchni
	Zbyt rzadki rozpylany materiał	Dodać nierozcieńczonego rozpylanego materiału

Problem	Przyczyna	Rozwiązanie
	Zbyt częste nakładanie w tym samym miejscu	Usunąć całkowicie farbę i powtórzyć malowanie, nakładając rozpylany materiał mniej razy
Zbyt niski stopień rozpylenia materiału	Zbyt duża ilość rozpylanego materiału	Obrócić pokrętko (5) w kierunku -
	PFS 2000: Zamontowana biała końcówka dyszy (9) (zbyt duża średnica dyszy)	Zamontować szarą końcówkę dyszy (8)
	Zanieczyszczona iglica dyszy (13)	Oczyścić iglicę dyszy
	Zbyt gęsty rozpylany materiał	Ponownie rozcieńczyć rozpylany materiał i przeprowadzić próbę
	Mocno zanieczyszczony filtr powietrza (26)	Wymienić filtr powietrza
Zbyt silna mgła lakiernicza	Należono zbyt dużo rozpylanego materiału	Obrócić pokrętko (5) w kierunku -
	Zbyt duża odległość od malowanej powierzchni	Zmniejszyć odstęp
Pulsujący strumień rozpylanego materiału	Zbyt mała ilość rozpylanego materiału w pojemniku	Dolać rozpylanego materiału
	Otwór odpowietrzający (15) w pionowej rurce (12) jest zatkany	Oczyścić pionową rurkę i otwór odpowietrzający
	Pionowa rurka (12) poluzowała się	Wsunąć pionową rurkę do samego końca w kanał transportujący farbę (16)
	Końcówka dyszy (9)/(8) nie jest dokręcona	Dokręcić końcówkę dyszy
	Mocno zanieczyszczony filtr powietrza (26)	Wymienić filtr powietrza
	Zbyt gęsty rozpylany materiał	Ponownie rozcieńczyć rozpylany materiał i przeprowadzić próbę
Rozpylany materiał wycieka z końcówki dyszy	Osady rozpylanego materiału znajdują się na końcówce dyszy (9)/(8), iglicy (13) i zatyczce (2)	Oczyścić końcówkę dyszy, iglicę i zatyczkę
	Końcówka dyszy (9)/(8) nie jest dokręcona	Dokręcić końcówkę dyszy
Rozpylany materiał nie wydostaje się z końcówki dyszy	Pionowa rurka (12) poluzowała się	Wsunąć pionową rurkę do samego końca w kanał transportujący farbę (16)
	Iglica dyszy (13) jest zatkana	Oczyścić iglicę dyszy
	Pionowa rurka (12) jest zatkana	Oczyścić pionową rurkę
	Otwór odpowietrzający (15) w pionowej rurce (12) jest zatkany	Oczyścić pionową rurkę i otwór odpowietrzający
	Uszczelka pojemnika (14) jest uszkodzona lub nie ma jej wcale	Wsunąć (nową) uszczelkę do szczeliny, przekładając ją przez pionową rurkę
	Zbyt gęsty rozpylany materiał	Ponownie rozcieńczyć rozpylany materiał i przeprowadzić próbę
	Zanieczyszczony rozpylany materiał (grudki farby)	Całkowicie opróżnić pistolet natryskowy i oczyścić go; napełnić pojemnik rozpylanym materiałem przez sito wlewowe

Obsługa klienta oraz doradztwo dotyczące użytkowania

Ze wszystkimi pytaniami, dotyczącymi naprawy i konserwacji nabytego produktu oraz dostępu do części zamiennych, prosimy zwracać się do punktów obsługi klienta. Rysunki techniczne oraz informacje o częściach zamiennych można znaleźć pod adresem: www.bosch-pt.com
Nasz zespół doradztwa dotyczącego użytkowania odpowie na wszystkie pytania związane z produktami firmy Bosch oraz ich osprzętem.

Przy wszystkich zgłoszeniach oraz zamówieniach części zamiennych konieczne jest podanie 10-cyfrowego numeru katalogowego, znajdującego się na tabliczce znamionowej produktu.

Polska

Robert Bosch Sp. z o.o.
Serwis Elektronarzędzi
Ul. Jutrzenki 102/104
02-230 Warszawa
Na www.serwisbosch.com znajdują Państwo wszystkie szczegóły dotyczące usług serwisowych online.

Tel.: 22 7154450
Faks: 22 7154440
E-Mail: bsc@pl.bosch.com
www.bosch-pt.pl

Utylizacja odpadów

Pistolet natryskowy, jednostkę elektryczną, osprzęt i opakowanie należy oddać do powtórnego przetworzenia zgodnego z obowiązującymi przepisami w zakresie ochrony środowiska.



Nie wolno wyrzucać elektronarzędzi razem z odpadami z gospodarstwa domowego!

Tylko dla krajów UE:

Zgodnie z dyrektywą Parlamentu Europejskiego i Rady 2012/19/UE w sprawie zużytego sprzętu elektrycznego i elektronicznego oraz jej transpozycją do prawa krajowego, niezdatne do użycia elektronarzędzia należy zbierać osobno i doprowadzić do ponownego przetworzenia zgodnie z obowiązującymi przepisami ochrony środowiska.

Čeština

Bezpečnostní upozornění

Všeobecná varovná upozornění pro elektrické nářadí

⚠ VÝSTRAHA Přečtěte si všechna varovná upozornění a pokyny. Zanedbání při dodržování varovných upozornění a pokynů mohou mít za následek zásah elektrickým proudem, požár a/nebo těžká poranění.

Všechna varovná upozornění a pokyny do budoucna uschovejte.

V upozorněních použitý pojem „elektrické nářadí“ se vztahuje na elektrické nářadí napájené ze sítě (se síťovým kabelem) a na elektrické nářadí napájené akumulátorem (bez síťového kabelu).

Bezpečnost pracoviště

- ▶ **Udržujte pracoviště v čistotě a dobře osvětlené.**
Nepořádek nebo neosvětlené pracoviště mohou vést k úrazům.
- ▶ **S elektrickým nářadím nepracujte v prostředí ohroženém explozí, kde se nacházejí hořlavé kapaliny, plyny nebo prach.** Elektrické nářadí vytváří jiskry, které mohou prach nebo páry zapálit.
- ▶ **Děti a jiné osoby udržujte při použití elektrického nářadí v bezpečné vzdálenosti od pracoviště.** Při rozptýlení můžete ztratit kontrolu nad nářadím.

Elektrická bezpečnost

- ▶ **Zástrčky elektrického nářadí musí lícovat se zásuvkou. Zástrčka nesmí být žádným způsobem upravena. S elektrickým nářadím s ochranným uzemněním nepoužívejte žádné adaptérové zástrčky.** Neupravené zástrčky a odpovídající zásuvky snižují riziko zásahu elektrickým proudem.
- ▶ **Zabraňte kontaktu těla s uzemněnými povrchy, jako jsou např. potrubí, topení, sporáky a chladničky.** Je-li vaše tělo uzemněno, existuje zvýšené riziko zásahu elektrickým proudem.
- ▶ **Chraňte elektrické nářadí před deštěm a vlhkem.** Vniknutí vody do elektrického nářadí zvyšuje nebezpečí zásahu elektrickým proudem.
- ▶ **Dbejte na účel kabelu. Nepoužívejte jej k nošení elektrického nářadí nebo k vytažení zástrčky ze zásuvky. Udržujte kabel v bezpečné vzdálenosti od tepla, oleje, ostrých hran nebo pohyblivých dílů.** Poškozené nebo spletené kabely zvyšují riziko zásahu elektrickým proudem.
- ▶ **Pokud pracujete s elektrickým nářadím venku, použijte pouze takové prodlužovací kabely, které jsou způsobilé i pro venkovní použití.** Použití prodlužovacího kabelu, jež je vhodný pro použití venku, snižuje riziko zásahu elektrickým proudem.
- ▶ **Pokud se nelze vyhnout provozu elektrického nářadí ve vlhkém prostředí, použijte proudový chránič.** Použití proudového chrániče snižuje riziko zásahu elektrickým proudem.

Osobní bezpečnost

- ▶ **Buďte pozorní, dávejte pozor na to, co děláte a přistupujte k práci s elektrickým nářadím rozumě.** Nepoužívejte žádné elektrické nářadí, pokud jste unaveni nebo pod vlivem drog, alkoholu či léků. Moment nepozornosti při použití elektrického nářadí může vést k vážným poraněním.
- ▶ **Používejte ochranné osobní pomůcky. Noste ochranné brýle.** Nošení osobních ochranných pomůcek jako maska proti prachu, bezpečnostní obuv s protiskluzovou podrážkou, ochranná přilba nebo sluchátka, podle druhu nasazení elektrického nářadí, snižují riziko poranění.
- ▶ **Zabraňte neúmyslnému uvedení do provozu. Přesvědčte se, že je elektrické nářadí vypnuté, dříve než jej uchopíte, poneseťe či připojíte na zdroj napájení a/nebo akumulátor.** Máte-li při nošení elektrického nářadí prst na spínači, nebo pokud nářadí připojíte ke zdroji napájení zapnuté, může dojít k úrazu.
- ▶ **Než elektrické nářadí zapnete, odstraňte seřizovací nástroje nebo klíče.** Nachází-li se v otáčivém dílu elektrického nářadí nějaký nástroj nebo klíč, může dojít k poranění.
- ▶ **Nepřečenujte své síly. Zajistěte si bezpečný postoj a udržujte vždy rovnováhu.** Tím můžete elektrické nářadí v neočekávaných situacích lépe kontrolovat.

- ▶ **Noste vhodný oděv. Nenoste volný oděv ani šperky. Vlasy, oděv a rukavice udržujte daleko od pohybujících se dílů.** Volný oděv, šperky nebo dlouhé vlasy mohou být zachyceny pohybujícími se díly.
- ▶ **Lze-li namontovat odsávací či zachycující přípravky, přesvědčte se, že jsou připojeny a správně použity.** Odsávání prachu může snížit ohrožení prachem.

Svědomitě zacházení a používání elektrického nářadí

- ▶ **Elektrické nářadí nepřetěžujte. Pro svou práci použijte k tomu určené elektrické nářadí.** S vhodným elektrickým nářadím budete pracovat v dané oblasti lépe a bezpečněji.
- ▶ **Nepoužívejte elektrické nářadí, jestliže jej nelze spínačem zapnout a vypnout.** Elektrické nářadí, které nelze ovládat spínačem, je nebezpečné a musí se opravit.
- ▶ **Před seřizováním elektrického nářadí, výměnou příslušenství nebo odložením nářadí vytáhněte zástrčku ze zásuvky a/nebo odstraňte akumulátor.** Toto preventivní opatření zabrání neúmyslnému zapnutí elektrického nářadí.
- ▶ **Uchovávejte nepoužívané elektrické nářadí mimo dosah dětí. Nenechte nářadí používat osoby, které s ním nejsou seznámeny nebo nečetly tyto pokyny.** Elektrické nářadí je nebezpečné, je-li používáno nezkušenými osobami.
- ▶ **Pečujte o elektrické nářadí svědomitě. Zkontrolujte, zda pohyblivé díly nářadí bezvadně fungují a nevzpříčují se, zda díly nejsou zlomené nebo poškozené tak, že by ovlivňovaly funkce elektrického nářadí. Poškozené díly nechte před použitím elektrického nářadí opravit.** Mnoho úrazů má příčinu ve špatně udržovaném elektrickém nářadí.
- ▶ **Řezné nástroje udržujte ostré a čisté.** Pečlivě ošetřované řezné nástroje s ostrými řeznými hranami se méně vzpříčují a dají se snáze vést.
- ▶ **Používejte elektrické nářadí, příslušenství, nástroje apod. podle těchto pokynů. Respektujte přitom pracovní podmínky a prováděnou činnost.** Použití elektrického nářadí pro jiné než určené použití může vést k nebezpečným situacím.

Servis

- ▶ **Nechte své elektrické nářadí opravit pouze kvalifikovaným odborným personálem a pouze s originálními náhradními díly.** Tím bude zajištěno, že bezpečnost elektrického nářadí zůstane zachována.

Bezpečnostní upozornění pro jemné stříkací systémy

- ▶ **Dbějte na to, aby bylo vaše pracovní prostředí čisté, dobře osvětlené, bez nádob s barvami nebo rozpouštědly, hadrů a ostatních hořlavých materiálů.** Možné nebezpečí samovznícení. Mějte pokadě v pohotovosti funkční hasicí přístroje.
- ▶ **Zajistěte dobré větrání v prostoru stříkání a dostatečný přívod čerstvého vzduchu v celé**

místnosti. Odpařená hořlavá rozpouštědla vytvářejí výbušné prostředí.

- ▶ **Nepoužívejte pro stříkání a k čištění materiály, jejichž bod vzplanutí je nižší než 55 °C. Používejte materiály na bázi vody, málo těkavých uhlovodíků nebo podobných materiálů.** Snadno těkavá, vypařující se rozpouštědla vytvářejí výbušné prostředí.
- ▶ **Nestříkejte v prostoru zápalných zdrojů, jako jsou jiskry elektrostatických výbojů, otevřené plameny, zapalovací plameny, horké předměty, motory, cigarety a jiskry vznikající při zapojování a vypojoování elektrických kabelů nebo ovládání spínačů.** Takové zdroje jisker mohou vést ke vznícení okolí.
- ▶ **Nestříkejte materiály, u kterých není známo, jestli nepředstavují nebezpečí.** Neznámé látky mohou vytvářet nebezpečné podmínky.
- ▶ **Nepoužívejte ke stříkání prostředků na odstraňování tapet a vroucí vody. Stříkejte pouze teplou vodu (max. 55 °C) bez chemických přísad.**
- ▶ **Při stříkání chemikálií nebo manipulaci s nimi noste doplňující osobní ochranné prostředky, jako odpovídající ochranné rukavice a ochrannou masku nebo respirátor.** Nošení odpovídajících ochranných prostředků pro příslušné podmínky omezuje vystavení působení nebezpečných látek.



- ▶ **Dávejte pozor na případná nebezpečí vyplývající ze stříkaného materiálu. Řiďte se značkami na nádobě nebo informacemi výrobce stříkaného materiálu, včetně požadavku na používání osobních ochranných prostředků.** Je nutné řídit se pokyny výrobce, aby se snížilo nebezpečí požáru a riziko poranění způsobeného jedy, karcinogeny atd.
- ▶ **Chraňte zástrčku síťového kabelu a vypínač stříkací pistole před barvou a jinými kapalinami. Nikdy netahejte za kabel při vypojoování zástrčky ze zásuvky.** Zanedbání při dodržování mohou mít za následek zásah elektrickým proudem.
- ▶ **Děti musí být pod dozorem.** Tím bude zajištěno, aby si děti s jemně stříkacím systémem nehrály.

Popis výrobku a výkonu



Přečtěte si všechna bezpečnostní upozornění a všechny pokyny. Nedodržování bezpečnostních upozornění a pokynů může mít za následek úraz elektrickým proudem, požár a/nebo těžká poranění.

Řiďte se obrázky v přední části návodu k obsluze.

Použití v souladu s určeným účelem

PFS 1000

Elektrické nářadí je určené pouze pro stříkání vodou ředitelných a rozpouštědla obsahujících barevných laků, lazur, základních nátěrů, bezbarvých laků, olejů a vody.

Elektrické nářadí není vhodné pro nanášení louhů, mořidel, povrchových nátěrů obsahujících kyseliny, fasádních barev, zrnitých nástřikových materiálů, nástřikových materiálů s částicemi a dále materiálů, které ztěžují stříkání a kapalnost.

PFS 2000

Elektronářadí je určené pouze pro stříkání disperzních a latexových barev, vodouředitelných a rozpouštědla obsahujících barevných laků, lazur, základních nátěrů, bezbarvých laků a olejů (**ALLPaint**) a vody.

Elektronářadí není vhodné pro nanášení louhů, mořidel, povrchových nátěrů obsahujících kyseliny a fasádních barev.

Zobrazené součásti

Číslování zobrazených součástí se vztahuje na zobrazení elektronářadí na stránce s obrázkem.

- (1) Stříkací pistole
- (2) Vzduchové víčko
- (3) Přelevněná matice
- (4) Přípojka hadice (stříkací pistole)
- (5) Nastavovací kolečko množství stříkaného materiálu

- (6) Ovládací spínač
- (7) Nádobka na stříkaný materiál
- (8) Tryska (šedá: pro druh použití „dřevo“)
- (9) Tryska (bílá: pro druh použití „stěny“)
- (PFS 2000)
- (10) O-kroužek
- (11) Těsnicí podložka
- (12) Nasávací trubka
- (13) Jehla trysky
- (14) Těsnění nádobky
- (15) Odvzdušňovací otvor
- (16) Kanálek na barvu
- (17) **Vzduchová hadice**
- (18) Bajonetový uzávěr
- (19) **Základní jednotka**
- (20) Vypínač
- (21) Držadlo
- (22) Nosný popruh
- (23) Kryt vzduchového filtru
- (24) Přípojka hadice (základní jednotka)
- (25) Oko pro nosný popruh
- (26) Vzduchový filtr

Technické údaje

Jmenné stříkací systém		PFS 1000	PFS 2000
Objednávací číslo		3 603 B07 0..	3 603 B07 3..
Jmenovitý příkon	W	410	440
Průtok	ml/min	100	200
Časová náročnost při nanášení 2 m ² barvy	min	2	1,3
Objem nádobky na stříkaný materiál	ml	800	800
Tryska (8) (šedá)		●	●
- Druh použití „dřevo“: Stříkání vodou ředitelných a rozpouštědla obsahujících barevných laků, lazur, základních nátěrů, bezbarvých laků a olejů			
Tryska (9) (bílá)		-	●
- Druh použití „stěny“: Stříkání disperzních a latexových barev			
Délka vzduchové hadice	m	1,25	1,25
Hmotnost podle EPTA-Procedure 01:2014	kg	2,0	2,0
Třída ochrany		□/II	□/II

Údaje platí pro jmenovité napětí [U] 230 V. U odlišných napětí a u specifických provedení pro příslušné země se mohou tyto údaje lišit.

Informace o hluku a vibracích

Hodnoty hlučnosti zjištěné podle **EN 60745-1**.

Hladina akustického tlaku při použití váhového filtru A činí u tohoto elektrického nářadí typicky **79 dB(A)**. Nejistota

K=3 dB. Hladina hluku může při práci překročit uvedenou hodnotu. **Noste chrániče sluchu!**

Celkové hodnoty vibrací a_h (součet vektorů tří os) a nejistota K zjištěné podle **EN 60745-1**:
 $a_h < 2,5 \text{ m/s}^2$, K=1,5 m/s^2 .

Úroveň vibrací uvedená v těchto pokynech byla změřena pomocí normované měřicí metody a lze ji použít pro vzájemné porovnání elektronářadí. Hodí se i pro předběžný odhad zatížení vibracemi.

Uvedená úroveň vibrací reprezentuje hlavní použití elektronářadí. Pokud se ovšem bude elektronářadí používat pro jiné práce, s jinými nástroji nebo s nedostatečnou údržbou, může se úroveň vibrací lišit. To může zatížení vibracemi po celou pracovní dobu zřetelně zvýšit.

Pro přesný odhad zatížení vibracemi by měly být zohledněny i doby, kdy je nářadí vypnuté nebo sice běží, ale fakticky se nepoužívá. To může zatížení vibracemi po celou pracovní dobu zřetelně snížit.

Stanovte dodatečná bezpečnostní opatření k ochraně obsluhy před účinky vibrací, jako je např. údržba elektronářadí a nástrojů, udržování teplých rukou, organizace pracovních procesů.

Montáž

- ▶ **Před každou prací na elektronářadí vytáhněte zástrčku ze zásuvky.**
- ▶ **Zajistěte, aby byla stříkácí pistole a základní jednotka kompletně smontovaná i se všemi těsnicími prvky.** Pouze tak bude zaručena funkce a bezpečnost jemného stříkácího systému.

Připojení vzduchové hadice (viz obrázky A1–A2)

Připojení základní jednotky:

- Pevně zasuňte bajonetový uzávěr (18) vzduchové hadice podle vyznačených šipek do prohlubni v přípojce (24) základní jednotky.
- Otočte bajonetový uzávěr o čtvrt otáčky ve směru hodinových ručiček.

Připojení na stříkácí pistoli:

- Pevně zasuňte druhý bajonetový uzávěr (18) vzduchové hadice podle vyznačených šipek do prohlubni v přípojce (4) stříkácí pistole.
- Otočte bajonetový uzávěr o čtvrt otáčky ve směru hodinových ručiček.

Upozornění: Před plněním stříkaného materiálu sejměte vzduchovou hadičku (17) čtvrt otáčky bajonetového uzávěru (18) proti směru hodinových ručiček; bajonetový uzávěr (18) vytáhněte z přípojky (4).

Upevnění nosného popruhu (viz obrázek B)

Abyste měli dobrý přístup ke všem stříkaným plochám a mohli jste pracovat flexibilně, můžete si základní jednotku zavěsit pomocí nosného popruhu (22).

- Do každého oka (25) zahákněte jeden konec popruhu.

Výměna trysky (PFS 2000) (viz obrázek C)

Upozornění: Před výběrem trysky stříkaný materiál pro vyzkoušení zamíchejte. Řídký materiál (např. barva na dřevo) nebo zředěný materiál se lépe stříká s šedou tryskou (8). Hustší materiál (např. lak na dřevo nebo nástěnná barva) se lépe stříká s bílou tryskou (9).

- Pro výměnu trysky odšroubujte převlečnou matici (3).
- Stáhněte vzduchové víčko (2) a těsnicí podložku (11).
- Odšroubujte namontovanou trysku. Zajistěte přítom, aby O-kroužek (10) zůstal na trysce.
- Našroubujte požadovanou trysku do závitu stříkácí pistole.
- Nasadte na trysku vzduchové víčko (2) s těsnicí podložkou (11) a utáhněte převlečnou matici (3).

Provoz

- ▶ **Před každou prací na elektronářadí vytáhněte zástrčku ze zásuvky.**

Příprava práce

- ▶ **Stříkání na okraji vodních zdrojů nebo na sousedních plochách v bezprostředních přístupových místech je nepřijatelné.**

Při nákupu barev, laků a stříkaných prostředků dbejte na jejich snášenlivost se životním prostředím.

Příprava stříkané plochy

Stříkaná plocha musí být čistá, suchá a bez mastnoty.

- Hladké plochy zdrsňte a brusný prach poté odstraňte.
- Při nasazení mohou být všechny nezakryté plochy znečištěny rozprašovanou mlhou. Okolí stříkané plochy proto důkladně připravte:

- Podlahu, zařízení bytu, dveře, okna a rámy dveří a oken atd. zakryjte nebo přelepte lepicí páskou.

Příprava stříkaného materiálu

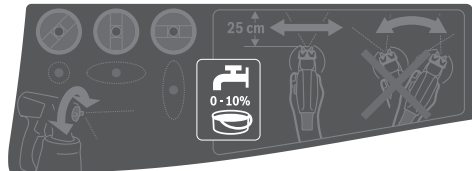

- Stříkaný materiál dobře promíchejte.
- V případě potřeby stříkaný materiál rozřeďte.

Stříkaný materiál	Doporučené rozředění
Oleje, lazury, impregnace, antikoroziní základní nátěry	0 %
Barevné laky, základní nátěry, laky na radiátory, silnovrstvé lazury ředitelné rozpouštědly nebo vodou	10 %
Disperzní barva, latexová barva	minimálně 10 %

- ▶ **Při ředění dbejte na kompatibilitu stříkaného materiálu a ředidla.** Při použití nesprávného ředidla mohou vzniknout hrudky, které ucoupou stříkácí pistoli.
- ▶ **Při ředění stříkaného materiálu dbejte na to, aby byl bod vzplanutí směsi po zředění opět vyšší než 55 °C.** Zředěním např. laků s obsahem rozpouštědel se snižuje bod vzplanutí.

Plnění stříkaného materiálu (viz obrázky D1–D2)

Upozornění: Před plněním stříkaného materiálu sejměte vzduchovou hadičku (17) (čtvrt otáčky bajonetového uzávěru (18) proti směru hodinových ručiček; bajonetový uzávěr (18) vytáhněte z přípojky (4)).

- Odšroubujte nádobku (7) ze stříkací pistole.
- Naplňte stříkaný materiál **maximálně ke značce 800** do nádobky (7).
- Otočte nasávací trubku (12) tak, aby bylo možné stříkaný materiál nastříkat téměř beze zbytku:

pro stříkací práce na ležících objektech **dopředu** směrem k trysce / vzduchovému víčku

pro stříkací práce nad hlavou **dozadu** směrem k držadlu

- Proveďte na testovací ploše zkušební nastříkání.

Když dosáhnete optimálního rozstříku, můžete začít se stříkáním.

nebo

Když výsledek není uspokojivý nebo nevychází žádná barva: (viz „Odstranění poruchy“, Stránka 126)

Uvedení do provozu

- ▶ **Dbejte na správné síťové napětí!** Napětí zdroje proudu musí souhlasit s údaji na typovém štítku elektronářadí.
- ▶ **Dbejte na to, aby základní jednotka nemohla během provozu nasát žádný prach nebo jiné nečistoty.**
- ▶ **Dbejte na to, abyste základní jednotku nikdy nepostříkali.**
- ▶ **Pokud při stříkání kapalina vytéká na jiných místech, než je určená tryska, přerušete stříkání a uveďte stříkací pistoli znovu do řádného stavu.** Hrozí nebezpečí úrazu elektrickým proudem.
- ▶ **Nestříkejte sami na sebe ani na jiné osoby či zvířata.**

Zapnutí (viz obrázek E)

- **PFS 2000:** Zkontrolujte, zda je namontovaná správná tryska. (viz „Výměna trysky (PFS 2000) (viz obrázek C)“, Stránka 123)
- Zastrčte síťovou zástrčku do zásuvky.
- Vezměte stříkací pistoli do ruky a nasměrujte ji na stříkanou plochu.
- Posuňte vypínač (20) dopředu.
- Stiskněte ovládací spínač (6) na stříkací pistoli.

Upozornění: Když je základní jednotka zapnutá, proudí u vzduchového víčka (2) vždy vzduch.

Vypnutí

- Uvolněte ovládací spínač (6) a posuňte vypínač (20) dozadu.
- Vytáhněte síťovou zástrčku ze zásuvky.

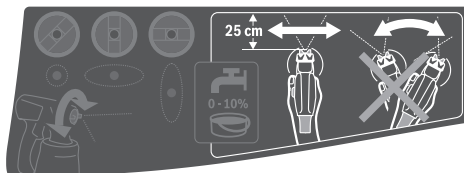

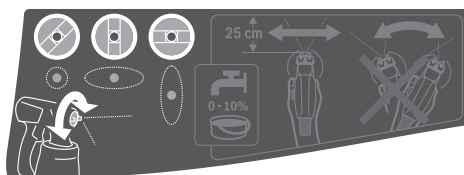

Pracovní pokyny**Stříkání (viz obrázek F)**

Upozornění: Když elektronářadí používáte ve venkovním prostoru, věnujte pozornost směru větru.

- Proveďte nejprve zkušební nastříkání a nastavte rozprašovací obraz a množství stříkaného materiálu adekvátně stříkanému materiálu. Ohledně nastavení viz následující části.
 - Držte stříkací pistoli bezpodmínečně ve stejné vzdálenosti 20–25 cm kolmo ke stříkanému objektu.
 - Proces stříkání začněte mimo stříkanou plochu.
 - Pohybuje stříkací pistolí podle nastavení rozstříku rovnoměrně vodorovně nebo svisle. Rovnoměrný povrch vznikne, když se pruhy překrývají o 4–5 cm.
 - Při stříkání vodorovných objektů nebo při stříkání nad hlavou držte stříkací pistoli mírně šikmo a pohybujte s ní dozadu od stříkané plochy.
- Nebezpečí zakopnutí! Dávejte pozor na možné překážky v místnosti.**
- Vyhnete se přerušení uvnitř stříkané plochy.
- Rovnoměrné vedení stříkací pistole poskytuje jednoduchou kvalitu povrchu.
- Nestejná vzdálenost a úhel stříkání vedou k silné tvorbě mlhy z barvy a tím nestejnému povrchu.
- Proces stříkání ukončete mimo stříkanou plochu.
- Nikdy nestříkejte tak dlouho, aby byla nádobka na stříkaný materiál úplně prázdná. Pokud již nasávací trubka není ponořená ve stříkaném materiálu, stříkaný paprsek se přeruší a vznikne nestejný povrch.
- Pokud se stříkaný materiál usazuje na vzduchovém víčku (2) nebo na trysce, vyčistěte součásti použitým ředidlem.

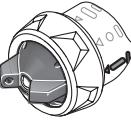

Nastavení druhu rozstříku

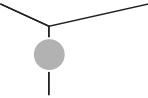
- ▶ **Nikdy nemačkejte ovládací spínač (6), když seřizujete vzduchové víčko (2).**
- Otočte vzduchové víčko (2) do požadované polohy.

Vzduchové víčko	Rozprašovač	Použití
		Vodorovný plochý proud pro vertikální směr práce
		Svislý plochý proud pro horizontální směr práce
		Kruhový proud pro rohy, hrany a těžko přístupná místa

Nastavení množství stříkaného materiálu (viz obrázek G) (PAINTVolume)

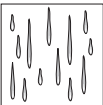
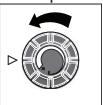
- Otočte nastavovací kolečko (5) pro nastavení požadovaného množství stříkaného materiálu:
 - : minimální množství stříkaného materiálu,
 - +: maximální množství stříkaného materiálu.

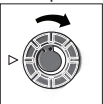
Množství stříkaného materiálu	Nastavení
<p>Příliš mnoho stříkaného materiálu na stříkané ploše:</p>  	<p>Množství stříkaného materiálu se musí snížit.</p> <ul style="list-style-type: none"> - Otočte nastavovací kolečko (5) ve směru -.
<p>Příliš málo stříkaného materiálu na stříkané ploše:</p>  	<p>Množství stříkaného materiálu se musí zvýšit.</p> <ul style="list-style-type: none"> - Otočte nastavovací kolečko (5) ve směru +.

Navlhčování tapet

Pro jednodušší odstraňování starých tapet můžete tapety postříkat teplou vodou (max. 55 °C). Použijte k tomu šedou trysku (8).

Přestávky v práci a přeprava (viz obrázky H-I)

Pro jednoduchou přepravu jemné stříkacího systému jsou na základní jednotce připevněné nosné držadlo (21) a nosný popruh (22).

Při práci si můžete základní jednotku (19) pověsit pomocí nosného popruhu (22) šikmo přes rameno.

V přestávkách mezi prací lze stříkací pistolí (1) postavit na rovnou pracovní plochu. Stříkaný materiál nemůže vytéct.

- ▶ **Stříkací pistolí naplněnou stříkaným materiálem stavte vždy nastojato na rovnou plochu.** Z položené stříkací pistole může vytékat stříkaný materiál.

Údržba a servis

Údržba a čištění

- ▶ **Před každou prací na elektronářadí vytáhněte zástrčku ze zásuvky.**
- ▶ **Udržujte elektronářadí a větrací otvory čisté, aby pracovalo dobře a bezpečně.**

Je-li nutná výměna přívodního kabelu, nechte ji provést firmou **Bosch** nebo autorizovaným servisem pro elektronářadí **Bosch**, abyste zabránili ohrožení bezpečnosti.

- ▶ **Po každém použití důkladně vyčistěte jednotlivé součásti jemného stříkacího systému, zejména součásti, kterými protéká barva.** Řádné čištění je předpokladem bezvadného a spolehlivého provozu stříkací pistole. V případě neprovádění čištění nebo při nesprávném čištění zaniká nárok na záruku.

Čištění vzduchového filtru (viz obrázek J)

Vzduchový filtr (26) je občas nutné vyčistit. Pokud je vzduchový filtr silně znečištěný, musí se vyměnit.

- Otevřete kryt vzduchového filtru (23).
- Sejměte vzduchový filtr (26).
- Mírné znečištění:
Vzduchový filtr (26) vyklepejte.
nebo
Silné znečištění:
Vyčistěte vzduchový filtr (26) pod tekoucí vodou a poté ho nechte důkladně uschnout, aby se zabránilo tvorbě plísní.
nebo
Vzduchový filtr (26) vyměňte.
- Znovu nasadte vzduchový filtr.
- Znovu zavřete kryt vzduchového filtru (23).

Čištění jemného stříkacího systému (viz obrázek K)

Čistěte stříkací pistolí a nádobku na stříkaný materiál vždy příslušným ředidlem (rozpuštěldo nebo voda) pro použitý stříkaný materiál.

Otvory v tryskách a větrací otvory stříkací pistole nikdy nečistěte špičatými předměty.

- Vypněte základní jednotku (19).
- Jak ze základní jednotky (19), tak i ze stříkací pistole (1) odstraňte vzduchovou hadici (17) (čtvrt otáčky bajonetového uzávěru (18) proti směru hodinových ručiček; bajonetový uzávěr (18) vytáhněte z přípojky (4)/(24)).
- Základní jednotku v případě potřeby vyčistěte hadrem navlhčeným ředícím prostředkem a poté odstraňte základní jednotku (19) a vzduchovou hadici (17) z bezprostředního místa čištění.
- Stiskněte ovládací spínač (6) stříkací pistole, aby stříkaný materiál mohl natéct zpět do nádoby.
- Odšroubujte nádobku (7) a vylijte zbývající stříkaný materiál zpět do originální nádoby se stříkaným materiálem.

- Naplňte nádobku (7) do poloviny ředícím prostředkem (ředidlem nebo vodou) a znovu ji připevněte ke stříkáci pistoli (1).
- Několikrát stříkáci pistolí zatřeste.
- Odšroubujte nádobku (7) a veškerý její obsah vylijte do prázdné plechovky od materiálu.
- Demontujte převlečnou matici (3), vzduchové víčko (2), těsnící podložku (11), použitou trysku (9)/(8) s O-kroužkem (10) a nasávací trubku (12) s těsněním nádoby (14). Zjistěte přitom, aby O-kroužek (10) zůstal na trysce.
- V kbelíku s ředícím prostředkem vyčistěte běžně prodávaným mycím kartáčkem všechny díly, kterými prochází barva. Vyčistěte také kanálek na barvu (16) u stříkáci pistole (1).
- Zkontrolujte, zda je nasávací trubka (12) s těsněním nádoby (14) kompletně očištěná od stříkaného materiálu a nepoškozená. V případě potřeby znovu vyčistěte těsnění nádoby (14) ředícím prostředkem.
- Vhodným předmětem vyčistěte odvětrávací otvor (15).
- Vyčistěte nádobku a stříkáci pistolí vně hadíkem navlhčeným v ředidle.
- Před sestavením nechte všechny díly pečlivě vysušit.
- Jemně stříkáci systém znovu smontujte v opačném pořadí. Zasuňte těsnění nádoby (14) zpět nahoru do drážky nasávací trubky (12). Zkontrolujte, zda je těsnění nádoby po celém obvodu přesně umístěné v drážce nasávací trubky, aby stříkáci pistole správně těsnila. Dbejte na to, abyste nasávací trubku (12) opět nasadili až na doraz na kanálek na barvu (16).

Likvidace materiálů

Ředidla a zbytky stříkaného materiálu se musí zlikvidovat v souladu se zásadami ochrany životního prostředí. Dbejte upozornění výrobce k likvidaci a místních předpisů pro likvidaci zvláštních odpadů.

Chemikálie poškozující životní prostředí nesmějí proniknout do půdy, do spodních vod nebo do vody. Nikdy nevylévejte chemikálie poškozující životní prostředí do kanalizace!

Ložisko

- Než jemně stříkáci systém uložíte, důkladně ho vyčistěte a všechny součásti nechte před smontováním důkladně vyschnout.

Když se jemně stříkáci systém nepoužívá, slouží gumový pásek společně s kolíkem na základní jednotce (19) jako praktický prostředek k uložení vzduchové hadice (17) (viz obrázek).

Odstranění poruchy

Problém	Příčina	Odstranění
Stříkaný materiál správně nekryje	Příliš malé množství stříkaného materiálu	Nastavovací kolečko (5) otočte ve směru +
	Příliš velká vzdálenost ke stříkané ploše	Zmenšíte stříkáci vzdálenost
	Příliš málo stříkaného materiálu na stříkanou plochu, příliš řídké stříkání přes stříkanou plochu	Stříkejte přes stříkanou plochu vícekrát
	Stříkaný materiál je příliš hustý	Rozředte znovu stříkaný materiál a proveďte zkušební nástřik
Stříkaný materiál se roztéká po nánosech	Naneseno příliš mnoho stříkaného materiálu	Nastavovací kolečko (5) otočte ve směru -
	Příliš malá vzdálenost ke stříkané ploše	Zvětšíte stříkáci vzdálenost
	Stříkaný materiál je příliš řídký	Přidejte původní stříkaný materiál
	Příliš často stříkáno přes totéž místo	Odstraňte barvu a při druhém pokusu nestříkejte tak často přes jedno místo
Příliš velké rozprašení	Příliš velké množství stříkaného materiálu	Nastavovací kolečko (5) otočte ve směru -
	PFS 2000: Namontovaná bílá tryska (9) (příliš velký průměr trysky)	Namontujte šedou trysku (8)
	Znečištěná jehla trysky (13)	Jehlu trysky vyčistěte
	Stříkaný materiál je příliš hustý	Rozředte znovu stříkaný materiál a proveďte zkušební nástřik
	Silně znečištěný vzduchový filtr (26)	Výměna vzduchového filtru
Příliš silná mlha barvy	Naneseno příliš mnoho stříkaného materiálu	Nastavovací kolečko (5) otočte ve směru -
	Příliš velká vzdálenost ke stříkané ploše	Zmenšíte stříkáci vzdálenost
Stříkaný proud pulzuje	Příliš málo stříkaného materiálu v nádobce	Stříkaný materiál doplňte

Problém	Příčina	Odstranění
	Ucpaný vzduchový otvor (15) na nasávací trubce (12)	Vyčistěte nasávací trubku a vzduchový otvor
	Uvolněná nasávací trubka (12)	Nasadte nasávací trubku až nadoraz na kanálek na barvu (16)
	Tryska (9)/(8) je uvolněná	Utáhněte trysku
	Silně znečištěný vzduchový filtr (26)	Výměna vzduchového filtru
	Stříkaný materiál je příliš hustý	Rozředte znovu stříkaný materiál a proveďte zkušební nástřik
Stříkaný materiál odkapává u trysky	Usazený stříkaný materiál na trysce (9)/(8), jehle trysky (13) a vzduchovém víčku (2)	Vyčistěte trysku, jehlu trysky a vzduchové víčko
	Tryska (9)/(8) je uvolněná	Utáhněte trysku
Z trysky nestříká materiál	Uvolněná nasávací trubka (12)	Nasadte nasávací trubku až nadoraz na kanálek na barvu (16)
	Zanesená jehla trysky (13)	Jehlu trysky vyčistěte
	Zanesená nasávací trubka (12)	Nasávací trubku vyčistěte
	Ucpaný vzduchový otvor (15) na nasávací trubce (12)	Vyčistěte nasávací trubku a vzduchový otvor
	Chybějící nebo poškozené těsnění nádoby (14)	Nasadte (nové) těsnění nádoby přes nasávací trubku do drážky
	Stříkaný materiál je příliš hustý	Rozředte znovu stříkaný materiál a proveďte zkušební nástřik
	Znečištěný stříkaný materiál (hrudky barvy)	Stříkací pistolí úplně vyprázdněte a vyčistěte; stříkaný materiál při plnění lijte přes nalévací sítko

Zákaznická služba a poradenství ohledně použití

Zákaznická služba zodpoví vaše dotazy k opravě a údržbě vašeho výrobku a též k náhradním dílům. Rozkladové výkresy a informace o náhradních dílech najdete také na: www.bosch-pt.com.

V případě dotazů k našim výrobkům a příslušenství vám ochotně pomůže poradenský tým Bosch.

V případě veškerých otázek a objednávek náhradních dílů bezpodmínečně uveďte 10místné věcné číslo podle typového štítku výrobku.

Czech Republic

Robert Bosch odbytová s.r.o.
Bosch Service Center PT
K Vápence 1621/16
692 01 Mikulov

Na www.bosch-pt.cz si můžete objednat opravu Vašeho stroje nebo náhradní díly online.

Tel.: +420 519 305700

Fax: +420 519 305705

E-Mail: servis.naradi@cz.bosch.com

www.bosch-pt.cz

Likvidace

Stříkací pistole, elektrojednotka, příslušenství a obaly mají být dodány k opětovnému zhodnocení nepoškozujícím životní prostředí.



Elektronářadí nevyhazujte do domovního odpadu!

Pouze pro země EU:

Podle evropské směrnice 2012/19/EU o odpadních elektrických a elektronických zařízeních a její realizace v národních zákonech se již nepoužitelné elektronářadí musí shromažďovat odděleně od ostatního odpadu a odevzdat k ekologické recyklaci.

Slovenčina

Bezpečnostné upozornenia

Všeobecné bezpečnostné výstrahy – elektrické náradie

⚠ VÝSTRAHA Prečítajte si všetky bezpečnostné výstrahy a všetky pokyny. Nedodrжание týchto výstrah a pokynov môže spôsobiť zásah elektrickým prúdom, požiar a/alebo ťažké poranenie.

Uschovajte tieto výstrahy a pokyny, aby ste ich mali k dispozícii v budúcnosti.

Pojem „elektrické náradie“ v týchto výstrahách sa vzťahuje na elektrické náradie (napájané z elektrickej siete) a na náradie napájané akumulátorom (bez prívodnej šnúry).

Bezpečnosť na pracovisku

► Pracovisko vždy udržiavajte čisté a dobre osvetlené.

Neporiadok a neosvetlené priestory môžu mať za následok pracovné úrazy.

► Nepoužívajte elektrické náradie vo výbušnom prostredí, napr. tam, kde sa nachádzajú horľavé kvapaliny, plyny alebo prach.

Elektrické náradie vytvára iskry, ktoré by mohli zapáliť prach alebo výpary.

► Nedovoľte deťom a iným nepovolánym osobám, aby sa počas používania elektrického náradia zdržiavali v blízkosti pracoviska.

Pri rozptyľovaní môžete stratiť kontrolu nad náradím.

Bezpečnosť – elektrina

► Zástrčky sieťovej šnúry elektrického náradia musí zodpovedať použitej zásuvke. V žiadnom prípade neupravujte zástrčku. S uzemneným elektrickým náradím nepoužívajte žiadne zástrčkové adaptéry.

Neupravené zástrčky a vhodné zásuvky znižujú riziko úrazu elektrickým prúdom.

► Zabráňte kontaktu tela s uzemnenými povrchmi, ako sú napr. potrubia, vykurovacie telesá, sporáky a chladničky.

Ak je telo uzemnené, hrozí zvýšené riziko úrazu elektrickým prúdom.

► Nevystavujte elektrické náradie dažďu ani vlhkosti.

Vniknutie vody do elektrického náradia zvyšuje riziko úrazu elektrickým prúdom.

► Nepoužívajte sieťovú šnúru na iné než určené účely. Nikdy nepoužívajte sieťovú šnúru na nosenie náradia, ani na ťahanie či vyťahovanie zástrčky z elektrickej zásuvky. Chráňte sieťovú šnúru pred teplom, olejom, ostrými hranami alebo pohyblivými časťami. Poškodené alebo zauzlené prívodné šnúry zvyšujú riziko úrazu elektrickým prúdom.

► Keď pracujete s elektrickým náradím vonku, používajte len také predlžovacie káble, ktoré sú schválené aj na používanie v exteriéri. Použitie predlžovacieho kábla vhodného na používanie v exteriéri znižuje riziko úrazu elektrickým prúdom.

► Ak je nutné použiť elektrické náradie vo vlhkom prostredí, použite ochranný spínač pri poruchoch. Použitie ochranného spínača pri poruchoch znižuje riziko úrazu elektrickým prúdom.

Bezpečnosť osôb

► Budte ostražití, sústreďte sa na to, čo robíte, a s elektrickým náradím pracujte uvážlivo. Nepracujte s elektrickým náradím, ak ste unavení alebo ak ste pod vplyvom drog, alkoholu alebo liekov. Krátka nepozornosť pri používaní elektrického náradia môže mať za následok vážne poranenia.

► Používajte osobné ochranné prostriedky. Vždy používajte ochranné okuliare. Použitie osobných ochranných prostriedkov, ako je ochranná dýchacia maska, bez-

pečnostná pracovná obuv, ochranná prilba alebo chrániče sluchu, znižujú riziko poranenia.

► Vyhýbajte sa neúmyselnému uvedeniu elektrického náradia do činnosti. Pred zasunutím zástrčky do zásuvky a/alebo pred pripojením akumulátora, pred uchopením alebo prenášaním elektrického náradia sa vždy presvedčte, či je elektrické náradie vypnuté.

Prenášanie elektrického náradia so zapnutým vypínačom alebo pripojenie zapnutého elektrického náradia k elektrickej sieti môže mať za následok nehodu.

► Kým zapnete elektrické náradie, odstráňte z neho nastavovacie nástroje alebo kľúče. Nastavovací nástroj alebo kľúč, ktorý sa nachádza v rotujúcej časti elektrického náradia, môže spôsobiť vážne poranenia osôb.

► Vyhýbajte sa abnormálnym polohám tela. Dbajte na pevný postoj a neustále udržiavajte rovnováhu. Takto budete môcť lepšie kontrolovať elektrické náradie v neočakávaných situáciách.

► Pri práci noste vhodný pracovný odev. Nenoste voľné odevy ani šperky. Dbajte, aby sa vlasy, odev a rukavice nedostali do blízkosti pohyblivých súčastí náradia. Voľný odev, dlhé vlasy alebo šperky sa môžu zachytiť do rotujúcich súčastí elektrického náradia.

► Ak sa dá na elektrické náradie namontovať odsávacie zariadenie a zariadenie na zachytávanie prachu, presvedčte sa, či sú dobre pripojené a správne sa používajú. Používanie odsávacieho zariadenia a zariadenia na zachytávanie prachu znižuje riziko ohrozenia zdravím prachom.

Starostlivé používanie elektrického náradia

► Nikdy nepreťažujte elektrické náradie. Používajte elektrické náradie vhodné na daný druh práce.

S vhodným ručným elektrickým náradím budete pracovať lepšie a bezpečnejšie v uvedenom rozsahu výkonu náradia.

► Nepoužívajte elektrické náradie, ktoré má pokazený vypínač. Náradie, ktoré sa už nedá zapnúť alebo vypnúť, je nebezpečné a treba ho zveriť do opravy odborníkovi.

► Skôr ako začnete náradie nastavovať alebo prestavovať, vymieňať príslušenstvo alebo kým ho odložíte, vždy vytiahnite zástrčku sieťovej šnúry zo zásuvky. Toto preventívne opatrenie zabraňuje neúmyselnému spusteniu elektrického náradia.

► Nepoužívané elektrické náradie uschovávajte tak, aby bolo mimo dosahu detí. Nedovoľte používať toto náradie osobám, ktoré s ním nie sú dôverne oboznámené alebo ktoré si neprečítali tieto pokyny. Elektrické náradie je nebezpečné, ak ho používajú neskusené osoby.

► Vykonávajte pravidelnú údržbu elektrického náradia. Kontrolujte, či pohyblivé súčasti bezchybne fungujú alebo či nie sú blokované, zlomené alebo poškodené, čo by mohlo negatívne ovplyvniť správne fungovanie elektrického náradia. Pred použitím náradia dajte poškodené súčasti vymeniť. Nedostatočná údržba elektrického náradia spôsobila mnoho úrazov.

- ▶ **Rezné nástroje udržiavajte ostré a čisté.** Starostlivo ošetrované rezné nástroje s ostrými reznými hranami majú menšiu tendenciu zablokováť sa a ľahšie sa dajú viesť.
- ▶ **Používajte elektrické náradie, príslušenstvo, nastavovacie nástroje a pod. podľa týchto pokynov. Pri práci zohľadnite konkrétne pracovné podmienky a činnosť, ktorú budete vykonávať.** Používanie elektrického náradia na iný než predpokladaný účel môže viesť k nebezpečným situáciám.

Servis

- ▶ **Elektrické náradie dávajte opravovať len kvalifikovanému personálu, ktorý používa originálne náhradné súčiastky.** Tým sa zaistí zachovanie bezpečnosti náradia.

Bezpečnostné pokyny pre systémy s jemným rozprašovaním

- ▶ **Pracovnú oblasť udržiavajte vždy čistú, dobre osvetlenú a bez nádob s farbami alebo rozpúšťadlami, handier a iných horľavých materiálov.** Hrozí prípadné nebezpečenstvo samovznietenia. Majte v každom čase k dispozícii funkčné hasiace zariadenie/hasiace prístroje.
- ▶ **Postarajte sa o dobré vetranie pracovnej oblasti a dostatok čerstvého vzduchu v celej miestnosti.** Vyparené horľavé rozpúšťadlá vytvárajú výbušné prostredie.
- ▶ **Nestriekajte a nečistíte materiálmi s bodom vzplanutia nižším ako 55 °C. Používajte materiály na báze vody, pomaly prchavých uhľovodíkov alebo podobných materiálov.** Rýchlo prchavé odparujúce sa rozpúšťadlá vytvárajú výbušné prostredie.
- ▶ **Nestriekajte v oblasti zápalných zdrojov, ako statické elektrické iskry, otvorený plameň, zapalovací plameň, horúce predmety, motory, cigarety a iskry vznikajúce pri zasúvaní a vyťahovaní elektrických káblov alebo obsluhu spínačov.** Takéto zdroje iskier môžu spôsobiť zapálenie prostredia.
- ▶ **Nestriekajte materiály, o ktorých nie je známe, či predstavujú nebezpečenstvo.** Neznáme látky môžu vytvoriť nebezpečné podmienky.
- ▶ **Nerozprašujte prostriedok na uvoľňovanie tapiet a ani vriacu vodu. Rozprašujte iba teplú vodu (max. 55 °C), bez chemických prímies.**
- ▶ **Noste dodatočné osobné ochranné pomôcky, ako vhodné ochranné rukavice a masku na ochranu dýchacích ciest pri striekaní alebo manipulácii s chemikáliami.** Používanie vhodného ochranného vybavenia pre dané podmienky redukuje vystavovanie sa nebezpečným substanciami.



- ▶ **Dávajte pozor na prípadné nebezpečenstvá vyplývajúce zo striekaného materiálu. Venujte pozornosť označeniu na nádobe alebo informáciám výrobcu striekaného materiálu, vrátane výzvy na používanie**

osobných ochranných pomôcok. Pokyny výrobcu musí byť bezpodmienečne dodržiavať, aby ste znížili riziko požiaru ako aj poškodenie zdravia spôsobené jedmi, karcinogénnymi látkami a pod.

- ▶ **Dbajte, aby zástrčka sieťového kábla a tlačidlo spínača striekacej pištole neboli znečistené farbou alebo inými kvapalinami. Zástrčkové spoje nikdy neťahajte za kábel.** Chyby pri dodržiavaní uvedeného môžu mať za následok zásah elektrickým prúdom.
- ▶ **Dozerajte na deti.** Takýmto spôsobom zabezpečíte, aby sa deti so systémom s jemným rozprašovaním nemohli hrať.

Opis výrobku a výkonu



Prečítajte si všetky bezpečnostné upozornenia a pokyny. Nedodržiavanie bezpečnostných upozornení a pokynov môže zapríčiniť úraz elektrickým prúdom, požiar a/alebo ťažké poranenia.

Prosím, všimnite si obrázky v prednej časti návodu na používanie.

Používanie v súlade s určením

PFS 1000

Elektrické náradie je určené len na rozprašovanie lazúr, základných náterov, transparentných lakov, olejov, vody a vodou riediteľných lakových farieb obsahujúcich rozpúšťadlo.

Elektrické náradie nie je vhodné na spracovanie lúhov, moridiel, nanášaných látok s obsahom kyselín, fasádnych farieb, rozprašovaného materiálu s obsahom zrníčok a čias-točiek, ani materiálov so zníženou mierou rozstrekovania a kvapkania.

PFS 2000

Elektrické náradie je určené len na striekanie disperzných a latexových farieb, rozpúšťadlami a vodou riediteľných lakových farieb, lazúr, základných náterových látok, transparentných lakov, olejov (ALLPaint) a vody.

Elektrické náradie nie je vhodné na spracovanie zásad, moridiel, náterových materiálov a fasádnych farieb s obsahom kyselín.

Vyobrazené komponenty

Číslovanie jednotlivých komponentov sa vzťahuje na vyobrazenie elektrického náradia na grafickej strane.

- (1) **Striekacia pištoľ**
- (2) Vzduchový uzáver
- (3) Prírubová matica
- (4) Hadicová prípojka (striekacia pištoľ)
- (5) Nastavovacie koliesko pre množstvo striekaného materiálu
- (6) Pracovný vypínač

- | | |
|---|---|
| <p>(7) Nádržka na striekaný materiál</p> <p>(8) Kryt dýzy (sivý: použitie „Drevo“)</p> <p>(9) Kryt dýzy (biely: použitie „Stena“)
(PFS 2000)</p> <p>(10) O-krúžok</p> <p>(11) Tesniaci kotúč</p> <p>(12) Nasávacía rúrka</p> <p>(13) Ihla dýzy</p> <p>(14) Tesnenie nádržky</p> <p>(15) Odvetrávací otvor</p> <p>(16) Kanálik na farbu</p> | <p>(17) Vzduchová hadica</p> <p>(18) Bajonetový uzáver</p> <p>(19) Základná jednotka</p> <p>(20) Vypínač</p> <p>(21) Rukoväť na prenášanie</p> <p>(22) Popruh na prenášanie</p> <p>(23) Kryt vzduchového filtra</p> <p>(24) Hadicová prípojka (základná jednotka)</p> <p>(25) Oko pre popruh na prenášanie</p> <p>(26) Vzduchový filter</p> |
|---|---|

Technické údaje

System na jemné rozprašovanie		PFS 1000	PFS 2000
Vecné číslo		3 603 B07 0..	3 603 B07 3..
Menovitý príkon	W	410	440
Čerpací výkon	ml/min	100	200
Čas potrebný na nanosenie farby na 2 m ²	min	2	1,3
Objem nádržky na striekaný materiál	ml	800	800
Kryt dýzy (8) (sivý)		●	●
– Použitie „Drevo“: Striekacie rozpúšťadlami a vodou riediteľnými lakovými farbami, lazúr, základnými náterovými látkami, transparentnými lakmi a olejmi			
Kryt dýzy (9) (biely)		–	●
– Použitie „Stena“: Striekacie disperznými a latexovými farbami			
Dĺžka vzduchovej hadice	m	1,25	1,25
Hmotnosť podľa EPTA-Procedure 01:2014	kg	2,0	2,0
Trieda ochrany		□/II	□/II

Údaje platia pre menovité napätie [U] 230 V. Pri odlišných napätiach a vo vyhotoveniach špecifických pre jednotlivé krajiny sa môžu tieto údaje líšiť.

Informácia o hlučnosti/vibráciách

Hodnoty emisií hlučného tlaku zistené podľa **EN 60745-1**.

Hladina akustického tlaku elektrického náradia pri použití váhového filtra A je typicky **79 dB(A)**. Neistota K=3 dB. Úroveň hlučného tlaku pri práci môže prekročiť uvedené hodnoty. **Noste prostriedky na ochranu sluchu!**

Celkové hodnoty vibrácií a_h (súčet vektorov v troch smeroch) a neistota K zistená podľa **EN 60745-1**:

$$a_h < 2,5 \text{ m/s}^2, K = 1,5 \text{ m/s}^2$$

Úroveň vibrácií uvedená v týchto pokynoch bola nameraná podľa normovaného meracieho postupu a môže sa použiť na vzájomné porovnanie elektrického náradia. Hodí sa aj na predbežný odhad zaťaženia vibráciami.

Uvedená úroveň vibrácií reprezentuje hlavné spôsoby použitia elektrického náradia. Avšak v takých prípadoch, keď sa toto ručné elektrické náradie použije na iné druhy použitia, s odlišnými pracovnými nástrojmi alebo sa podrobuje nedostatočnej údržbe, môže sa úroveň vibrácií od týchto hodnôt

odlišovať. To môže výrazne zvýšiť zaťaženie vibráciami počas celej pracovnej zmeny.

Na presný odhad zaťaženia vibráciami by sa mali zohľadniť aj doby, počas ktorých je náradie vypnuté alebo síce spustené, ale v skutočnosti sa nepoužíva. To môže výrazne znížiť zaťaženie vibráciami počas celej pracovnej doby.

Na ochranu obsluhujúcej osoby pred pôsobením vibrácií určite ďalšie bezpečnostné opatrenia, ako napríklad: údržba elektrického náradia a vkladacích nástrojov, udržiavanie správnej teploty rúk, organizácia pracovných procesov.

Montáž

- ▶ **Pred všetkými prácami na elektrickom náradí vyťahujte sieťovú zástrčku zo zásuvky.**
- ▶ **Zabezpečte, aby striekacia pištoľ a základná jednotka boli kompletne zmontované so všetkými tesniacimi prvky.** Len tak je možné zaručiť správnu činnosť a bezpečnosť systému na jemné rozprašovanie.

Prípojenie vzduchovej hadice (pozri obrázky A1–A2)

Prípojenie základnej jednotky:

- Zasuňte bajonetový uzáver (18) vzduchovej hadice podľa označení šípkami pevne do výrezov prípojky (24) základnej jednotky.
- Otočte bajonetový uzáver o štvrt otáčky v smere hodinových ručičiek.

Prípojenie na striekaciu pištoľ:

- Zasuňte druhý bajonetový uzáver (18) vzduchovej hadice podľa označení šípkami pevne do výrezov prípojky (4) striekacej pištole.
- Otočte bajonetový uzáver o štvrt otáčky v smere hodinových ručičiek.

Upozornenie: Pred plnením striekaného materiálu odstráňte vzduchovú hadicu (17) (otočte bajonetový uzáver o štvrt otáčky (18) proti smeru hodinových ručičiek; vytiahnite bajonetový uzáver (18) z prípojky (4)).

Upevnenie nosného popruhu (pozri obrázky B)

Aby ste mohli dobre dosiahnuť všetky plochy, na ktoré chcete striekať a boli flexibilní, môžete si základnú jednotku zaviesť na popruh na prenášanie (22).

- Do každého oka (25) zaveste jeden koniec popruhu.

Výmena krytu dýzy (PFS 2000) (pozri obrázky C)

Upozornenie: Pred výberom krytu dýzy skontrolujte striekací materiál tým, že ho premiešate. Riedky materiál (napríklad farba na drevo) alebo zriedený materiál sa dá lepšie rozprašovať s použitím sivého krytu dýzy (8). Hustejší materiál (napríklad lak na drevo alebo farba na stenu) možno lepšie rozprašovať s použitím bieleného krytu dýzy (9).

- Na výmenu krytu dýzy odskrutkujte prírubovú maticu (3).
- Odoberte vzduchový uzáver (2) a tesniaci kotúč (11).
- Odskrutkujte namontovaný kryt dýzy. Pritom sa uistite, že O-kružok (10) zostane na kryte dýzy.
- Naskrutkujte želaný kryt dýzy do závitů v striekacej pištoľi.
- Nasadte vzduchový uzáver (2) s tesniacim kotúčom (11) na kryt dýzy a utiahnite prírubovú maticou (3).

Prevádzka

- **Pred všetkými prácami na elektrickom náradí vyťahnite sieťovú zástrčku zo zásuvky.**

Príprava práce

- **Vykonávanie striekacích prác v blízkosti vodných zdrojov alebo na susedných plochách v bezprostrednej spádovej oblasti vodných zdrojov nie je dovolené.**

Pri kupovaní farieb, lakov a iných materiálov na striekanie si všimajte ich vlastnosti týkajúce sa ochrany životného prostredia.

Príprava striekanej plochy

Plocha, na ktorú budete striekať, musí byť čistá, suchá a zbavená mastnoty.

- Hladké plochy zdrsňte a potom z nich odstráňte jemný prach.

Pri používaní tohto produktu môžu byť všetky povrchové plochy, ktoré nie sú zakryté, znečistené jemne rozprášenou farbou. Okolie striekanej plochy preto vždy vopred dôkladne pripravte:

- Pozakrývajte alebo prelepte ochrannou lepiacou páskou podlahy, predmety zariadenia miestnosti, dvere, okná, veraje dverí, rámy okien a podobne.

Príprava striekaného materiálu

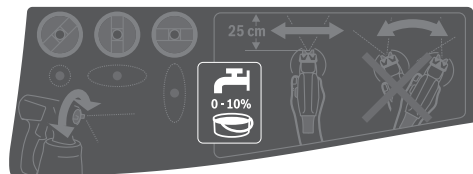

- Striekací materiál dobre premiešajte.
- V prípade potreby striekací materiál zriedte.

Striekací materiál	Odporúčané riedenie
Oleje, lazúry, impregnácie, antikorózne základné nátery	0 %
Lakové farby riediteľné rozpúšťadlom alebo vodou, základné nátery, laky na vykurovacie telesá, lazúry s hrubou vrstvou	10 %
Disperzná farba, latexová farba	minimálne 10 %

► Pri riedení dávajte pozor na to, aby boli striekací materiál a riedenie navzájom zlučiteľné.

Pri použití nesprávneho riedenia (riedidla) môžu vzniknúť hrudky, ktoré spôsobia upchatie striekacej pištole.

- **Pri riedení striekaného materiálu dbajte na to, aby bol bod vznietenia zmesi po zriedení opäť vyšší ako 55 °C.** Riedenie napr. lakov s obsahom rozpúšťadiel znižuje bod vzplanutia.

Plnenie striekaného materiálu (pozri obrázky D1–D2)

Upozornenie: Pred plnením striekaného materiálu odstráňte vzduchovú hadicu (17) (otočte bajonetový uzáver o štvrt otáčky (18) proti smeru hodinových ručičiek; vytiahnite bajonetový uzáver (18) z prípojky (4)).

- Odskrutkujte nádržku (7) zo striekacej pištole.
- Naplňte striekací materiál **maximálne po označenie 800** do nádržky (7).
- Otočte nasávaciu rúrku (12) tak, aby bolo možné vystriekať striekací materiál takmer bez zvyšku:

na striekanie ležiacich objektov **dopredu**, v smere krytu dýzy/vzduchového uzáveru

na striekacie práce nad hlavou **dozadu** v smere rukoväti

- Na testovacej ploche urobte skúšobný nástrek.

Keď dosiahnete optimálnu kvalitu rozprašovania, môžete začať striekať.

alebo

Keď výsledok striekania nie je uspokojivý alebo nevychádza žiadna farba: (pozri „Odstránenie porúch“, Stránka 134)

Uvedenie do prevádzky

- ▶ **Venujte pozornosť napätiu elektrickej siete!** Napätie zdroja elektrického prúdu sa musí zhodovať s údajmi na typovom štítku elektrického náradia.
- ▶ **Dávajte pritom pozor na to, aby základná jednotka nemohla počas prevádzky nasať žiaden prach alebo nejaké iné nečistoty.**
- ▶ **Dávajte pozor na to, aby ste základnú jednotku nikdy neostriekali.**
- ▶ **Proces striekania prerušte, ak počas striekania tekutina vychádza na iných miestach ako z určenej dýzy a striekaciu pištoľ dajte opäť do riadneho stavu.** Hrozi nebezpečenstvo úrazu elektrickým prúdom.
- ▶ **Nestriekajte nikdy sami na seba, ani na iné osoby alebo na zvieratá.**

Zapnutie (pozri obrázok E)

- **PFS 2000:** Skontrolujte, či je namontovaný správny kryt dýzy. (pozri „Výmena krytu dýzy (PFS 2000) (pozri obrázok C)“, Stránka 131)
- Zasuňte zástrčku do zásuvky.
- Vezmite striekaciu pištoľ do ruky a nasmerujte ju na plochu, na ktorú budete striekať.
- Posuňte vypínač **(20)** dopredu.
- Stlačte pracovný vypínač **(6)** striekacej pištole.

Upozornenie: Keď je základná jednotka zapnutá, vychádza pri vzduchovom uzávere **(2)** vždy vzduch.

Vypnutie

- Uvoľnite pracovný vypínač **(6)** a posuňte vypínač **(20)** dozadu.
- Vytiahnite zástrčku zo zásuvky.

Upozornenia týkajúce sa prác

Striekanie (pozri obrázok F)

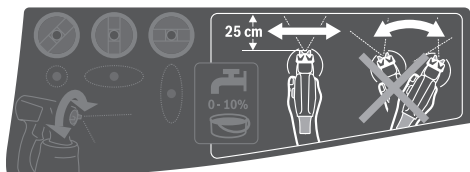

Upozornenie: Pri používaní elektrického náradia vonku dávajte pozor na smer vetra.

- Najprv uskutočnite skúšobné striekanie a nastavte kvalitu rozprašovania a množstvo striekaného materiálu podľa druhu striekaného materiálu. Ohľadne nastavení si pozrite nasledujúce odseky.

- Striekaciu pištoľ držte bezpodmienečne v rovnomernej vzdialenosti 20–25 cm, kolmo voči objektu, na ktorý rozprašujete materiál.
 - Začnite so striekaním mimo striekanej plochy.
 - V závislosti od nastavenia rozprašovania pohybujte striekacou pištoľou rovnomerne vodorovne alebo zvislo. Rovnomerná kvalita povrchu vznikne vtedy, keď sa jednotlivé pásy prekrývajú o 4–5 cm.
 - Pri striekaní ležiacich objektov alebo pri striekaní nad hlavou držte striekaciu pištoľ mierne šikmo a pohybujte sa dozadu od nastriekanej plochy.
- Nebezpečenstvo zakopnutia! Dávajte pozor na možné prekážky v miestnosti.**

- Vyhybajte sa prerušeniu striekania v rámci striekanej plochy.

Rovnomerné vedenie striekacej pištole zabezpečuje jednotnú kvalitu povrchu striekanej plochy.

Nerovnomerná vzdialenosť od striekanej plochy a nerovný uhol striekacej pištole majú za následok vytváranie príliš hustého oblaku farby, a tým vytváranie nerovnomernej povrchovej plochy.

- Striekanie vždy ukončujte mimo striekanej plochy.

Nádoba na striekaný materiál nikdy nevyprázdňte úplne. Ak nasávací rúrka už nie je ponorená do striekaného materiálu, prúd rozprašovaného materiálu sa preruší a vznikne nehomogénny povrch.

- Ak sa striekaný materiál usadzuje na vzduchovom uzávere **(2)** alebo na kryte dýzy, vyčistite konštrukčné prvky používaným riedidlom.

Nastavenie kvality rozprašovania

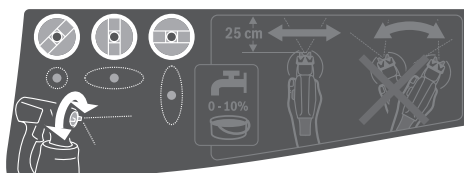

- ▶ **Stláčajte pracovný vypínač (6), kým nastavujete vzduchový uzáver (2).**

- Otočte vzduchový uzáver **(2)** do želanej polohy.

Vzduchový uzáver	Rozprašovaný prúd	Použitie
		Vodorovný plochý prúd pre vertikálny smer práce
		Zvislý plochý prúd pre horizontálny smer práce

Vzduchový uzáver	Rozprašovaný prúd	Použitie
------------------	-------------------	----------



Okrúhly prúd pre kúty, hrany a ťažko prístupné miesta

Nastavenie množstva striekaného materiálu (pozri obrázok G)

(PAINTVolume)

- Otáčajte nastavovacím kolieskom (5), aby ste nastavili požadované množstvo striekaného materiálu:
 - : minimálne množstvo striekaného materiálu,
 - + : maximálne množstvo striekaného materiálu.

Množstvo striekaného materiálu	Nastavenie
--------------------------------	------------

Príveľa striekaného materiálu na striekanej ploche:

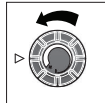
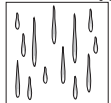

Množstvo striekaného materiálu treba zmenšiť.

- Otáčajte nastavovacie koliesko (5) smerom k –.

Príliš málo striekaného materiálu na striekanej ploche:

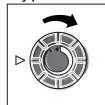
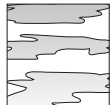

Množstvo striekaného materiálu treba zväčšiť.

- Otáčajte nastavovacie koliesko (5) smerom k +.

Navlhčenie tapiet

Na jednoduché odstránenie starých tapiet môžete na tapety nastriekať teplú vodu (max. 55 °C). Použite pritom sivý kryt dýzy (8).

Pracovné prestávky a prenášanie (pozri obrázky H–I)

Na jednoduché prenášanie systému na jemné rozprašovanie je na základnej jednotke pripevnená rukoväť (21) a popruh na prenášanie (22).

Počas práce si môžete základnú jednotku (19) pomocou popruhu na prenášanie (22) zavesiť šikmo cez plece.

Pri prestávkach počas práce môžete striekaciu pištoľ (1) odložiť na rovnú pracovnú plochu. Striekací materiál nemôže vytečť.

- **Striekaciu pištoľ naplnenú striekaným materiálom postavte vždy vzpriamene na rovnú plochu.** Z ležiacej pištole môže vytekať striekací materiál.

Údržba a servis

Údržba a čistenie

- **Pred všetkými prácami na elektrickom náradí vyťahnite sieťovú zástrčku zo zásuvky.**

- **Elektrické náradie a jeho vetracie štrbiny udržiavajte vždy v čistote, aby ste mohli pracovať dobre a bezpečne.**

Ak je potrebná výmena pripájacieho vedenia, musí ju vykonať **Bosch** alebo niektoré autorizované stredisko služieb zákazníkom pre elektrické náradie **Bosch**, aby sa zabránilo ohrozeniam bezpečnosti.

- **Po každom použití dôkladne vyčistite jednotlivé časti systému na jemné rozprašovanie, zvlášť všetky diely v kontakte s farbou.** Dôkladné vyčistenie je predpokladom bezchybnej a bezpečnej prevádzky striekacej pištole. Pri zanedbanom alebo neodbornom čistení nebudú plnené nároky vyplývajúce zo záruky.

Čistenie vzduchového filtra (pozri obrázok J)

Vzduchový filter (26) je potrebné občas vyčistiť. Ak je vzduchový filter príliš znečistený, je potrebné ho vymeniť.

- Otvorte kryt vzduchového filtra (23).
- Vyberte vzduchový filter (26).
- Mierne znečistenie: Vzduchový filter (26) vyklepte. *alebo* Velké znečistenie: Vyčistite vzduchový filter (26) pod tečúcou vodou a potom ho nechajte dobre vyschnúť, aby sa zabránilo tvorbe plesne. *alebo* Vzduchový filter vymeňte (26).
- Vzduchový filter opäť nasadte.
- Opäť zatvorte kryt vzduchového filtra (23).

Čistenie systému na jemné rozprašovanie (pozri obrázky K)

Striekaciu pištoľ aj nádržku na striekací materiál vždy vyčistite so zreteľom na použitý striekací materiál príslušným riedidlom (rozpúšťadlom alebo vodou).

Nikdy nečistite otvor dýzy a otvor pre vzduch na striekacej pištoľi pomocou predmetov s ostrým hrotom.

- Vypnite základnú jednotku (19).
- Zo základnej jednotky (19) aj zo striekacej pištole (1) odstráňte vzduchovú hadicu (17) (štvrt otáčky bajonetového uzáveru (18) proti smeru hodinových ručičiek; bajonetový uzáver (18) vytiahnite z prípojky (4)/(24)).
- Základnú jednotku vyčistíte v prípade potreby pomocou handry navlhčenej riedidlom a následne odstráňte základnú jednotku (19) a vzduchovú hadicu (17) z bezprostredného okolia čistenia.
- Stlačte pracovný vypínač (6) striekacej pištole, aby mohol striekací materiál tiecť naspäť do nádržky.
- Odskrutkujte nádržku (7) a zvyšný striekací materiál vylejte naspäť k pôvodnému materiálu určenému na striekanie.
- Naplňte nádržku (7) do polovice prostriedkom použitým na riedenie (rozpúšťadlo alebo voda) a opäť ju upevnite na striekaciu pištoľ (1).
- Striekaciu pištoľ niekoľkokrát dobre potraсте.

- Odskrutkujte nádržku (7) a nádržku úplne vyprázdňte do prázdnej nádoby na materiál.
- Odmontujte prírubovú maticu (3), vzduchový uzáver (2), tesniaci kotúč (11), používaný kryt dýzy (9)/(8) s O-krúžkom (10) a nasávaciu rúrku (12) s tesnením nádržky (14).
Pritom sa uistite, že O-krúžok (10) zostane na kryte dýzy.
- Vo vedre s prostriedkom na riedenie očistite všetky časti, ktoré sú v styku s farbou. Použite pritom bežne dostupnú kefku na umývanie. Vyčistite aj kanálik pre farbu (16) striekacej pištole (1).
- Skontrolujte, či je nasávacía rúrka (12) s tesnením nádržky (14) bez striekaného materiálu a bez poškodení.
V prípade potreby vyčistite tesnenie nádržky (14) ešte raz prostriedkom na riedenie.
- Vhodným predmetom očistite odvetrávací otvor (15).
- Vyčistite nádržku a striekaciu pištoľ zvonku pomocou handričky namočenej do príslušného riedidla.
- Nechajte najprv všetky súčiastky dobre vyschnúť, až potom ich zmontujte dohromady.
- Systém na jemné rozprašovanie opäť zmontujte v opačnom poradí.
Tesnenie nádržky (14) posuňte opäť nahor, do drážky nasávacej rúrky (12).

Uistite sa, že tesnenie nádržky je na všetkých miestach dookola presne umiestnené v drážke nasávacej rúrky, aby bola striekacia pištoľ správne utesená.
Dávajte pozor na to, aby ste nasávaciu rúrku (12) posunuli opäť až na doraz na kanálik pre farbu (16).

Likvidácia materiálu

Riedidlá a zvyšky striekaného materiálu je potrebné zlikvidovať tak, aby nebolo ohrozené životné prostredie. Dodržiavajte pokyny výrobcu o likvidácii a miestne predpisy o likvidácii špeciálneho odpadu.

Chemikálie, ktoré ohrozujú životné prostredie, sa nesmú dostať do pôdy, do spodnej vody ani do vodných tokov. Nikdy nevyliievajte chemikálie, ktoré poškodzujú životné prostredie, do kanalizácie!

Skladovanie

- Pred uskladnením systému na jemné rozprašovanie tento systém dôkladne vyčistite a pre zmontovaním nechajte všetky časti dobre vyschnúť.

Keď sa systém na jemné rozprašovanie nepoužíva, slúži gumená páska spolu s hrotom na základnej jednotke (19) ako praktické uloženie pre vzduchovú hadicu (17) (pozri obrázok).

Odstránenie porúch

Problém	Príčina	Pomoc
Striekaný materiál nevytvára správne pokrytie	Množstvo striekaného materiálu príliš malé	Otáčajte nastavovacie koliesko (5) smerom k +
	Vzdialenosť od striekanej plochy je príliš veľká	Zmenšite vzdialenosť od striekanej plochy
	Na striekanej ploche je príliš málo rozprášeného materiálu, na plochu ste nastriekali príliš málo	Postriekajte plochu viackrát
Po nanosení sa striekaný materiál rozteká	Striekaný materiál je príliš hustý	Striekaný materiál znova zriedte a urobte skúšobné striekanie
	Bolo nanosené priveľa striekaného materiálu	Otáčajte nastavovacie koliesko (5) smerom k –
	Vzdialenosť od striekanej plochy je príliš malá	Zväčšite vzdialenosť od striekanej plochy
	Striekaný materiál je príliš riedky	Pridajte originálny (neriedený) striekaný materiál
Príliš hrubé rozprašovanie materiálu	Striekali ste príliš často na to isté miesto	Farbu odstráňte a pri druhom pokuse nestriekajte tak často na to isté miesto
	Množstvo striekaného materiálu je príliš veľké	Otáčajte nastavovacie koliesko (5) smerom k –
	PFS 2000 : namontovaný biely kryt dýzy (9) (príliš veľký priemer dýzy)	Namontujte sivý kryt dýzy (8)
	Znečistená ihla dýzy (13)	Vyčistite ihlu dýzy
Príliš hustý rozprašovaný oblak farby	Striekaný materiál je príliš hustý	Striekaný materiál znova zriedte a urobte skúšobné striekanie
	Veľmi znečistený vzduchový filter (26)	Vymeňte vzduchový filter
	Bolo nanosené priveľa striekaného materiálu	Otáčajte nastavovacie koliesko (5) smerom k –
Prúd striekaného materiálu pulzuje	Vzdialenosť od striekanej plochy je príliš veľká	Zmenšite vzdialenosť od striekanej plochy
	V nádržke je príliš málo striekaného materiálu	Doplňte striekaný materiál
	Odvetrávací otvor (15) na nasávacej rúrke (12) je upchatý	Vyčistite nasávaciu rúrku a odvetrávací otvor

Problém	Príčina	Pomoc
	Uvoľnená nasávacia rúrka (12)	Nasuňte nasávaciu rúrku až na doraz na kanálik pre farbu (16)
	Kryt dýzy (9)/(8) je uvoľnený	Utiahnite kryt dýzy
	Veľmi znečistený vzduchový filter (26)	Vymeňte vzduchový filter
	Striekaný materiál je príliš hustý	Striekaný materiál znova zriedte a urobte skúšobné striekanie
Striekaný materiál odkvapáva na kryte dýzy	Usadzovanie striekaného materiálu na kryte dýzy (9)/(8) , ihle dýzy (13) a vzduchovom uzávere (2)	Vyčistite kryt dýzy, ihlu dýzy a vzduchový úzaver
	Kryt dýzy (9)/(8) je uvoľnený	Utiahnite kryt dýzy
Z krytu dýzy nevystupuje žiadny striekajúci materiál	Uvoľnená nasávacia rúrka (12)	Nasuňte nasávaciu rúrku až na doraz na kanálik pre farbu (16)
	Upchatá ihla dýzy (13)	Vyčistite ihlu dýzy
	Upchatá nasávacia rúrka (12)	Vyčistite nasávaciu rúrku
	Odvetrávací otvor (15) na nasávacej rúrke (12) je upchatý	Vyčistite nasávaciu rúrku a odvetrávací otvor
	Tesnenie nádržky (14) chýba alebo je poškodené	Zasuňte (nové) tesnenie nádržky cez nasávaciu rúrku do drážky
	Striekaný materiál je príliš hustý	Striekaný materiál znova zriedte a urobte skúšobné striekanie
	Striekaný materiál je znečistený (hrudky farby)	Striekačiu pištoľ úplne vyprázdňte a vyčistite; striekajúci alebo rozprašovaný materiál nalievajte pri plnení cez plniace sítko

Zákaznícka služba a poradenstvo ohľadom použitia

Servísne stredisko Vám odpovie na otázky týkajúce sa opravy a údržby Vášho produktu ako aj náhradných dielov. Rozkladové výkresy a informácie o náhradných dieloch nájdete tiež na: www.bosch-pt.com

V prípade otázok týkajúcich sa našich výrobkov a príslušenstva Vám ochotne pomôže poradenský tím Bosch.

V prípade akýchkoľvek otázok a objednávok náhradných dielov uvádzajte bezpodmienečne 10-miestne vecné číslo uvedené na typovom štítku výrobku.

Slovenia

Na www.bosch-pt.sk si môžete objednať opravu vášho stroja alebo náhradné diely online.

Tel.: +421 2 48 703 800

Fax: +421 2 48 703 801

E-Mail: servis.naradia@sk.bosch.com

www.bosch-pt.sk

Likvidácia

Striekačiu pištoľ, základnú jednotku, príslušenstvo a obal treba odovzdať na ekologickú recykláciu.



Nevyhadzujte elektrické náradie do bežného odpadu z domácnosti!

Len pre krajiny EÚ:

Podľa európskej smernice 2012/19/EÚ o odpade z elektrických a elektronických zariadení a podľa jej transpozície do národného práva sa musí už nepoužiteľné elektrické náradie zbierať separovane a odovzdať na ekologickú recykláciu.

Magyar

Biztonsági tájékoztató

Általános biztonsági előírások az elektromos kéziszerszámokhoz

FIGYELMEZTETÉS Olvassa el valamennyi biztonsági előírást és valamennyi utasítást.

A következőkben leírt előírások betartásának elmulasztása áramütéshez, tűzhöz és/vagy súlyos testi sérülésekhez vezethet.

Kérjük a későbbi használatra gondosan őrizze meg ezeket az előírásokat.

Az alább alkalmazott "elektromos kéziszerszám" fogalom a hálózati elektromos kéziszerszámokat (hálózati csatlakozó kábellel) és az akkumulátoros elektromos kéziszerszámokat (hálózati csatlakozó kábel nélkül) foglalja magában.

A munkaterület biztonsága

- ▶ **Tartsa tisztán és jól megvilágítva a munkaterületet.** A zsúfolt vagy sötét területeken gyakrabban következnek be balesetek.
- ▶ **Ne dolgozzon a berendezéssel olyan robbanásveszélyes környezetben, ahol éghető folyadékok, gázok vagy por van.** Az elektromos kéziszerszámok szikrákat keltenek, amelyek a port vagy a gőzöket meggyújthatják.
- ▶ **Tartsa távol a gyerekeket és a nézelődőket, ha az elektromos kéziszerszámot használja.** Ha elvonják a figyelmét, elvesztheti az uralmát a berendezés felett.

Elektromos biztonsági előírások

- ▶ **A készülék csatlakozó dugójának bele kell illeszkednie a dugaszolóaljzatba. A csatlakozó dugót semmilyen módon sem szabad megváltoztatni. Védőföldeléssel ellátott készülékek esetében ne használjon csatlakozó adaptert.** A változtatás nélküli csatlakozó dugók és a megfelelő dugaszoló aljzatok csökkentik az áramütés kockázatát.
- ▶ **Kerülje el a földelt felületekkel való érintkezést, mint például csövek, fűtőtestek, kályhák és hűtőgépek.** Az áramütés veszélye megnövekszik, ha a teste földelve van.
- ▶ **Tartsa távol az elektromos kéziszerszámot az esőtől és a nedvességtől.** Ha víz jut be egy elektromos kéziszerszámba, az megnöveli az áramütés veszélyét.
- ▶ **Ne használja a kábelt a rendeltetésétől eltérő célokra. Sohase vigye vagy húzza az elektromos kéziszerszámot a kábelnél fogva, valamint sose húzza ki a csatlakozót a kábelnél fogva a dugaszoló aljzataból. Tartsa távol a kábelt hőforrásoktól, olajtól, éles sarkoktól és élektől, valamint mozgó gépalkatrészekről.** A megrongálódott vagy csomókkal teli kábel megnöveli az áramütés veszélyét.
- ▶ **Ha egy elektromos kéziszerszámmal a szabadban dolgozik, csak kültéri hosszabbítót használjon.** A szabadban való használatra engedélyezett kábel használata csökkenti az áramütés veszélyét.
- ▶ **Ha nem lehet elkerülni az elektromos kéziszerszám nedves környezetben való használatát, alkalmazzon hibaáram-védőkapcsolót.** A hibaáram-védőkapcsoló alkalmazása csökkenti az áramütés kockázatát.

Személyes biztonság

- ▶ **Munka közben mindig figyeljen, ügyeljen arra, amit csinál és megfontoltan dolgozzon az elektromos kéziszerszámmal. Ne használja a berendezést ha fáradt vagy kábítószert, alkoholt, esetleg gyógyszer hatása alatt áll.** Egy pillanatnyi figyelmetlenség a szerszám használata közben komoly sérülésekhez vezethet.
- ▶ **Viseljen védőfelszerelést. Viseljen mindig védőszemüveget.** A védőfelszerelések, mint porvédő álarc, csúszásbiztos védőcipő, védősapka és fülvédő használata az elektromos kéziszerszám használatának jellegének megfelelően csökkenti a személyi sérülések kockázatát.
- ▶ **Kerülje el a készülék akaratlan üzembe helyezését. Győződjön meg arról, hogy az elektromos kéziszer-**

szám ki van kapcsolva, mielőtt beköti az áramforrást és/vagy az akkumulátort, valamint mielőtt felemelné és vinni kezdené az elektromos kéziszerszámot. Ha az elektromos kéziszerszám felemelése közben az ujját a kapcsolón tartja, vagy ha a készüléket bekapcsolt állapotban csatlakoztatja az áramforráshoz, az baleset vezethet.

- ▶ **Az elektromos kéziszerszám bekapcsolása előtt okvetlenül távolítsa el a beállítószerszámokat vagy csavar kulcsokat.** Az elektromos kéziszerszám forgó részeiben felejtett beállítószerszám vagy csavar kulcs sérüléseket okozhat.
- ▶ **Ne becsülje túl önmagát. Ügyeljen arra, hogy mindig biztosan álljon és az egyensúlyát megtartsa.** Így az elektromos kéziszerszám felett váratlan helyzetekben is jobban tud uralkodni.
- ▶ **Viseljen megfelelő ruházatot. Ne viseljen bő ruhát vagy ékszereket. Tartsa távol a haját, a ruháját és a kesztyűjét a mozgó részekről.** A bő ruhát, az ékszereket és a hosszú haját a mozgó alkatrészek magukkal rántathatják.
- ▶ **Ha az elektromos kéziszerszámmal fel lehet szerelni a por elszívásához és összegyűjtéséhez szükséges berendezéseket, ellenőrizze, hogy azok megfelelő módon hozzá vannak kapcsolva a készülékhez és rendeltetésüknek megfelelően működnek.** A porgyűjtő berendezés használata csökkenti a munka során keletkező por veszélyes hatását.

Az elektromos kéziszerszámok gondos kezelése és használata

- ▶ **Ne terhelje túl a berendezést. A munkájához csak az arra szolgáló elektromos kéziszerszámot használja.** A megfelelő elektromos kéziszerszámmal a megadott teljesítménytartományon belül jobban és biztonságosabban lehet dolgozni.
- ▶ **Ne használjon olyan elektromos kéziszerszámot, amelynek a kapcsolója elromlott.** Minden olyan elektromos kéziszerszám, amelyet nem lehet sem be-, sem kikapcsolni, veszélyes és meg kell javíttatni.
- ▶ **Húzza ki a csatlakozó dugót a dugaszolóaljzataból és/vagy az akkumulátort az elektromos kéziszerszámból, mielőtt az elektromos kéziszerszámon beállítási munkákat végez, tartozékokat cserél vagy a szerszámot tárolásra elteszi.** Ezek az elővigyázatossági intézkedések meggátolják a szerszám akaratlan üzembe helyezését.
- ▶ **A használaton kívüli elektromos kéziszerszámokat olyan helyen tárolja, ahol azokhoz gyermekek nem férhetnek hozzá. Ne hagyja, hogy olyan személyek használják az elektromos kéziszerszámot, akik nem ismerik a szerszámot, vagy nem olvasták el ezt az útmutatót.** Az elektromos kéziszerszámok veszélyesek, ha azokat gyakorlatlan személyek használják.
- ▶ **Az elektromos kéziszerszámokat gondosan ápolja. Ellenőrizze, hogy a mozgó alkatrészek kifogástalanul működnek-e, nincsenek-e beszorulva, illetve nincsenek-e eltörve vagy megrongálódva olyan alkatrészek, amelyek hatással lehetnek az elektromos kéziszer-**

szám működésére. A berendezés megrongálódott részeit a készülék használata előtt javíttassa meg. Sok olyan baleset történik, amelyet az elektromos kéziszerszám nem megfelelő karbantartására lehet visszavezetni.

- ▶ **Tartsa tisztán és éles állapotban a vágószerszámokat.** Az éles vágóélekkel rendelkező, gondosan ápolat vágószerszámok ritkábban ékelődnek be és könnyebben lehet őket vezetni és irányítani.
- ▶ **Az elektromos kéziszerszámokat, tartozékokat, szerzőkbiteket stb. csak ezen kezelési utasításoknak megfelelően használja. Vegye figyelembe a munkakörülményeket valamint a kivitelezendő munka sajátosságait.** Az elektromos kéziszerszám eredeti rendeltetésétől eltérő célokra való alkalmazása veszélyes helyzeteket eredményezhet.

Szerviz

- ▶ **Az elektromos kéziszerszámot csak szakképzett személyzet kizárólag eredeti pótalkatrészek felhasználásával javíthatja.** Ez biztosítja, hogy az elektromos kéziszerszám biztonságos maradjon.

Biztonsági előírások finom permetező rendszerek számára

- ▶ **Tartsa tisztán, jól megvilágítva és festék- vagy oldószertartályoktól, kendőktől és egyéb gyúlékony anyagoktól mentesen a munkaterületet.** Fennáll az öngyulladás veszélye. Állandóan tartson kéznél működőképes tűzoltó készülékeket.
- ▶ **Gondoskodjon a permetezési terület jó szellőztetéséről és az egész helyiségben elegendő friss levegőről.** Az elpárolgó oldószerek robbanékony környezetet hoznak létre.
- ▶ **Ne szórjon és ne tisztítson olyan anyagokkal, amelyek gyúlpontja alacsonyabb, mint 55 °C. Csak víz, nehezen illó szénhidrogén, vagy hasonló anyag alapú szórt anyagokat használjon.** Az illékony elpárolgó oldószerek robbanékony környezetet hoznak létre.
- ▶ **Ne permetezzen gyújtóforrások környezetében, mint például statikus elektromos szikrák, nyílt tűz, gyújtóláng, forró tárgyak, motorok, égő cigaretták és áramvezető kábelek csatlakoztatásánál vagy szétválasztásánál, vagy kapcsolók kezelésénél fellépő szikrák környezetében.** Az ilyen jellegű szikraforrások a környezetet kigyulladásához vezethetnek.
- ▶ **Ne szórjon olyan anyagokat, amelyről nem ismeretes, hogy veszélyesek-e.** Ismeretlen anyagok veszélyes körülményeket hozhatnak létre.
- ▶ **Ne permetezzen tapétaleoldó folyadékot és forró vizet. Csak vegyi adalékokat nem tartalmazó és csak legfeljebb meleg (max. 55 °C) vizet permetezzen.**
- ▶ **Viseljen kiegészítő személyi védőfelszerelést, mint például védőkesztyűt és védőmaszkot vagy gázmaszkot a vegyszerek permetezéséhez vagy kezeléséhez.** A körülményeknek megfelelő védőfelszerelés viselése révén a kezelő rövidebb ideig lesz kitéve a káros hatású anyagoknak.



- ▶ **Figyeljen a permetezésre kerülő anyag esetleges veszélyeire. Vegye figyelembe a tartályon található jelöléseket, vagy a permetezésre kerülő anyag gyártója által kibocsátott információkat, beleértve a személyi védőfelszerelések viselésére való felszólításokat.** Hajtsa végre a gyártó utasításait, hogy csökkentse a tűz, mérgek, rákkeltő anyagok stb. által kiváltott sérülési veszélyeket.
- ▶ **Gondoskodjon arról, hogy ne jusson festék és más folyadék a hálózati tápkábel csatlakozó dugójára és a permetező pisztoly kapcsolójára. Sohase használja a kábelt a dugós csatlakozások megtámasztására.** Ennek figyelmen kívül hagyása áramütéshez vezethet.
- ▶ **Ne hagyja felügyelet nélkül a gyermekeket.** Ez biztosítja, hogy gyerekek ne játszanak a finom permetező rendszerrel.

A termék és a teljesítmény leírása



Olvassa el az összes biztonsági figyelmeztetést és előírást. A biztonsági előírások és utasítások betartásának elmulasztása áramütéshez, tűzhoz és/vagy súlyos sérülésekhez vezethet.

Kérjük, vegye figyelembe a Használati Utasítás első részében található ábrákat.

Rendeltetészerű használat

PFS 1000

Az elektromos kéziszerszám csak oldószertartalmú és vízzel hígítható lakkfestékek, lazúrfestékek, alapozó rétegek, transzparenlakkok, olajak és víz porlasztására és szórására szolgál.

Az elektromos kéziszerszám lúgok, pácok, savtartalmú bevonó anyagok, homlokzatfestékek, szemcsés és szilárd testeket tartalmazó szórt anyagok, valamint nem szórható és cseppegésmentes anyagok szórására nem alkalmas.

PFS 2000

Az elektromos kéziszerszám csak diszperziós és latexfestékek, oldószert tartalmazó és vízzel hígítható lakkfestékek, lazúrfestékek, alapozó rétegek, transzparenlakkok, olajok (ALLPaint) és víz szórására van előirányozva.

Az elektromos kéziszerszám lúgok, pácok, savtartalmú festékbevonatok és homlokzatfestékek feldolgozására nem alkalmas.

Az ábrázolásra kerülő komponensek

A készülék ábrázolásra kerülő komponenseinek sorszámozása az elektromos kéziszerszámnak az ábra-oldalon található képére vonatkozik.

- | | |
|--|--|
| <p>(1) Szórópisztoly</p> <p>(2) Légszelep</p> <p>(3) Hollandi anya</p> <p>(4) Tömlőcsatlakozás (szórópisztoly)</p> <p>(5) Szórási anyagmennyiség szabályozókerék</p> <p>(6) Kezelő kapcsoló</p> <p>(7) Szórt anyag tartály</p> <p>(8) Fúvókasapka (szürke: a "Fa" alkalmazáshoz)</p> <p>(9) Fúvókasapka (fehér: a "Fal" alkalmazáshoz) (PFS 2000)</p> <p>(10) O-gyűrű</p> <p>(11) Tömítőtárcsa</p> <p>(12) Felszállócső</p> <p>(13) Fúvókatű</p> | <p>(14) Tartály tömítés</p> <p>(15) Légtelenítő nyílás</p> <p>(16) Festékcsatorna</p> <p>(17) Levegőtömlő</p> <p>(18) Bajonettzár</p> <p>(19) Alapegység</p> <p>(20) Be-/kikapcsoló</p> <p>(21) Fogantyú</p> <p>(22) Tartóheveder</p> <p>(23) Légszűrő fedél</p> <p>(24) Tömlőcsatlakozás (alapegység)</p> <p>(25) Fülecs a tartóhevederhez</p> <p>(26) Légszűrő</p> |
|--|--|

Műszaki adatok

Finom szórórendszer		PFS 1000	PFS 2000
Megrendelési szám		3 603 B07 0..	3 603 B07 3..
Névleges felvett teljesítmény	W	410	440
Szállítási teljesítmény	ml/perc	100	200
2 m ² felülethez szükséges festék felvitelének időtartama	perc	2	1,3
Szórt anyag tartály térfogata	ml	800	800
Fúvókasapka (8) (szürke)		●	●
– "Fa" alkalmazási eset: Oldószeret tartalmazó és vízzel hígítható lakkfestékek, lazúrok, alapozó rétegek, szintelen lakkok és olajok szórása			
Fúvókasapka (9) (fehér)		–	●
– "Fal" alkalmazási eset: Diszperziós és latexfestékek szórása			
Levegőtömlő hossza	m	1,25	1,25
Súly az „EPTA-Procedure 01:2014” (2014/01 EPTA-eljárás) szerint	kg	2,0	2,0
Érintésvédelmi osztály		□/II	□/II

A adatok 230 V hálózati feszültségre [U] vonatkoznak. Ettől eltérő feszültségek és külön egyes országok számára készült kivitelek esetén ezek az adatok változhatnak.

Zaj és vibráció értékek

A zajkibocsátási értékek a **EN 60745-1** szabványnak megfelelően kerültek meghatározásra.

Az elektromos kéziszerszám A-besorolású hangnyomásszintje tipikus esetben **79 dB(A)**. A szórás, K=3 dB. A zajszint a munka során meghaladhatja a megadott értékeket. **Viseljen fülvédőt!**

Az a_h rezgési összértékek (a három irány vektorösszege) és a K szórás a **EN 60745-1** szabványnak megfelelően meghatározott értékei:

$$a_h < 2,5 \text{ m/s}^2, K = 1,5 \text{ m/s}^2$$

Az ezen előírásokban megadott rezgési szint egy szabványban rögzített mérési módszerrel került meghatározásra és az elektromos kéziszerszámok összehasonlítására ez az érték

felhasználható. Ez az érték a rezgési terhelés ideiglenes becsülésére is alkalmas.

A megadott rezgésszint az elektromos kéziszerszám fő alkalmazási területein való használat során fellépő érték. Ha az elektromos kéziszerszámot más alkalmazásokra, eltérő betétszerszámokkal vagy nem kielégítő karbantartás mellett használják, a rezgésszint a fenti értéktől eltérhet. Ez az egész munkaidőre vonatkozó rezgési terhelést lényegesen megnövelheti.

A rezgési terhelés pontos megbecsüléséhez figyelembe kell venni azokat az időszakokat is, amikor a berendezés kikapcsolt állapotban van, vagy amikor be van ugyan kapcsolva, de nem kerül ténylegesen használatra. Ez az egész munkaidőre vonatkozó rezgési terhelést lényegesen csökkentheti.

Hozzon kiegészítő biztonsági intézkedéseket a kezelőnek a rezgések hatása elleni védelmére, például: Az elektromos kéziszerszám és a betétszerszámok karbantartása, a kezek melegen tartása, a munkamenetek megszervezése.

Összeszerelés

- ▶ **Az elektromos kéziszerszámon végzendő bármely munka megkezdése előtt húzza ki a csatlakozó dugót a dugaszolóaljzatból.**
- ▶ **Gondoskodjon arról, hogy szórópisztoly és alapegység valamennyi tömítő elemmel ellátva tökéletesen fel legyen szerelve.** A finom szórórendszer működését és biztonságát csak így lehet garantálni.

A levegőtömlő csatlakoztatása (lásd a A1-A2 ábrát)

Az alapegység csatlakoztatása:

- Dugja be szorosan a levegőtömlő egyik **(18)** bajonettzáras fedelét a nyílak helyzetének megfelelően az alapegység **(24)** csatlakozójának bemélyedéseibe.
- Forgassa a bajonettzáras fedelet egy negyed fordulatnyira az óramutató járásával megegyező irányban.

Csatlakozás a szórópisztolyhoz:

- Dugja be szorosan a levegőtömlő második **(18)** bajonettzáras fedelét a nyílak helyzetének megfelelően a szórópisztoly **(4)** csatlakozójának bemélyedéseibe.
- Forgassa a bajonettzáras fedelet egy negyed fordulatnyira az óramutató járásával megegyező irányban.

Megjegyzés: A szórt anyag betöltése előtt távolítsa el a **(17)** levegőtömlőt (Fordítsa el egy negyed fordulatnyira a **(18)** bajonettzárat az óramutató járásával ellenkező irányba, majd húzza ki a **(18)** bajonettzárat a **(4)** csatlakozóból).

A tartóheveder rögzítése (lásd a B ábrát)

Ahhoz, hogy minden felületet jól elérjen, és rugalmasan tudjon dolgozni, az alapegységet a **(22)** tartóheveder segítségével magára akaszthatja.

- Akassza bele mindegyik **(25)** fülecsbe az öv egyik végét.

A fúvókasapka kicserélése (PFS 2000) (lásd a C ábrát)

Megjegyzés: A fúvókasapka kiválasztása előtt vizsgálja meg megkeveréssel a szórásra kerülő anyagot. A híg folyékony anyagokat (például falfesték) vagy hígított anyagokat a **(8)** szűrke fúvókasapkával lehet jobban elporlasztani. A sűrűbb anyagokhoz (például falakk vagy falfesték) a **(9)** fehér fúvókasapkát lehet jobban használni.

- A fúvókasapka kicseréléséhez csavarja le a **(3)** hollandianyát.
- Húzza le a **(2)** levegősapkát és a **(11)** tömítőtárcsát.
- Csavarja le a felszerelt fúvókasapkát. Gondoskodjon arról, hogy a **(10)** O-gyűrű a fúvókasapkán maradjon.
- Csavarja bele a kívánt fúvókasapkát a szórópisztoly menetébe.

- Tolja rá a **(2)** légszelepet a **(11)** tömítőtárcsával a fúvókasapkára és a **(3)** hollandianyával húzza meg szorosan.

Üzemeltetés

- ▶ **Az elektromos kéziszerszámon végzendő bármely munka megkezdése előtt húzza ki a csatlakozó dugót a dugaszolóaljzatból.**

A munka előkészítése

- ▶ **Folyó és állóvizek közvetlen közelében, vagy azok közvetlen vízgyűjtő területén szórópisztollyal dolgozni tilos.**

Ügyeljen a festékek, lakkok és egyéb szórt anyagok beszerzésekor azok környezetbarát voltára.

A szórási felület előkészítése

A szórási felületnek tisztának, száraznak és zsírmentesnek kell lennie.

- A sima felületeket érdesítse fel, majd távolítsa el azokról a csiszolás során keletkezett port.

Munka közben a ködpermet minden le nem fedett felületet beszennyezhet. Ezért alaposan készítse elő a szórási felület környezetét:

- A padlót, a berendezési tárgyakat, az ajtókat és ablakokat, az ajtó- és ablakkereteket stb. takarja le vagy ragassza le.

A szórt anyag előkészítése

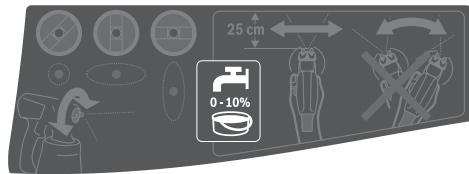

- Alaposan keverje össze a szórt anyagot.
- Szükség esetén hígítsa fel a szórásra kerülő anyagot.

Szórt anyag	Javasolt hígítás
Olajok, lazúrok, impregnálók, korróziógátló alapozók	0 %
Oldószerrel vagy vízzel hígítható lakkfestékek, alapozó rétegek, fűtőtestlakkok, vastagrétegű lazúrfestékek	10 %
Diszperziós festékek, latexfestékek	legalább 10 %

- ▶ **A hígítás során ügyeljen arra, hogy a szórt anyag és a hígító egymásnak megfeleljenek.** Helytelen hígító alkalmazása esetén összeálló darabok jöhetnek létre, amelyekről a szórópisztoly eldugul.

- ▶ **A szórt anyag hígításakor ügyeljen arra, hogy a keverék gyúléspontja a hígítás után ismét 55 °C felett legyen.** Az oldószer tartalmú lakkok hígításakor például a gyúléspont csökken.

A szórt anyag betöltése (lásd a D1–D2 ábrát)

Megjegyzés: A szórt anyag betöltése előtt távolítsa el a (17) levegőtömlőt (Fordítsa el egy negyed fordulatra a (18) bajonettzárat az óramutató járásával ellenkező irányba, majd húzza ki a (18) bajonettzárat a (4) csatlakozóból).

- Csavarja le a (7) tartályt a szórópisztolyról.
- A szórt anyagot **legfeljebb az 800-as jelölésig** szabad a (7) tartályba betölteni.
- Forgassa el úgy a (12) felszállócsövet, hogy a szórt anyagot majdnem maradéktalanul szét lehessen szórni:

fekvő tárgyakon végzett szórás munkákhoz **előre** a fúvóka- / levegősapka irányába

a fej feletti helyzetben végzett szórás munkákhoz **hátra** a fogantyú felé

- Hajtson végre egy tesztfelületen egy próbaszórás.
- Ha optimális szórási képet kap, megkezdheti a szórás.

Ha a szórási eredmény nem kielégítő vagy nem lép ki festék a berendezésből: (lásd „Az üzemzavarok elhárítása”, Oldal 142)

Üzembe helyezés

- ▶ **Ügyeljen a helyes hálózati feszültségre!** Az áramforrás feszültségének meg kell egyeznie az elektromos kéziszerszám típus tábláján található adatokkal.
- ▶ **Ügyeljen arra, hogy az alapegység üzem közben ne szívhasson be port, vagy más szennyeződéseket.**
- ▶ **Ügyeljen arra, hogy soha se szórjon anyagot az alapegységre.**
- ▶ **Szakítsa meg a szórási folyamatot, ha a szórás során az erre előirányzott fúvókától eltérő pont(ok)ban folyadék lép ki, és hozza ismét rendbe a szórópisztolyt.** Ekkor fennáll egy áramütés veszélye.
- ▶ **Ne szórjon anyagot saját magára, más személyekre vagy állatokra.**

Bekapcsolás (lásd a E ábrát)

- **PFS 2000:** Ellenőrizze, hogy a helyes fúvósapka van-e felszerelve. (lásd „A fúvókasapka kicserélése (PFS 2000) (lásd a C ábrát)”, Oldal 139)
- Dugja be a hálózati csatlakozó dugót a dugaszolóaljzatba.
- Vegye a kezébe a szórópisztolyt és irányítsa a szórási felületre.
- Tolja el előre a (20) be-/kikapcsolót.
- Nyomja meg a szórópisztolyon elhelyezett (6) kezelő kapcsolót.

Megjegyzés: Ha az alapegység be van kapcsolva, a (2) légszelepből mindig áramlik ki levegő.

Kikapcsolás

- Engedje el a (6) kezelő kapcsolót és tolja hátra a (20) be-/kikapcsolót.
- Húzza ki a hálózati csatlakozó dugót a dugaszoló aljzatból.

Munkavégzési tanácsok

Szórás (lásd a F ábrát)

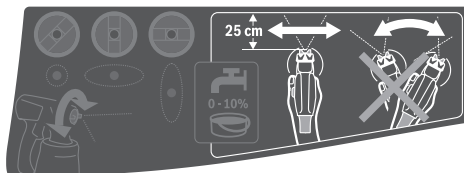

Megjegyzés: Vegye tekintetbe a szélirányt, ha az elektromos kéziszerszámot szabad ég alatt használja.

- Először hajtson végre egy próbaszórás és a szórt anyagnak megfelelően állítsa be a szórási képet és a szórási anyagmennyiséget. A beállításokat lásd a következő szakaszokban.
- A szórópisztolyt okvetlenül a szórt tárgyra merőlegesen, attól 20–25 cm egyenletes távolságban tartsa.
- A szórási eljárást a szórási felületen kívül kezdje el.
- A szórópisztolyt a beállított szórási képtől függően egyenletesen, vízszintes vagy függőleges irányban mozgassa. Egyenletes minőségű felületet úgy lehet a legjobban elérni, ha az egyes pályák 4–5 cm-re átfedik egymást.
- Ha fekvő tárgyakra szórja az anyagot, vagy ha a feje felett dolgozik, tartsa kissé ferdén a szórópisztolyt és csak a szórt felülettől eltávolodva, hátrafelé mozogjon.

Vigyázzon, megbotolhat! Ügyeljen a helyiségben található esetleges akadályokra.

- Kerülje el a szórási területen belül a megszakításokat. A szórópisztoly egyenletes vezetése egységes felületi minőséget eredményez.





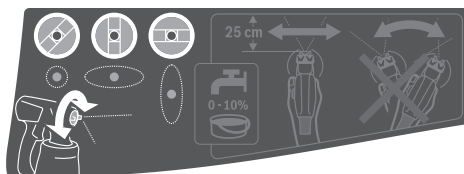

Egy egyenetlen távolság és egy egyenetlen szórási szög erősebb festékköd-képződéshez és ezzel egy egyenetlenebb felülethez vezet.

- A szórási eljárást a szórási felületen kívül fejezze be. A szórt anyag tartályát soha ne hagyja teljesen kiürülni. Ha a szívócső már nem ér bele a szórandó anyagba, megtörik a porlasztás sugara és egyenetlen lesz a felület.
- Ha a szórásra kerülő anyag lerakódik a (2) légszelepre, vagy a fúvókasapkára, tisztítsa meg a készülékkel szállított hígítószerezellek az alkatrészeket.

A szórási minta beállítása

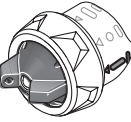

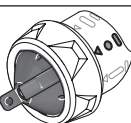

- ▶ **Soha se működtesse a (6) kezelő kapcsolót, miközben a (2) légszelep helyzetét változtatja.**
- Fordítsa el a kívánt helyzetbe a (2) légszelepet.

Légszelep	Szórósugár	Alkalmazás
		Vízszintes lapos sugár függőleges irányban végzett munkákhoz
		Függőleges lapos sugár vízszintes irányban végzett munkákhoz
		Kör keresztmetszetű sugár a sarkokhoz, élekhez és nehezen hozzáférhető helyekhez

A szórási anyagmennyiség beállítása (lásd a G ábrát) (PAINTVolume)

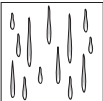
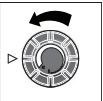
- Forgassa el a (5) szórási anyagmennyiség szabályozókereteket a kívánt szórási anyagmennyiség beállítására:
 - : minimális szórási anyagmennyiség,
 - + : maximális szórási anyagmennyiség.

A szórt anyag mennyisége	Beállítás
Túl sok a szórt anyag a szórási felületen: 	A szórt anyagmennyiséget csökkenteni kell. <ul style="list-style-type: none"> – Forgassa el a – irányba a (5) szabályozókereteket. 
Túl kevés a szórt anyag a szórási felületen: 	A szórt anyagmennyiséget meg kell növelni. <ul style="list-style-type: none"> – Forgassa el a + irányba a (5) szabályozókereteket. 

Tapéták benedvesítése

A régi tapéták eltávolításának megkönnyítésére permetezze le ezeket meleg vízzel (max. 55 °C). Használja ehhez a (8) szürke fúvókasapkát.

Munkaszünetek és szállítás (lásd a H-I ábrát)

A finom szórórendszer szállításának megkönnyítésére az alapegységre egy (21) tartófogantyú és egy (22) tartóheveder van szerelve.

Munka közben a (19) alapegységet a (22) segítségével keresztben a vállára akaszthatja.

A munka szüneteiben a (1) szórópisztolyt egy sík munkafelületre lehet helyezni. A szórásra kerülő anyag nem léphet ki.

- ▶ **Az anyaggal megtöltött szórópisztolyt mindig álló helyzetben tegye le egy sík felületre.** Egy lefektetett szórópisztolyból szórt anyag folyhat ki.

Karbantartás és szerviz

Karbantartás és tisztítás

- ▶ **Az elektromos kéziszerszámon végzendő bármely munka megkezdése előtt húzza ki a csatlakozó dugót a dugaszolóaljzatból.**
- ▶ **Tartsa mindig tisztán az elektromos kéziszerszámot és annak szellőzőnyílásait, hogy jól és biztonságosan dolgozhasson.**

Ha a csatlakozó vezetéket ki kell cserélni, akkor a cserével csak a magát a **Bosch** céget, vagy egy **Bosch** elektromos kéziszerszám-műhely ügyfélszolgálatát szabad megbízni, nehogy a biztonságra veszélyes szituáció lépjen fel.

- ▶ **Minden használat után alaposan tisztítsa meg a finom szórórendszer alkatrészeit, különösen azokat, amelyek közvetlenül érintkezésbe jutnak a festékekkel.** Egy szakszerű tisztítás a szórópisztoly kifogástalan működésének elengedhetetlen előfeltétele. Hiányos vagy szakszerűtlen tisztítás esetén a garancia igényeket nem vesszük figyelembe.

A légszűrő tisztítása (lásd a J ábrát)

A (26) légszűrőt alkalmilag meg kell tisztítani. Ha a légszűrő erősen elszennyeződött, ki kell cserélni.

- Nyissa ki a (23) légszűrő fedelet.
- Vegye ki a (26) légszűrőt.
- Enyhén elszennyeződés: Ütögesse ki a (26) légszűrőt.
vagy
Erős elszennyeződés: Folyó víz alatt tisztítsa meg a (26) légszűrőt, majd hagyja alaposan kiszáradni, hogy megelőzze a penészképződést.
vagy
Cserélje ki a (26) légszűrőt.
- Tegye ismét be a helyére a légszűrőt.
- Zárja le ismét a (23) légszűrő fedelét.

A finom szórórendszer tisztítása (lásd a K ábrát)

A szórópisztolyt és a szórt anyag tartályt mindig a felhasználásra kerülő szórt anyagnak megfelelő hígítóval (oldószer vagy víz) tisztítsa.

Sohase tisztítsa a szórópisztoly fúvókafuratait és légvezető furatait hegyes tárgyakkal.

- Kapcsolja ki a (19) alapegységet.
- Távolítsa el a (19) alapegységről és a (1) szórópisztolyról a (17) levegőtömlőt (fordítsa el egy negyed fordulatnyira a (18) bajonettzárat az óramutató járásával ellenkező irányba, majd húzza ki a (18) bajonettzárat a (4)/(24) csatlakozóból).
- Az alapegységet szükség esetén egy hígítóval benedvesített kendővel tisztítsa meg, majd távolítsa el a (19) alapegységet és a (17) levegőtömlőt a tisztítás közvetlen környezetéből.
- Nyomja meg a szórópisztoly (6) kezelő kapcsolóját, hogy a szórásra kerülő anyag visszafolyhasson a tartályba.

- Csavarja le a **(7)** tartályt és ürítse ki a maradék anyagot az eredeti kiszerezésbe.
- Félig töltsen meg a **(7)** tartályt a hígítószerrel (oldószer vagy víz) és rögzítse ismét a **(1)** szórópisztolyra.
- Rázza fel többször a szórópisztolyt.
- Csavarja teljesen le a **(7)** tartályt és ürítse ki teljesen a tartályt egy üres dobozba.
- Szerelje le a **(3)** hollandianyát, a **(2)** levegősapkát, a **(11)** tömítőtárcsát, a felhasznált **(9)/(8)** fúvókasapkát a **(10)** O-gyűrűvel és a **(12)** felszállócsövet a tartály **(14)** tömítésével.
Gondoskodjon arról, hogy a **(10)** O-gyűrű a fúvókasapkán maradjon.
- Tisztítsa meg egy vödörben hígítóval valamennyi festékvezető alkatrészt egy a kereskedelemben kapható öblítőkefével. Tisztítsa meg a **(1)** szórópisztoly **(16)** festékcsatornáját is.
- Ellenőrizze, hogy a **(12)** felszállócső a tartály **(14)** tömítésével együtt mentes-e a szórásra kerülő anyagtól és nincs-e megromlódva.
Szükség esetén tisztítsa meg még egyszer hígítóval a tartály **(14)** tömítését.
- Tisztítsa meg egy megfelelő eszközzel a **(15)** szellőztető furatot.
- Egy hígítóval benedvesített kendővel tisztítsa meg kívülről a tartályt és a szórópisztolyt.
- Az összeszerelés előtt valamennyi alkatrészt gondosan szárítsa meg.
- Szerelje fel ismét, fordított sorrendben, a finom szórórendszert.
Tolja be ismét felfelé a tartály **(14)** tömítését a **(12)** felszállócső hornyába.
Gondoskodjon arról, hogy a tartály tömítése körben mindenhol pontosan beleilleszkedjen a felszállócső hornyába, hogy helyesen tömítse a szórópisztolyt.
Ügyeljen arra, hogy a **(12)** felszállócsövet ismét ütközésig tolja rá a **(16)** festékcatsatornára.

A használt anyagok hulladékkezelése

A hígítók és a szórt anyag maradékát a környezetvédelmi szempontoknak megfelelően kell eltávolítani. Tartsa be a különleges hulladékok kezelésére vonatkozó előírásokat: a gyártó által kiadott előírásokat és a helyi előírásokat.

A környezetkárosító hatású anyagoknak nem szabad a földbe, a talajvízbe, vagy álló vagy folyóvízbe kerülniük. A környezetre káros vegyszereket ne öntse ki a csatornába!

Tárolás

- Mielőtt a finom szórórendszert elraktározná, alaposan tisztítsa meg azt és az összeszerelés előtt várja meg, amíg valamennyi alkatrész teljesen megszárad.

Ha a finom szórórendszer nem kerül alkalmazásra, a gumi-szalag a fémcappal együtt az **(19)** alapegységen praktikus tárolási lehetőséget nyújt a **(17)** levegőtömlő számára (lásd a ábrát).

Az üzemzavarok elhárítása

Probléma	A hiba oka	Hibaelhárítás
A szórt anyag nem fedi be helyesen a felületet	A szórt anyag mennyisége túl alacsony	Forgassa el a + irányba a (5) szabályozókereket
	A felülettől való távolság túl nagy	Csökkentse a felülettől való távolságot
	Túl kevés a szórt anyag a szórási felületen, túl kevés a szórt anyagot a szórási felületre	Szórjon többször anyagot a szórási felületre
A szórt anyag túl sűrű	A szórt anyag túl sűrű	Ismét hígítsa fel a szórásra kerülő anyagot és hajtson végre egy próbaszórást
	Túl sok szórt anyagot vitt fel a felületre	Forgassa el a – irányba a (5) szabályozókereket
	A felülettől való távolság túl kicsi	Növelje meg a felülettől való távolságot
	A szórt anyag túl híg	Adjon hozzá eredeti (nem hígított) szórt anyagot
Túl sokszor szórt anyagot ugyanarra a pontra	Túl sokszor szórt anyagot ugyanarra a pontra	Távolítsa el a festéket és a második kísérletnél ne szórjon annyiszor festéket ugyanarra a pontra
	A szórt anyag mennyisége túl magas	Forgassa el a – irányba a (5) szabályozókereket
Túl durva a porlasztás	A PFS 2000 : A (9) fehér fúvókasapka van felszerelve (túl nagy a fúvóka átmérő)	Szerelje fel a (8) szürke fúvókasapkát
	A (13) fúvókatű elszennyeződött	Tisztítsa meg a fúvókatűt
	A szórt anyag túl sűrű	Ismét hígítsa fel a szórásra kerülő anyagot és hajtson végre egy próbaszórást
	A (26) légszűrő erősen elszennyeződött	A légszűrő kicserélése
Túl erős festékköd	Túl sok szórt anyagot vitt fel a felületre	Forgassa el a – irányba a (5) szabályozókereket
	A felülettől való távolság túl nagy	Csökkentse a felülettől való távolságot

Probléma	A hiba oka	Hibaelhárítás
A szórósugár pulzál	Túl kevés a szórt anyag a tartályban	Töltsön utána szórt anyagot
	A (15) szellőztető furat a (12) felszállócsőnél eldugult	Tisztítsa ki a felszállócsövet és a légtelenítő nyílást
	A (12) felszállócső kilazult	Tolja rá ütközésig a felszállócsövet a (16) festékcsatornára
	A (9)/(8) fúvókasapka meglazult	Húzza meg szorosra a fúvókasapkát
	A (26) légszűrő erősen elszennyeződött	A légszűrő kicserélése
	A szórt anyag túl sűrű	Ismét higítsa fel a szórásra kerülő anyagot és hajtson végre egy próbaszórást
A fúvókasapkánál utólag szórt anyag csepeg ki	Szórt anyag lerakódása a (9)/(8) fúvókasapkára, a (13) fúvókatúre és a (2) légszelepre	Tisztítsa meg a fúvókasapkát, a fúvókatút és a légszelepet
	A (9)/(8) fúvókasapka meglazult	Húzza meg szorosra a fúvókasapkát
Nem lép ki szórt anyag a fúvókasapkából	A (12) felszállócső kilazult	Tolja rá ütközésig a felszállócsövet a (16) festékcsatornára
	A (13) fúvókatú eldugult	Tisztítsa meg a fúvókatút
	A (12) felszállócső eldugult	Tisztítsa meg a felszállócsövet
	A (15) szellőztető furat a (12) felszállócsőnél eldugult	Tisztítsa ki a felszállócsövet és a légtelenítő nyílást
	A (14) tartály tömítés hiányzik vagy megrongálódott	Tolja bele az (új) tartály tömítést a felszállócsővön keresztül a horonyba
	A szórt anyag túl sűrű	Ismét higítsa fel a szórásra kerülő anyagot és hajtson végre egy próbaszórást
	A szórásra kerülő anyag elszennyeződött (festékcsomók)	Teljesen ürítse ki, majd tisztítsa meg a szórópisztolyt; a szórásra kerülő anyagot csak egy betöltő szítán keresztül töltsse be

Vevőszolgálat és alkalmazási tanácsadás

A vevőszolgálat a terméke javításával és karbantartásával, valamint a pótalkatrészekkel kapcsolatos kérdésekre szívesen válaszol. A pótalkatrészekkel kapcsolatos robbantott ábrák és egyéb információk a következő címen található:

www.bosch-pt.com

A Bosch Alkalmazási Tanácsadó Team a termékeinkkel és azok tartozékaival kapcsolatos kérdésekben szívesen nyújt segítséget.

Ha kérdései vannak vagy pótalkatrészeket szeretne rendelni, okvetlenül adja meg a termék típustábláján található 10-jegyű cikkszámot.

Magyarország

Robert Bosch Kft.
1103 Budapest
Gyömrői út. 120.

A www.bosch-pt.hu oldalon online megrendelheti készülékének javítását.

Tel.: +36 1 879 8502
Fax: +36 1 879 8505
info.bsc@hu.bosch.com
www.bosch-pt.hu

Eltávolítás

A szórópisztolyt, az elektromos egységet, a tartozékokat és csomagolóanyagokat a környezetvédelmi szempontoknak megfelelően kell újrafelhasználásra leadni.



Ne dobja ki az elektromos kéziszerszámokat a háztartási szemétkébe!

Csak az EU-tagországok számára:

A használt villamos és elektronikus berendezésekre vonatkozó 2012/19/EU sz. Európai Irányelvnek és ennek a megfelelő országok jogharmonizációjának megfelelően a már használhatatlan elektromos kéziszerszámokat külön össze kell gyűjteni és a környezetvédelmi szempontból megfelelő újra felhasználásra le kell adni.

Русский

Только для стран Евразийского экономического союза (Таможенного союза)

В состав эксплуатационных документов, предусмотренных изготовителем для продукции, могут входить настоящее руководство по эксплуатации, а также приложения. Информация о подтверждении соответствия содержится в приложении.

Информация о стране происхождения указана на корпусе изделия и в приложении.

Дата изготовления указана на последней странице обложки Руководства.

Контактная информация относительно импортера содержится на упаковке.

Срок службы изделия

Срок службы изделия составляет 7 лет. Не рекомендуется к эксплуатации по истечении 5 лет хранения с даты изготовления без предварительной проверки (дату изготовления см. на этикетке).

Указанный срок службы действителен при соблюдении потребителем требований настоящего руководства.

Перечень критических отказов

- не использовать при сильном искрении
- не использовать при появлении сильной вибрации
- не использовать с перебитым или оголённым электрическим кабелем
- не использовать при появлении дыма непосредственно из корпуса изделия

Возможные ошибочные действия персонала

- не использовать с поврежденной рукояткой или поврежденным защитным кожухом
- не использовать на открытом пространстве во время дождя
- не включать при попадании воды в корпус

Критерии предельных состояний

- перетёрт или повреждён электрический кабель
- поврежден корпус изделия

Тип и периодичность технического обслуживания

- Рекомендуется очистить инструмент от пыли после каждого использования.

Хранение

- необходимо хранить в сухом месте
- необходимо хранить вдали от источников повышенных температур и воздействия солнечных лучей
- при хранении необходимо избегать резкого перепада температур
- хранение без упаковки не допускается
- подробные требования к условиям хранения смотрите в ГОСТ 15150 (Условие 1)

- Хранить в упаковке предприятия – изготовителя в складских помещениях при температуре окружающей среды от +5 до +40 °С. Относительная влажность воздуха не должна превышать 80 %.

Транспортировка

- категорически не допускается падение и любые механические воздействия на упаковку при транспортировке
- при разгрузке/погрузке не допускается использование любого вида техники, работающей по принципу зажима упаковки
- подробные требования к условиям транспортировки смотрите в ГОСТ 15150 (Условие 5)
- Транспортировать при температуре окружающей среды от –50 °С до +50 °С. Относительная влажность воздуха не должна превышать 100 %.

Указания по технике безопасности

Общие указания по технике безопасности для электроинструментов

⚠ ПРЕДУПРЕЖДЕНИЕ

Прочтите все указания и инструкции по технике безопасности. Несоблюдение указаний и

инструкций по технике безопасности может стать причиной поражения электрическим током, пожара и тяжелых травм.

Сохраняйте эти инструкции и указания для будущего использования.

Использованное в настоящих инструкциях и указаниях понятие «электроинструмент» распространяется на электроинструмент с питанием от сети (с сетевым шнуром) и на аккумуляторный электроинструмент (без сетевого шнура).

Безопасность рабочего места

- ▶ **Содержите рабочее место в чистоте и хорошо освещенным.** Беспорядок или неосвещенные участки рабочего места могут привести к несчастным случаям.
- ▶ **Не работайте с электроинструментами во взрывоопасной атмосфере, напр., содержащей горючие жидкости, воспламеняющиеся газы или пыль.** Электроинструменты искрят, что может привести к воспламенению пыли или паров.
- ▶ **Во время работы с электроинструментом не допускайте близко к Вашему рабочему месту детей и посторонних лиц.** Отвлечшись, Вы можете потерять контроль над электроинструментом.
- ▶ Оборудование предназначено для работы в бытовых условиях, коммерческих зонах и общественных местах, производственных зонах с малым электропотреблением, без воздействия вредных и опасных производственных факторов. Оборудование предназначено для эксплуатации без постоянного присутствия обслуживающего персонала.

Электробезопасность

- ▶ **Штепсельная вилка электроинструмента должна подходить к штепсельной розетке. Ни в коем случае не вносите изменения в штепсельную вилку. Не применяйте переходные штекеры для электроинструментов с защитным заземлением.** Неизменные штепсельные вилки и подходящие штепсельные розетки снижают риск поражения электротоком.
- ▶ **Предотвращайте телесный контакт с заземленными поверхностями, как то: с трубами, элементами отопления, кухонными плитами и холодильниками.** При заземлении Вашего тела повышается риск поражения электротоком.
- ▶ **Защищайте электроинструмент от дождя и сырости.** Проникновение воды в электроинструмент повышает риск поражения электротоком.
- ▶ **Не разрешается использовать шнур не по назначению. Никогда не используйте шнур для транспортировки или подвески электроинструмента, или для извлечения вилки из штепсельной розетки. Защищайте шнур от воздействия высоких температур, масла, острых кромок или подвижных частей электроинструмента.** Поврежденный или спутанный шнур повышает риск поражения электротоком.
- ▶ **При работе с электроинструментом под открытым небом применяйте пригодные для этого кабели-удлинители.** Применение удобного для работы под открытым небом кабеля-удлинителя снижает риск поражения электротоком.
- ▶ **Если невозможно избежать применения электроинструмента в сыром помещении, подключайте электроинструмент через устройство защитного отключения.** Применение устройства защитного отключения снижает риск электрического поражения.

Личная безопасность

- ▶ **Будьте внимательны, следите за тем, что делаете, и продуманно начинайте работу с электроинструментом. Не пользуйтесь электроинструментом в усталом состоянии или под воздействием наркотиков, алкоголя или лекарственных средств.** Один момент невнимательности при работе с электроинструментом может привести к серьезным травмам.
- ▶ **Применяйте средства индивидуальной защиты. Всегда носите защитные очки.** Использование средств индивидуальной защиты, как то: защитной маски, обуви на нескользящей подошве, защитного шлема или средств защиты органов слуха, в зависимости от вида работы с электроинструментом снижает риск получения травм.
- ▶ **Предотвращайте непреднамеренное включение электроинструмента. Перед тем как подключить электроинструмент к сети и/или к аккумулятору, поднять или переносить электроинструмент, убедитесь, что он выключен.** Удержание пальца на выключателе при транспортировке электроинструмента

и подключение к сети питания включенного электроинструмента чревато несчастными случаями.

- ▶ **Убирайте установочный инструмент или гаечные ключи до включения электроинструмента.** Инструмент или ключ, находящийся во вращающейся части электроинструмента, может привести к травмам.
- ▶ **Не принимайте неестественное положение корпуса тела. Всегда занимайте устойчивое положение и сохраняйте равновесие.** Благодаря этому Вы можете лучше контролировать электроинструмент в неожиданных ситуациях.
- ▶ **Носите подходящую рабочую одежду. Не носите широкую одежду и украшения. Не подставляйте волосы, одежду и рукавицы под движущиеся части.** Широкая одежда, украшения или длинные волосы могут быть затянуты вращающимися частями.
- ▶ **При наличии возможности установки пылеотсасывающих и пылесборных устройств проверяйте их присоединение и правильное использование.** Применение пылеотсоса может снизить опасность, создаваемую пылью.
- ▶ **ВНИМАНИЕ!** В случае возникновения перебоя в работе электроинструмента вследствие полного или частичного прекращения энергоснабжения или повреждения цепи управления энергоснабжением установите выключатель в положение Выкл., убедившись, что он не заблокирован (при его наличии). Отключите сетевую вилку от розетки или отсоедините съёмный аккумулятор. Этим предотвращается неконтролируемый повторный запуск.
- ▶ **Квалифицированный персонал в соответствии с настоящим руководством подразумевает лиц, которые знакомы с регулировкой, монтажом, вводом эксплуатацию обслуживанием электроинструмента.**
- ▶ **К работе с электроинструментом допускаются лица не моложе 18 лет, изучившие техническое описание, инструкцию по эксплуатации и правила безопасности.**
- ▶ **Изделие не предназначено для использования лицами (включая детей) с пониженными физическими, чувственными или умственными способностями или при отсутствии у них жизненного опыта или знаний, если они не находятся под контролем или не проинструктированы об использовании электроинструмента лицом, ответственным за их безопасность.**

Применение электроинструмента и обращение с ним

- ▶ **Не перегружайте электроинструмент. Используйте для работы соответствующий специальный электроинструмент.** С подходящим электроинструментом Вы работаете лучше и надежнее в указанном диапазоне мощности.
- ▶ **Не работайте с электроинструментом при неисправном выключателе.** Электроинструмент, который не поддается включению или выключению, опасен и должен быть отремонтирован.
- ▶ **До начала наладки электроинструмента, перед заменой принадлежностей и хранением отключите**

штепсельную вилку от розетки сети и/или извлеките аккумулятор. Эта мера предосторожности предотвращает непреднамеренное включение электроинструмента.

- ▶ **Храните электроинструменты в недоступном для детей месте. Не разрешайте пользоваться электроинструментом лицам, которые не знакомы с ним или не читали настоящих инструкций.** Электроинструменты опасны в руках неопытных лиц.
- ▶ **Тщательно ухаживайте за электроинструментом. Проверьте безупречную функцию и ход движущихся частей электроинструмента, отсутствие поломок или повреждений, отрицательно влияющих на функцию электроинструмента. Поврежденные части должны быть отремонтированы до использования электроинструмента.** Плохое обслуживание электроинструментов является причиной большого числа несчастных случаев.
- ▶ **Держите режущий инструмент в заточенном и чистом состоянии.** Заботливо ухоженные режущие инструменты с острыми режущими кромками режут заклиниваются и их легче вести.
- ▶ **Применяйте электроинструмент, принадлежности, рабочие инструменты и т. п. в соответствии с настоящими инструкциями. Учитывайте при этом рабочие условия и выполняемую работу.** Использование электроинструментов для непредусмотренных работ может привести к опасным ситуациям.

Сервис

- ▶ **Ремонт электроинструмента должен выполняться только квалифицированным персоналом и только с применением оригинальных запасных частей.** Этим обеспечивается безопасность электроинструмента.

Указания по безопасности для систем тонкого распыления

- ▶ **Содержите рабочее место в чистоте, обеспечьте его хорошее освещение, отсутствие на нем емкостей с краской или растворителем, ветоши и прочих горючих материалов.** Существует опасность самовоспламенения. Постоянно держите в готовности работоспособные огнетушители и устройства пожаротушения.
- ▶ **Позаботьтесь о регулярном достаточном проветривании рабочей зоны и о достаточном доступе свежего воздуха во всем помещении.** Испарения горючих растворителей создают взрывоопасную атмосферу.
- ▶ **Не разбрызгивайте и не используйте для очистки материалы с точкой воспламенения ниже 55 °C. Используйте вещества на основе воды, труднолетучих углеводородов и т. п.** Легколетучие испаряющиеся растворители создают взрывоопасную среду.
- ▶ **Не распыляйте рядом с источниками воспламенения, напр., статических электрических искр, открытого огня, факелов зажигания, горячих предметов,**

моторов, сигарет и искр от вставки/извлечения электрокабелей или включения/выключения выключателей. Такие источники искр могут привести к воспламенению атмосферы.

- ▶ **Не распыляйте материалы, если неизвестно, являются ли они опасными.** Незнакомые материалы могут создать опасные условия.
- ▶ **Не разбрызгивайте средство для снятия обоев и кипящую воду. Разбрызгивайте только теплую воду (макс. 55 °C) без химических добавок.**
- ▶ **При разбрызгивании химикатов или при обращении с ними одевайте дополнительные средства индивидуальной защиты, напр., соответствующие защитные перчатки и защитные маски или респираторы.** Пользование средствами индивидуальной защиты для соответствующих условий снижает воздействие вредных веществ.



- ▶ **Примите во внимание возможные опасности, исходящие от распыляемого материала. Соблюдайте маркировку на емкостях или информацию производителя распыляемого материала, вкл. требования применения средств индивидуальной защиты.** Выполняйте указания изготовителя, чтобы снизить риск получения травм, вызванных пожаром, ядами, канцерогенами и т. п.
- ▶ **Не загрязняйте штепсельную вилку сетевого шнура и выключатель пистолета-распылителя краской и другими жидкостями. Никогда не поддерживайте кабель за штепсельную вилку.** Несоблюдение этих указаний может привести к электрическому удару.
- ▶ **Не оставляйте детей без присмотра.** Дети не должны играть с системой тонкого распыления.

Описание продукта и услуг



Прочтите все указания и инструкции по технике безопасности. Несоблюдение указаний по технике безопасности и инструкций может привести к поражению электрическим током, пожару и/или тяжелым травмам.

мам.

Пожалуйста, соблюдайте иллюстрации в начале руководства по эксплуатации.

Применение по назначению

PFS 1000

Электроинструмент предназначен только лишь для разбрызгивания содержащих растворители и разбавляемых водой эмалевых красок, глазури, грунтовок, прозрачных лаков, масел и воды.

Электроинструмент не предназначен для работы со щелочами, морилками, кислотосодержащими материалами для покрытия, фасадными красками, зернистыми и со-

держжими твердые частицы разбрызгиваемыми средствами, а также средствами, содержащими присадки для уменьшения брызг и каплеобразования.

PFS 2000

Электроинструмент предназначен только лишь для распыления дисперсионных и латексных красок, водорастворимых эмалевых красок с содержанием растворителей, глазури, грунтовок, прозрачных лаков, масел (ALLPaint) и воды.

Электроинструмент не пригоден для работы со щелочными растворами, морилками, кислотосодержащими материалами для нанесения покрытия и фасадными красками.

Изображенные составные части

Нумерация представленных компонентов выполнена по изображению на странице с иллюстрациями.

- | | |
|---|---|
| <ul style="list-style-type: none"> (1) Пистолет-распылитель (2) Воздушный колпачок (3) Накладная гайка (4) Шланговый штуцер (пистолет-распылитель) (5) Установочное колесико распыляемого количества краски (6) Спусковой рычаг | <ul style="list-style-type: none"> (7) Емкость для распыляемой краски (8) Колпачок сопла (серый: для области применения «Древесина») (9) Колпачок сопла (белый: для области применения «Стена»)
(PFS 2000) (10) Кольцо круглого сечения (11) Уплотнительная шайба (12) Сифонная трубка (13) Игла распылителя (14) Уплотнительная прокладка емкости (15) Вентиляционное отверстие (16) Канал для краски (17) Воздушный шланг (18) Байонетный замок (19) Базовый узел (20) Выключатель (21) Ручка для переноски (22) Лямка для транспортирования (23) Крышка воздушного фильтра (24) Присоединение шланга (базовый блок) (25) Серьга для лямки (26) Воздушный фильтр |
|---|---|

Технические данные

Пульверизатор		PFS 1000	PFS 2000
Артикульный номер		3 603 V07 0..	3 603 V07 3..
Ном. потребляемая мощность	Вт	410	440
Производительность	мл/мин	100	200
Затраты времени на покраску 2 м ²	мин	2	1,3
Объем емкости для краски	мл	800	800
Колпачок сопла (8) (серый)		●	●
– Область применения «Древесина»: распыление содержащих растворители и разбавляемых водой эмалевых красок, глазури, грунтовок, прозрачных лаков и масел			
Колпачок сопла (9) (белый)		–	●
– Область применения «Стена»: Распыление дисперсионных и латексных красок			
Длина воздушного шланга	м	1,25	1,25
Масса согласно EPTA-Procedure 01:2014	кг	2,0	2,0
Класс защиты		□/II	□/II

Параметры указаны для номинального напряжения [U] 230 В. При других значениях напряжения, а также в специфическом для страны исполнении инструмента возможны иные параметры.

Данные по шуму и вибрации

Шумовая эмиссия определена в соответствии с **EN 60745-1**.

A-взвешенный уровень звукового давления от электроинструмента обычно составляет **79 дБ(А)**. Погрешность K=3 дБ. Уровень шума во время работы может пре-

вышать указанные значения. **Применяйте средства защиты органов слуха!**

Суммарная вибрация a_h (векторная сумма трех направлений) и погрешность K определены в соответствии с

EN 60745-1:

$a_h < 2,5 \text{ м/с}^2$, $K = 1,5 \text{ м/с}^2$.

Указанное в настоящих инструкциях значение уровня вибрации измерено по стандартной методике измерения и может быть использовано для сравнения электроинструментов. Он пригоден также для предварительной оценки вибрационной нагрузки.

Уровень вибрации указан для основных видов работы с электроинструментом. Однако если электроинструмент будет использован для выполнения других работ с применением рабочих инструментов, не предусмотренных изготовителем, или техническое обслуживание не будет отвечать предписаниям, то уровень вибрации может быть иным. Это может значительно повысить вибрационную нагрузку в течение всей продолжительности работы.

Для точной оценки вибрационной нагрузки в течение определенного временного интервала нужно учитывать также и время, когда инструмент выключен или, хотя и включен, но не находится в работе. Это может значительно сократить нагрузку от вибрации в расчете на полное рабочее время.

Предусмотрите дополнительные меры безопасности для защиты оператора от воздействия вибрации, например: техническое обслуживание электроинструмента и рабочих инструментов, меры по поддержанию рук в тепле, организация технологических процессов.

Сборка

- ▶ **Перед любыми манипуляциями с электроинструментом вытаскивайте штепсель из розетки.**
- ▶ **Удостоверьтесь, что пистолет-распылитель и базовый узел собраны полностью и со всеми уплотнениями.** Только в таком случае обеспечена функциональность и безопасность пульверизатора.

Присоединение воздушного шланга (см. рис. A1–A2)

Присоединение базового блока:

- Прочно вставьте байонетный затвор (18) воздушного шланга в соответствии со стрелками в пазы патрубка (24) на базовом узле.
- Поверните байонетный затвор на четверть оборота по часовой стрелке.

Присоединение к пистолету-распылителю:

- Прочно вставьте второй байонетный затвор (18) воздушного шланга в соответствии со стрелками в пазы патрубка (4) на пистолете-распылителе.
- Поверните байонетный затвор на четверть оборота по часовой стрелке.

Указание: Перед тем, как заливать распыляемый материал, отсоедините воздушный шланг (17) (поворот байонетного затвора (18) на четверть оборота против часо-

вой стрелки; извлеките байонетный затвор (18) из патрубка (4)).

Закрепление ремня (см. рис. B)

Для удобного достижения всех поверхностей для обработки и большей гибкости в работе можно повесить базовый блок на ремне на плечо (22).

- Закрепите в проушины (25) концы ремня.

Замена колпачка сопла (PFS 2000) (см. рис. C)

Указание: Перед выбором колпачка сопла проверьте распыляемый материал, размешав его. Для разбрызгивания жидкотекучего материала (напр., краски для древесины) или разбавленного материала лучше использовать серый колпачок (8). Для распыления густого материала (напр., лака для древесины или краски для стен) лучше использовать белый колпачок сопла (9).

- Чтобы поменять колпачок сопла, открутите накидную гайку (3).
- Снимите воздушный колпачок (2) и уплотнительную шайбу (11).
- Открутите установленный колпачок сопла. Убедитесь, что кольцо круглого сечения (10) осталось на колпачке.
- Накрутите нужный колпачок сопла на резьбу пистолета-распылителя.
- Наденьте воздушный колпачок (2) уплотнительной шайбой (11) на колпачок и зажмите накидной гайкой (3).

Работа с инструментом

- ▶ **Перед любыми манипуляциями с электроинструментом вытаскивайте штепсель из розетки.**

Подготовка эксплуатации

- ▶ **Не допускается выполнять работы по окраске распылением рядом с водными резервуарами или на соседних площадях непосредственно в водосборном бассейне.**

При приобретении красок, лаков и распыляемых средств обращайте внимание на их экологичность.

Подготовка поверхности для нанесения краски

Обрабатываемая поверхность должна быть чистой, сухой и обезжиренной.

- Гладким поверхностям придайте шероховатость и затем очистите их от шлифовальной пыли.

Во время работы возможно загрязнение не закрытых поверхностей образующимся при распылении туманом.

Поэтому тщательно подготавливайте окружение окрашиваемой поверхности:

- накройте или заклейте пол, предметы интерьера, двери, окна, дверные коробки, оконные рамы и т. п.

Подготовка распыляемого материала

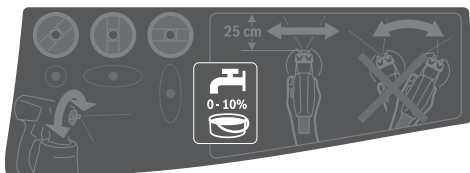

- Хорошо перемешайте краску.
- При необходимости разбавьте распыляемый материал.

Распыляемый материал	Рекомендуемое разбавление
Масла, глазури, средства для пропитки, грунтовки для защиты от ржавчины	0 %
Разбавляемые растворителем или водой эмалевые краски, грунтовки, лаки для нагревательных приборов, толстослойные глазури	10 %
Дисперсионные краски, латексные краски	минимум 10 %

- ▶ **При разжижении обращайте внимание на сочетаемость распыляемого материала с растворителем.** При применении неправильного растворителя возможно возникновение комков, которые засоряют пистолет-распылитель.
- ▶ **При разбавлении распыляемого материала следите за тем, чтобы точка воспламенения смеси после разбавления превышала 55 °С.** При разбавлении, напр., содержащих растворители лаков, точка воспламенения снижается.

Заливка распыляемого материала (см. рис. D1–D2)

Указание: Перед тем, как заливать распыляемый материал, отсоедините воздушный шланг (17) (поворот байонетного затвора (18) на четверть оборота против часовой стрелки; извлеките байонетный затвор (18) из патрубка (4)).

- Открутите емкость (7) от пистолета-распылителя.
- Залейте распыляемый материал **максимум до отметки 800** в емкость (7).
- Поверните сифонную трубку (12) так, чтобы материал можно было распылить почти без остатков:

для распыления на лежащие объекты **вперед** в направлении колпачка сопла/воздушного колпачка

для распыления над головой **назад** в направлении ручки

- Выполните пробное распыления на тестовой поверхности.

При получении оптимального рисунка распыления можно начинать распыление.

или

Если результат распыления неудовлетворительный или

краска вообще не выходит: (см. „Устранение неисправностей“, Страница 152)

Включение электроинструмента

- ▶ **Учитывайте напряжение в сети!** Напряжение источника питания должно соответствовать данным на заводской табличке электроинструмента.
- ▶ **Следите за тем, чтобы базовый узел не засасывал пыль и загрязнения во время работы.**
- ▶ **Осторожно, на базовый узел не должны попадать брызги.**
- ▶ **Если во время распыления жидкость выходит, кроме предусмотренного сопла, также и из других мест, прекратите распыление и приведите пистолет-распылитель в должное состояние.** Существует опасность поражения электрическим током.
- ▶ **Не направляйте струю краски на себя, других лиц и животных.**

Включение (см. рис. E)

- **PFS 2000:** Проверьте, правильный ли колпачок сопла установлен. (см. „Замена колпачка сопла (PFS 2000) (см. рис. C)“, Страница 148)
- Вставьте вилку шнура сети в штепсельную розетку.
- Возьмите пистолет-распылитель в руку и направьте его на обрабатываемую поверхность.
- Сдвиньте выключатель (20) вперед.
- Нажмите на спусковой рычаг (6) пистолета-распылителя.

Указание: При включенном базовом узле из воздушного колпачка (2) всегда выходит воздух.

Выключение

- Отпустите переключатель (6) и сдвиньте выключатель (20) назад.
- Выньте вилку шнура сети из штепсельной розетки.

Указания по применению

Распыление (см. рис. F)

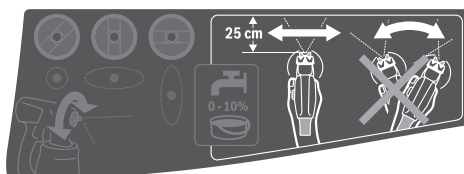

Указание: Обращайте внимание на направление ветра, когда электроинструмент используется на открытом воздухе.

- Сначала выполните пробное распыление и настройте рисунок распыления и подачу распыляемого материала. См. настройки в следующих разделах.
- Обязательно держите пистолет-распылитель под прямым углом к обрабатываемой поверхности на одинаковом расстоянии около 20–25 см.

- Процесс распыления начинайте за пределами обрабатываемой поверхности.
- Водите пистолетом-распылителем в зависимости от настроенной струи равномерно в горизонтальном или вертикальном направлении.
Для обеспечения равномерной поверхности работайте внахлест с заходом на 4–5 см.

При распылении на лежащие предметы или над головой держите пистолет-распылитель слегка под наклоном и отходите назад от обрабатываемой поверхности.

Опасность спотыкания! Следите за возможными препятствиями в помещении.

- Не прерывайте распыление в пределах обрабатываемой площади.

Для однородного качества поверхности пистолет-распылитель нужно вести равномерно.

Неравномерное расстояние и угол распыления ведут к сильному образованию тумана и в результате к неравномерной поверхности.

- Процесс распыления заканчивайте за пределами обрабатываемой поверхности.

Никогда не распыляйте до последней капли распыляемого материала в емкости. Если сифонная трубка не полностью утоплена в распыляемый материал, струя прерывается и покраска поверхности приобретает неравномерный характер.

- Если распыляемый материал собрался на воздушном колпачке (2) или на колпачке сопла, прочистите их используемым растворителем.

Настройка рисунка распыления

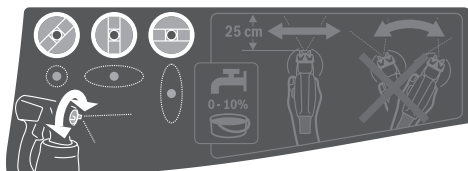

- ▶ **Никогда не приводите в действие спусковой рычаг (6), во время настройки воздушного колпачка (2).**

- Поверните воздушный колпачок (2) в требуемое положение.

Воздушный колпачок	Струя краски	Применение
		Горизонтальная плоская струя для вертикального направления работы
		Вертикальная плоская струя для горизонтального направления работы

Воздушный колпачок Струя краски Применение

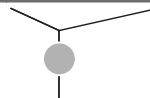

Круглая струя для углов, кромок и труднодоступных мест

Настройка количества распыляемого материала (см. рис. G)

(PAINTVolume)

- Поверните колесико (5), чтобы настроить нужное количество распыляемого материала:

- : минимальное количество,
- + : максимальное количество.

К-во распыляемого материала Настройка

Слишком много материала на обработанной площади: Уменьшить количество распыляемого материала.

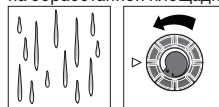

- Поверните колесико (5) в направлении –.

Слишком мало материала на обработанной площади: Увеличить количество распыляемого материала.

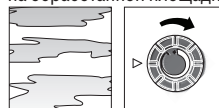

- Поверните колесико (5) в направлении +.

Увлажнение обоев

Чтобы упростить снятие старых обоев, можно сбрызнуть их теплой водой (макс. 55 °С). Используйте для этого серый колпачок сопла (8).

Перерывы в работе и транспортировка (см. рис. H-I)

Для легкой переноски пульверизатора на базовом узле предусмотрена ручка для переноски (21) и пояс (22).

Во время работы Вы можете повесить базовый узел (19) при помощи ремня (22) через плечо.

Во время перерыва в работе пистолет-распылитель (1) можно поставить на ровную рабочую поверхность. Так из него не будет вытекать распыляемый материал.

- ▶ **Всегда ставьте заполненный распыляемым материалом пистолет-распылитель ровно и ставьте его на ровную поверхность.** Из лежащего пистолета-распылителя может вытекать распыляемый материал.

Техобслуживание и сервис

Техобслуживание и очистка

- ▶ **Перед любыми манипуляциями с электроинструментом вытаскивайте штепсель из розетки.**

► **Для обеспечения качественной и безопасной работы содержите электроинструмент и вентиляционные прорези в чистоте.**

Если требуется поменять шнур, во избежание опасности обращайтесь на фирму **Bosch** или в авторизованную сервисную мастерскую для электроинструментов **Bosch**.

► **Каждый раз после работы с пульверизатором тщательно очищайте все его детали и в особенности детали, соприкасающиеся с краской.** Должная очистка является предпосылкой для безупречной и безопасной работы пистолета-распылителя. Если очистка не производится или производится неправильно, гарантия утрачивается.

Реализацию продукции разрешается производить в магазинах, отделах (секциях), павильонах и киосках, обеспечивающих сохранность продукции, исключающих попадание на неё атмосферных осадков и воздействие источников повышенных температур (резкого перепада температур), в том числе солнечных лучей.

Продавец (изготовитель) обязан предоставить покупателю необходимую и достоверную информацию о продукции, обеспечивающую возможность её правильного выбора. Информация о продукции в обязательном порядке должна содержать сведения, перечень которых установлен законодательством Российской Федерации.

Если приобретаемая потребителем продукция была в употреблении или в ней устранился недостаток (недостатки), потребителю должна быть предоставлена информация об этом.

В процессе реализации продукции должны выполняться следующие требования безопасности:

- Продавец обязан довести до сведения покупателя фирменное наименование своей организации, место её нахождения (адрес) и режим её работы;
- Образцы продукции в торговых помещениях должны обеспечивать возможность ознакомления покупателя с надписями на изделиях и исключать любые самостоятельные действия покупателей с изделиями, приводящие к запуску изделий, кроме визуального осмотра;
- Продавец обязан довести до сведения покупателя информацию о подтверждении соответствия этих изделий установленным требованиям, о наличии сертификатов или деклараций о соответствии;
- Запрещается реализация продукции при отсутствии (утрате) её идентификационных признаков, с истёкшим сроком годности, следами порчи и без инструкции (руководства) по эксплуатации, обязательного сертификата соответствия либо знака соответствия.

Очистка воздушного фильтра (см. рис. J)

Воздушный фильтр (26) нужно время от времени прочищать. При сильном загрязнении воздушного фильтра его нужно заменить.

- Откройте крышку воздушного фильтра (23).
- Извлеките воздушный фильтр (26).
- Легкое загрязнение: выберите воздушный фильтр (26).

или

Сильное загрязнение:

Очистите воздушный фильтр (26) под проточной водой и после этого хорошо просушите его во избежание образования плесени.

или

Поменяйте воздушный фильтр (26).

- Снова установите воздушный фильтр.
- Снова закройте крышку воздушного фильтра (23).

Очистка пульверизатора (см. рис. K)

Очищайте пистолет-распылитель и стакан для краски всегда с соответствующим средством для разбавления (растворитель или вода) для использованного материала.

Никогда не прочищайте форсунки и вентиляционные отверстия острыми предметами.

- Выключите базовый узел (19).
- Снимите с базового узла (19) и с пистолета-распылителя (1) воздушный шланг (17) (поверните байонетный затвор (18) на четверть оборота против часовой стрелки; извлеките байонетный затвор (18) из патрубка (4)/(24)).
- При необходимости очистите базовый узел тряпкой, смоченной растворителем, и после этого уберите базовый узел (19) и шланг для подачи воздуха (17) из зоны очистки.
- Нажмите на переключатель (6) пистолета-распылителя, чтобы в емкость мог стечь распыляемый материал.
- Открутите емкость (7) и слейте остаток разбрызгиваемого материала назад к оригинальному разбрызгиваемому материалу.
- Заполните емкость (7) наполовину средством для разбавления (растворителем или водой) и опять закрепите ее на пистолете-распылителе (1).
- Встряхните несколько раз пистолет-распылитель.
- Открутите емкость (7) и слейте все содержимое емкости в пустую банку.
- Демонтируйте накидную гайку (3), воздушный колпачок (2), уплотнительную шайбу (11), используемый колпачок сопла (9)/(8) с кольцом круглого сечения (10) и подающую трубку (12) с уплотнительной прокладкой емкости (14). Убедитесь, что кольцо круглого сечения (10) осталось на колпачке.
- Очистите в ведре с разбавителем все детали, по которым проходит краска, обычным ершиком. Очистите также канал для краски (16) пистолета-распылителя (1).
- Проверьте, нет ли распыляемого материала и повреждений в сифонной трубке (12) и на уплотнительной прокладке емкости (14). При необходимости еще раз прочистите уплотнение (14) растворителем.
- Очистите вентиляционное отверстие (15) пригодным предметом.

- Очистить стакан и пистолет-распылитель снаружи салфеткой, увлажненной растворителем.
- Перед сборкой дайте всем частям как следует просохнуть.
- Опять соберите пульверизатор в обратной последовательности.
Сдвиньте уплотнительную прокладку емкости **(14)** снова вверх в паз сифонной трубки **(12)**.
Убедитесь, что уплотнительная прокладка по всему периметру находится в пазу сифонной трубки в целях надежной герметизации пистолета-распылителя.
Проследите за тем, чтобы сифонная трубка **(12)** снова была до упора надета на канал для краски **(16)**.

Утилизация материала

Разжижитель и остатки распыляемого материала должны быть экологично утилизированы. Соблюдайте указания

производителя относительно утилизации и местные предписания относительно утилизации специальных отходов.

Вредные для окружающей среды реактивы не должны попадать в грунтовые воды или в водоемы. Не выливайте вредные для окружающей среды реактивы в канализацию!

Подшипник

- Прежде чем положить пульверизатор на хранение, тщательно очистите его, и дайте все частям хорошо просохнуть до сборки.

Когда пульверизаторная система не используется, резинка и стержень на базовом узле **(19)** служат в качестве практичного решения для хранения воздушного шланга **(17)** (см. рис.).

Устранение неисправностей

Проблема	Причина	Устранение
Краска плохо покрывает поверхность	Недостаточное количество краски	Поверните колесико (5) в направлении +
	Большое расстояние к обрабатываемой площади	Уменьшить расстояние распыления
	Мало краски на площади, недостаточное число ходов распыления	Увеличить число ходов распыления
Распыление краски после нанесения	Вязкая краска	Еще раз разбавьте краску и произведите пробное распыление
	Слишком много краски нанесено	Поверните колесико (5) в направлении –
	Слишком маленькое расстояние до обрабатываемой площади	Увеличить расстояние распыления
Слишком грубое распыление	Жидкая краска	Добавьте оригинальной краски
	Слишком часто покрывали одно и то же место краской	Снять краску и при второй попытке реже распылять на одном и том же месте
	Большое количество краски	Поверните колесико (5) в направлении –
	PFS 2000 : Установлен белый колпачок сопла (9) (слишком большой диаметр сопла)	Установите серый колпачок сопла (8)
Сильный красочный туман	Игла распылителя (13) загрязнена	Прочистите иглу распылителя
	Вязкая краска	Еще раз разбавьте краску и произведите пробное распыление
	Воздушный фильтр (26) сильно загрязнен	Поменяйте воздушный фильтр
Пульсация струи краски	Слишком много краски нанесено	Поверните колесико (5) в направлении –
	Большое расстояние к обрабатываемой площади	Уменьшить расстояние распыления
Пульсация струи краски	Мало краски в емкости	Залейте краску
	Забилось вентиляционное отверстие (15) на сифонной трубке (12)	Очистите сифонную трубку и вентиляционное отверстие
	Сифонная трубка (12) не закреплена	Наденьте сифонную трубку до упора на канал для краски (16)
	Колпачок сопла (9)/(8) сидит непрочно	Подтяните колпачок сопла
	Воздушный фильтр (26) сильно загрязнен	Поменяйте воздушный фильтр
	Вязкая краска	Еще раз разбавьте краску и произведите пробное распыление

Проблема	Причина	Устранение
Распыляемый материал подтекает по колпачку сопла	Отложения распыляемого материала на колпачке сопла (9)/(8) , игле распылителя (13) и воздушном колпачке (2)	Очистите колпачок сопла, иглу распылителя и воздушный колпачок
	Колпачок сопла (9)/(8) сидит неплотно	Подтяните колпачок сопла
Из колпачка сопла не выходит распыляемый материал	Сифонная трубка (12) не закреплена	Наденьте сифонную трубку до упора на канал для краски (16)
	Игла распылителя (13) забилась	Прочистите иглу распылителя
	Сифонная трубка (12) забилась	Очистите сифонную трубку
	Забилось вентиляционное отверстие (15) на сифонной трубке (12)	Очистите сифонную трубку и вентиляционное отверстие
	Прокладка емкости (14) отсутствует в пазу сифонной трубки или повреждена	Наденьте (новое) уплотнение на сифонную трубку и установите его в паз
	Вязкая краска	Еще раз разбавьте краску и произведите пробное распыление
	Распыляемый материал содержит загрязнения (комки краски)	Полностью опорожните пистолет-распылитель и очистите его; заливайте разбрызгиваемый материал через сетчатый фильтр

Сервис и консультирование по вопросам применения

Сервисный отдел ответит на все Ваши вопросы по ремонту и обслуживанию Вашего продукта, а также по запчастям. Изображения с пространственным разделением делателей и информацию по запчастям можно посмотреть также по адресу: www.bosch-pt.com

Коллектив сотрудников Bosch, предоставляющий консультации на предмет использования продукции, с удовольствием ответит на все Ваши вопросы относительно нашей продукции и ее принадлежностей.

Пожалуйста, во всех запросах и заказах запчастей обязательно указывайте 10-значный товарный номер по заводской табличке изделия.

Для региона: Россия, Беларусь, Казахстан, Украина

Гарантийное обслуживание и ремонт электроинструмента, с соблюдением требований и норм изготовителя производятся на территории всех стран только в фирменных или авторизованных сервисных центрах «Роберт Бош». ПРЕДУПРЕЖДЕНИЕ! Использование контрафактной продукции опасно в эксплуатации, может привести к ущербу для Вашего здоровья. Изготовление и распространение контрафактной продукции преследуется по Закону в административном и уголовном порядке.

Россия

Уполномоченная изготовителем организация:
ООО «Роберт Бош» Вашутинское шоссе, вл. 24
141400, г. Химки, Московская обл.
Тел.: +7 800 100 8007
E-Mail: info.powertools@ru.bosch.com
www.bosch-pt.ru

Беларусь

ИП «Роберт Бош» ООО
Сервисный центр по обслуживанию электроинструмента
ул. Тимирязева, 65А-020

220035, г. Минск
Тел.: +375 (17) 254 78 71
Тел.: +375 (17) 254 79 16
Факс: +375 (17) 254 78 75
E-Mail: pt-service.by@bosch.com
Официальный сайт: www.bosch-pt.by

Казахстан

Центр консультирования и приема претензий
ТОО «Роберт Бош» (Robert Bosch)
г. Алматы,
Республика Казахстан
050012
ул. Муратбаева, д. 180
БЦ «Гермес», 7й этаж
Тел.: +7 (727) 331 31 00
Факс: +7 (727) 233 07 87
E-Mail: ptka@bosch.com
Полную и актуальную информацию о расположении сервисных центров и приемных пунктов Вы можете получить на официальном сайте:
www.bosch-professional.kz

Молдова

RIALTO-STUDIO S.R.L.
Пл. Кантемира 1, этаж 3, Торговый центр ТОПА3
2069 Кишинев
Тел.: + 373 22 840050/840054
Факс: + 373 22 840049
Email: info@rialto.md

В случае выхода электроинструмента из строя в течение гарантийного срока эксплуатации по вине изготовителя, владелец имеет право на бесплатный гарантийный ремонт, при соблюдении следующих условий:

- отсутствие механических повреждений;
- отсутствие признаков нарушения требований руководства по эксплуатации

- наличие в руководстве по эксплуатации отметки продавца о продаже и подписи покупателя;
- соответствие серийного номера электроинструмента и серийному номеру в гарантийном талоне;
- отсутствие следов неквалифицированного ремонта.

Гарантия не распространяется на:

- любые поломки, связанные с форс-мажорными обстоятельствами;
- нормальный износ: электроинструмента, так же, как и все электрические.

Гарантией не покрывается ремонт, потребность в котором возникает вследствие нормального износа, сокращающего срок службы таких частей инструмента, как присоединительные контакты, провода, щётки и т.п.:

- естественный износ (полная выработка ресурса);
- оборудование и его части, выход из строя которых стал следствием неправильной установки, несанкционированной модификации, неправильного применения, нарушение правил обслуживания или хранения;
- неисправности, возникшие в результате перегрузки электроинструмента. (К безусловным признакам перегрузки инструмента относятся: появление цвета побежалости, деформация или оплавление деталей и узлов электроинструмента, потемнение или обугливание изоляции проводов электродвигателя под действием высокой температуры.)

Утилизация

Отслужившие свой срок пистолет-распылитель, электроузел, принадлежности и упаковку следует сдавать на экологически чистую рециркуляцию отходов.



Утилизируйте электроинструмент отдельно от бытового мусора!

Только для стран-членов ЕС:

В соответствии с Европейской директивой 2012/19/EU об отработанных электрических и электронных приборах и ее преобразованием в национальное законодательство негодные электроприборы нужно собирать отдельно и сдавать на экологически чистую переработку.

Українська

Вказівки з техніки безпеки

Загальні застереження для електроприладів

ПОПЕРЕДЖЕННЯ

Прочитайте всі застереження і вказівки. Недотримання застережень і вказівок може

привести до ураження електричним струмом, пожежі та/або серйозних травм.

Добре зберігайте на майбутнє ці попередження і вказівки.

Під поняттям «електроінструмент» в цих застереженнях мається на увазі електроінструмент, що працює від мережі (з електрокабелем) або від акумуляторної батареї (без електрокабелю).

Безпека на робочому місці

- ▶ **Тримайте своє робоче місце в чистоті і забезпечте добре освітлення робочого місця.** Безлад або погане освітлення на робочому місці можуть призвести до нещасних випадків.
- ▶ **Не працюйте з електроінструментом у середовищі, де існує небезпека вибуху внаслідок присутності горючих рідин, газів або пилу.** Електроінструменти можуть породжувати іскри, від яких може займатися пил або пари.
- ▶ **Під час праці з електроінструментом не підпускайте до робочого місця дітей та інших людей.** Ви можете втратити контроль над електроінструментом, якщо Ви не будете зосереджені на виконанні роботи.

Електрична безпека

- ▶ **Штепсель електроінструмента повинен пасувати до розетки. Не дозволяється міняти щось в штепселі. Для роботи з електроінструментами, що мають захисне заземлення, не використовуйте адаптери.** Використання оригінального штепселя та належної розетки зменшує ризик ураження електричним струмом.
- ▶ **Уникайте контакту частин тіла із заземленими поверхнями, напр., трубами, батареями опалення, плитами та холодильниками.** Коли Ваше тіло заземлене, існує збільшена небезпека ураження електричним струмом.
- ▶ **Захищайте електроінструменти від дощу і вологи.** Попадання води в електроінструмент збільшує ризик ураження електричним струмом.
- ▶ **Не використовуйте мережний шнур живлення не за призначенням. Ніколи не використовуйте мережний шнур для перенесення або перетягування електроінструмента або витягання штепселя з розетки. Захищайте кабель від тепла, мастила, гострих країв та рухомих деталей електроінструмента.** Пошкоджений або закручений кабель збільшує ризик ураження електричним струмом.
- ▶ **Для зовнішніх робіт обов'язково використовуйте лише такий подовжувач, що придатний для зовнішніх робіт.** Використання подовжувача, що розрахований на зовнішні роботи, зменшує ризик ураження електричним струмом.
- ▶ **Якщо не можна запобігти використанню електроінструмента у вологому середовищі, використовуйте пристрій захисного вимкнення.** Використання пристрою захисного вимкнення зменшує ризик ураження електричним струмом.

Безпека людей

- ▶ **Будьте уважними, слідкуйте за тим, що Ви робите, та розсудливо поведіться під час роботи з електроінструментом. Не користуйтеся електроінструментом, якщо Ви стомлені або знаходитесь під дією наркотиків, спиртних напоїв або ліків.** Мить неухважності при користуванні електроінструментом може призвести до серйозних травм.
- ▶ **Використовуйте засоби індивідуального захисту. Завжди вдягайте захисні окуляри.** Застосування особистого захисного спорядження, як напр., – в залежності від виду робіт – захисної маски, спецвзуття, що не ковзається, каски та навушників, зменшує ризик травм.
- ▶ **Уникайте випадкового вмикання. Перш ніж увімкнути електроінструмент в електромережу або під'єднати акумуляторну батарею, брати його в руки або переносити, впевніться в тому, що електроінструмент вимкнений.** Тримання пальця на вимикачі під час перенесення електроінструмента або підключення в розетку увімкнутого електроінструмента може призвести до травм.
- ▶ **Перед тим, як вмикати електроінструмент, приберіть налагоджувальні інструменти або гайковий ключ.** Перебування налагоджувального інструмента або ключа в частині електроінструмента, що обертається, може призвести до травм.
- ▶ **Уникайте неприродного положення тіла. Завжди зберігайте стійке положення та тримайте рівновагу.** Це дозволить Вам краще контролювати електроінструмент у небезпечних ситуаціях.
- ▶ **Вдягайте придатний одяг. Не вдягайте просторий одяг та прикраси. Не підставляйте волосся, одяг та рукавиці до деталей електроінструмента, що рухаються.** Просторий одяг, довге волосся та прикраси можуть потрапити в деталі, що рухаються.
- ▶ **Якщо існує можливість монтувати пилівідсмоктувальні або пилоуловлюючі пристрої, переконайтеся, щоб вони були добре під'єднані та правильно використовувалися.** Використання пилівідсмоктувального пристрою може зменшити небезпеки, зумовлені пилом.

Правильне поводження та користування електроінструментами

- ▶ **Не перевантажуйте електроінструмент. Використовуйте такий електроінструмент, що спеціально призначений для відповідної роботи.** З придатним електроінструментом Ви з меншим ризиком отримаєте кращі результати роботи, якщо будете працювати в зазначеному діапазоні потужності.
- ▶ **Не користуйтеся електроінструментом з пошкодженим вимикачем.** Електроінструмент, який не вмикається або не вимикається, є небезпечним і його треба відремонтувати.

- ▶ **Перед тим, як регулювати що-небудь на приладі, міняти приладдя або ховати прилад, витягніть штепсель із розетки та/або витягніть акумуляторну батарею.** Ці попереджувальні заходи з техніки безпеки зменшують ризик випадкового запуску приладу.
- ▶ **Ховайте електроінструменти, якими Ви саме не користуєтесь, від дітей. Не дозволяйте користуватися електроінструментом особам, що не знайомі з його роботою або не читали ці вказівки.** Використання електроінструментів недосвідченими особами може бути небезпечним.
- ▶ **Старанно доглядайте за електроінструментом. Перевіряйте, щоб рухомі деталі електроінструмента були правильно розташовані та не заїдали, не були пошкодженими або у будь-якому іншому стані, який міг би вплинути на функціонування електроінструмента. Пошкоджені електроінструменти потрібно відремонтувати, перш ніж користуватися ними знову.** Велика кількість нещасних випадків спричиняється поганим доглядом за електроприладами.
- ▶ **Тримайте різальні інструменти нагостреними та в чистоті.** Старанно доглянуті різальні інструменти з гострим різальним краєм менше застряють та легші в експлуатації.
- ▶ **Використовуйте електроінструмент, приладдя до нього, робочі інструменти тощо відповідно до цих вказівок. Беріть до уваги при цьому умови роботи та специфіку виконуваної роботи.** Використання електроінструментів для робіт, для яких вони не передбачені, може призвести до небезпечних ситуацій.

Сервіс

- ▶ **Відавайте свій електроінструмент на ремонт лише кваліфікованим фахівцям та лише з використанням оригінальних запчастин.** Це забезпечить роботу пристрою протягом тривалого часу.

Правила з техніки безпеки для мікророзпилювальних систем

- ▶ **Тримайте робоче місце у чистоті, слідкуйте за його добрим освітленням і за тим, щоб на ньому не було ємностей з фарбою або розчинником, ганчірок та інших горючих матеріалів.** Можлива небезпека самозаймання. Завжди тримайте напоготові справні вогнегасники/пожежне обладнання.
- ▶ **Слідкуйте за доброю вентиляцією в зоні розпилення і за достатньою кількістю свіжого повітря у всьому приміщенні.** Горючі розчинники, що випарувалися, створюють вибухонебезпечне середовище.
- ▶ **Не розбризкуйте і не використовуйте для очищення речовини з точкою запалення нижче 55°C. Використовуйте матеріали на основі води,**

важколетучих вуглеводнів або аналогічних речовин. Легколетучі розчинники, що випаровуються, створюють вибухонебезпечне середовище.

- ▶ **Не розпилюйте близько до джерел запалення, напр., статичних електричних іскор, відкритого вогню, факелів запалювання, гарячих предметів, моторів, сигарет і іскор від втримання/виймання електрокабелів або вмикання/вимикання вимикачів.** Такі джерела іскор можуть призводити до займання оточення.
- ▶ **Не розпилюйте матеріали, про які Вам не відомо, чи є вони небезпечними.** Невідомі матеріали можуть створювати небезпечні умови.
- ▶ **Не розприскуйте засіб для зняття шпалер і остріп.** Розприскуйте лише теплу воду (макс. 55 °C) без хімічних домішок.
- ▶ **При розпиленні або роботі з хімікатами вдягайте додаткові засоби індивідуального захисту, напр., відповідні захисні рукавиці і захисну або респіраторну маску.** Користування засобами індивідуального захисту у відповідності до умов зменшує вплив шкідливих речовин.



- ▶ **Зважайте на можливі небезпеки розпилюваного матеріалу. Зважайте на позначки на ємності або на інформацію виробника розпилюваного матеріалу, включаючи вимогу користування засобами індивідуального захисту.** Дотримуйтесь вказівок виробника, щоб зменшити ризик пожежі, а також травм, що можуть викликатися отрутними речовинами, канцерогенами тощо.
- ▶ **Слідкуйте за тим, щоб на штепельний шнур живлення і вимикач пістолета-розпилювача не потрапляла фарба або інші рідини. Ніколи не підтримуйте шнур за штепельний роз'єм.** Невиконання цих вказівок може призводити до ураження електричним струмом.
- ▶ **Дивіться за дітьми.** Діти не повинні гратися з мікророзпилювальною системою.

Опис продукту і послуг



Прочитайте всі застереження і вказівки. Невиконання вказівок з техніки безпеки та інструкцій може призвести до ураження електричним струмом, пожежі та/або важких серйозних травм.

Будь ласка, дотримуйтеся ілюстрацій на початку інструкції з експлуатації.

Призначення приладу

PFS 1000

Електроінструмент призначений лише для розприскування лакових фарб, глазурей, ґрунтовок,

прозорих лаків і олій, що містять розчинники і можуть розбавлятися водою, а також води.

Електроінструмент не придатний для розприскування лугів, морилок, матеріалів для нанесення покриття, що містять кислоту, фасадних фарб, рідин, що містять зернисті/тверді речовини, а також матеріалів з інгібітором розпилення або інгібітором утворення крапель.

PFS 2000

Електроінструмент призначений лише для розприскування лакових фарб, що містять розчинники і можуть розбавлятися водою, глазурей, ґрунтовок, прозорих лаків, олій (ALLPaint) і води.

Електроінструмент не придатний для роботи з лугами, морилками, матеріалами для нанесення покриття, що містять кислоту, і фасадних фарб.

Зображені компоненти

Нумерація зображених компонентів посилається на зображення електроприладу на сторінці з малюнком.

- (1) Пістолет-розпилювач
- (2) Повітряний ковпачок
- (3) Накидна гайка
- (4) Під'єднувач шланга (пістолет-розприскувач)
- (5) Коліщатко для регулювання кількості розприскуваного матеріалу
- (6) Спусковий важіль
- (7) Бачок для розприскуваного матеріалу
- (8) Ковпачок сопла (сірий: для області застосування «Деревина»)
- (9) Ковпачок сопла (білий: для області застосування «Стіна»)
(PFS 2000)
- (10) Ущільнювальне кільце
- (11) Ущільнювальна шайба
- (12) Сифонна трубка
- (13) Голка розпилювача
- (14) Ущільнювальна прокладка бачка
- (15) Вентиляційний отвір
- (16) Канал для фарби
- (17) Повітряний шланг
- (18) Байонетний замок
- (19) Базовий вузол
- (20) Вимикач
- (21) Переносна рукоятка
- (22) Ремінь
- (23) Кришка повітряного фільтра
- (24) Роз'єм для шланга (базовий вузол)
- (25) Вушко для ремня

(26) Фільтр повітря**Технічні дані**

Пульверизатор		PFS 1000	PFS 2000
Товарний номер		3 603 B07 0..	3 603 B07 3..
Ном. споживана потужність	Вт	410	440
Потужність подачі	мл/хвил.	100	200
Витрати часу на 2 м ² фарбового покриття	хвил.	2	1,3
Об'єм бачка для розприскуваного матеріалу	мл	800	800
Ковпачок сопла (8) (сірий)		●	●
– Область застосування «Деревина»: розприскування лакових фарб, що містять розчинники і можуть розбавлятися водою, глазурей, ґрунтовок, прозорих лаків і олій			
Ковпачок сопла (9) (білий)		–	●
– Область застосування «Стіна»: Розприскування дисперсних і латексних фарб			
Довжина повітряного шланга	м	1,25	1,25
Вага відповідно до ЕРТА-Procedure 01:2014	кг	2,0	2,0
Клас захисту		□/ II	□/ II

Параметри зазначені для номінальної напруги [U] 230 В. При інших значеннях напруги, а також у специфічному для країни виконанні можливі інші параметри.

Інформація щодо шуму і вібрації

Значення звукової емісії визначені відповідно до **EN 60745-1**.

A-зважений рівень звукового тиску від електроінструмента, як правило, становить **79** дБ(A). Похибка K=3 дБ. Рівень шумів під час роботи може перебільшувати зазначені значення. **Вдягайте навушники!**

Загальна вібрація a_h (векторна сума трьох напрямків) і похибка K визначені відповідно до **EN 60745-1**:
 $a_h < 2,5$ м/с², K=1,5 м/с².

Зазначений в цих вказівках рівень вібрації вимірювався за нормованою процедурою, отже ним можна користуватися для порівняння електроінструментів. Він придатний також і для попередньої оцінки вібраційного навантаження.

Зазначений рівень вібрації стосується головних робіт, для яких застосовується електроприлад. Однак при застосуванні електроприладу для інших робіт, роботі з іншими робочими інструментами або при недостатньому технічному обслуговуванні рівень вібрації може бути іншим. В результаті вібраційне навантаження протягом всього інтервалу використання інструменту може значно зростати.

Для точної оцінки вібраційного навантаження треба враховувати також і інтервали часу, коли прилад вимкнтий або, хоч і увімкнений, але саме не в роботі. Це може значно зменшити вібраційне навантаження протягом всього інтервалу використання приладу.

Визначте додаткові заходи безпеки для захисту оператора електроінструмента від вібрації, напр.: технічне обслуговування електроінструмента і робочих інструментів, нагрівання рук, організація робочих процесів.

Монтаж

- ▶ **Перед будь-якими маніпуляціями з електроприладом витягніть штепсель з розетки.**
- ▶ **Переконайтеся, що пістолет-розприскувач і базовий вузол монтовані повністю і з усіма ущільнювальними елементами.** Лише за таких умов забезпечується функціональність і безпека пульверизатора.

Підключення повітряного шланга (див. мал. A1–A2)

Підключення базового вузла:

- Міцно встроміть байонетний замок **(18)** повітряного шланга згідно зі стрілками у прорізі роз'єму **(24)** базового вузла.
- Проверніть байонетний замок на чверть оберту за годинниковою стрілкою.

Підключення до пістолета-розприскувача:

- Міцно встроміть другий байонетний замок **(18)** повітряного шланга згідно зі стрілками у прорізі роз'єму **(4)** пістолета-розприскувача.
- Проверніть байонетний замок на чверть оберту за годинниковою стрілкою.

Вказівка: Перед заливанням розприскуваного матеріалу від'єднайте повітряний шланг (17) (повертання байонетного замка (18) на чверть оберту проти годинникової стрілки; витягніть байонетний замок (18) з патрубка (4)).

Закріплення ременя (див. мал. В)

Для зручного досягнення всіх оброблюваних поверхонь і гнучкості у роботі базовий вузол можна повісити на ремінь (22).

- Заведіть кінці ременя в кожне вушко (25).

Заміна ковпачка сопла (PFS 2000) (див. мал. С)

Вказівка: Перед вибором ковпачка сопла перевірте розприскуваний матеріал, перемішавши його. Для розприскування рідкоплинного матеріалу (напр., фарби для деревини) або розчиненого матеріалу краще використовувати сірий ковпачок сопла (8). Для розприскування густого матеріалу (напр., лак для деревини або фарба для стіни) краще використовувати білий ковпачок сопла (9).

- Для зміни ковпачка сопла відкрутіть накидну гайку (3).
- Зніміть повітряний ковпачок (2) і ущільнювальну шайбу (11).
- Відкрутіть монтажний ковпачок сопла. Прослідкуйте при цьому, щоб кільце круглого перерізу (10) залишилось на ковпачку сопла.
- Закрутіть потрібний ковпачок сопла в різьбу пістолета-розприскувача.
- Надіньте повітряний ковпачок (2) з ущільнювальною шайбою (11) на ковпачок сопла і затисніть накидкою гайкою (3).

Робота

- ▶ **Перед будь-якими маніпуляціями з електроприладом витягніть штепсель з розетки.**

Підготовка до роботи

- ▶ **Працювати з розпилювачем коло водоймищ або на сусідніх до них площах безпосередньо у водозбірному басейні не дозволяється.**

Коли будете купувати фарби, лаки і розприскувані матеріали, звертайте увагу на їхню екологічність.

Підготовка обприскуваної поверхні

Обприскувана поверхня має бути чистою, сухою і нежирною.

- Надайте шорсткість гладким поверхням і після цього витріть пил, що утворився від шліфування.

Під час роботи можливе забруднення не закритих поверхонь туманом від розприскуваної фарби. Тому ретельно підготовляйте оточення ділянок, що будуть фарбуватися:

- накрийте або заклейте підлогу, предмети інтер'єру, двері, вікна, дверні коробки, віконні рами тощо.

Підготування розприскуваного матеріалу

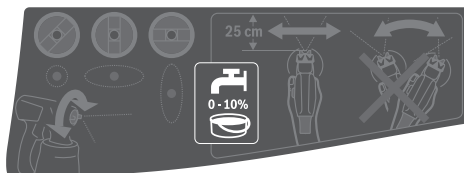

- Добре перемішайте розприскуваний матеріал.
- За потреби розчиніть розприскуваний матеріал.

Розприскуваний матеріал	Рекомендована концентрація розчину
-------------------------	------------------------------------

Олії, глазури, засоби для просочування, ґрунтовки для захисту від іржі	0 %
Лакові фарби, що можуть розбавлятися розчинниками або водою, ґрунтовки, лаки для обігрівальних приладів, товстощарові глазури	10 %
Дисперсійні фарби, латексні фарби	мінімум 10 %

- ▶ **При розбавленні слідкуйте за тим, щоб розприскуваний матеріал і розріджувач підходили один до одного.** При використанні непридатного розріджувача можливе утворення грудок, що будуть забивати пістолет-розприскувач.
- ▶ **При розбавленні розприскуваного матеріалу слідкуйте за тим, щоб точка запалення суміші після розбавлення не перевищувала 55 °С.** При розбавленні, напр., лаків, що містять розчинники, точка запалення знижується.

Заливання розприскуваного матеріалу (див. мал. D1–D2)

Вказівка: Перед заливанням розприскуваного матеріалу від'єднайте повітряний шланг (17) (повертання байонетного замка (18) на чверть оберту проти годинникової стрілки; витягніть байонетний замок (18) з патрубка (4)).

- Відкрутіть бачок (7) з пістолета-розприскувача.
- Залийте розприскуваний матеріал **максимум до позначки 800** в бачок (7).
- Поверніть трубку для засмоктування рідини (12) так, щоб розприскуваний матеріал можна було розприскати майже без залишку:

для розприскування на лежачі об'єкти	вперед в напрямку ковпачка сопла/повітряного ковпачка
для розприскування над головою	назад в напрямку рукоятки

- Здійсніть пробне розприскування на тестовій поверхні.

Якщо Ви отримали оптимальну геометрію струменю, можете розпочинати розприскування.

або

Якщо результат розприскування незадовільний або фарба взагалі не виходить: (див. „Усунення несправностей“, Сторінка 161)

Початок роботи

- ▶ **Зважайте на напругу в мережі!** Напруга в джерелі струму повинна відповідати даним на заводській таблиці електроінструмента.
- ▶ **Слідкуйте за тим, щоб базовий вузол протягом роботи не міг всмокстати пил або інші забруднення.**
- ▶ **Слідкуйте за тим, щоб ніколи не розприскувати на базовий вузол.**
- ▶ **Якщо під час розприскування рідина виходить з інших місць, крім передбаченого для цього сопла, зупиніть розприскування і знову приведіть пістолет-розпилювач в належний стан.** Існує небезпека ураження електричним струмом.
- ▶ **Не розпилюйте на себе, інших осіб та на тварин.**

Вмикання (див. мал. E)

- **PFS 2000:** Переконайтеся в тому, що монтований правильний ковпачок сопла. (див. „Заміна ковпачка сопла (PFS 2000) (див. мал. C)“, Сторінка 158)
- Вставте штепсель в розетку.
- Візьміть пістолет-розпилювач в руку і спрямуйте його на обприскувану поверхню.
- Посуньте вимикач **(20)** уперед.
- Натисніть на спусковий важіль **(6)** на пістолеті-розпилювачі.

Вказівка: При увімкненому базовому вузлі з повітряного ковпачка **(2)** завжди виходить повітря.

Вимикання

- Відпустіть перемикач **(6)** і посуньте вимикач **(20)** назад.
- Витягніть штепсель з розетки.

Вказівки щодо роботи

Розприскування (див. мал. F)

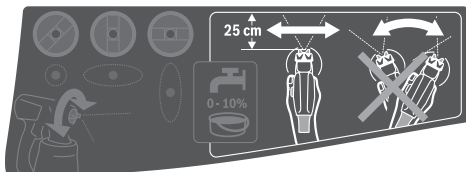

- Вказівка:** Зважайте на напрямок вітру, коли електроінструмент використовується просто неба.
- Спочатку здійсніть пробне розприскування і приведіть геометрію струменю і кількість розприскуваного матеріалу у відповідність до розприскуваного матеріалу.
Див. налаштування у наступних розділах.

- Обов'язково тримайте пістолет-розпилювач під прямим кутом до оброблюваного об'єкта на однаковій відстані 20–25 см.
- Починайте розприскування поза обприскуваною поверхнею.
- В залежності від геометрії струменю рівномірно водіть пістолетом-розпилювачем горизонтально або вертикально.
Рівномірна якість поверхні утворюється, якщо смуги заходять одна на одну на 4–5 см.
- При розприскуванні на лежачі об'єкти або над головою тримайте пістолет-розпилювач злегка нахиленим і відходьте назад від оброблюваної поверхні.
Небезпека перечеплення! Зважайте на можливі перешкоди в приміщенні.

– Уникайте зупинок на обприскуваній поверхні.
При рівномірному веденні пістолета-розпилювача утворюється рівномірна якість поверхні.
Нерівномірні відстань і кут розприскування призводять до утворення сильного фарбового тумана і, таким чином, до нерівномірної поверхні.

- Закінчіть розприскування поза обприскуваною поверхнею.

Ніколи не розприскуйте матеріал до останньої краплі в бачку. Якщо трубка для засмокування рідини повністю не занурюється в розприскуваний матеріал, струмінь переривається і утворюється нерівномірний характер поверхні.

- Якщо розприскуваний матеріал збирається на повітряному ковпачку **(2)** або ковпачку сопла, очистіть ці деталі використовуваним розріджувачем.

Налаштування геометрії струменю

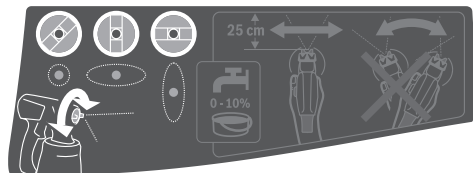

- ▶ **Ніколи не натискайте на спусковий важіль (6) під час налаштування повітряного ковпачка (2).**
- Поверніть повітряний ковпачок **(2)** у бажане положення.

Повітряний ковпачок	Струмінь	Застосування
		горизонтальний плоский струмінь для вертикального напрямку роботи
		вертикальний плоский струмінь для горизонтального напрямку роботи

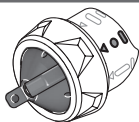
**Повітряний
ковпачок****Струмінь****Застосування**

круглий струмінь для кутів, країв і важкодоступних місць

Налаштування кількості розприскуваного матеріалу (див. мал. G)

(PAINTVolume)

- Налаштуйте бажану кількість розприскуваного матеріалу, повернувши коліщатко (5):
 - : мінімальна кількість розприскуваного матеріалу,
 - + : максимальна кількість розприскуваного матеріалу.

Кількість розприскуваного матеріалу**Настроювання**

Забгато розприскуваного матеріалу на обприскуваній поверхні:

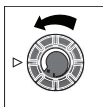
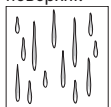

Необхідно зменшити кількість розприскуваного матеріалу.

- Поверніть коліщатко (5) у напрямку -.

Замало розприскуваного матеріалу на обприскуваній поверхні:

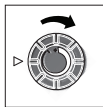
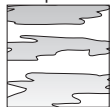

Необхідно збільшити кількість розприскуваного матеріалу.

- Поверніть коліщатко (5) у напрямку +.

Зволоження шпалер

Для спрощення видалення старих шпалер, їх можна сприснути теплою водою (макс. 55 °C). Для цього використовуйте сірий ковпачок сопла (8).

Перерви в роботі і транспортування (див. мал. H-I)

Для легкого перенесення пульверизатора на базовому вузлу передбачені переносна рукоятка (21) і ремінь (22).

Під час роботи можна повісити базовий вузол (19) за допомогою ременя (22) навхрест через плече.

Під час перерви в роботі пістолет-розприскувач (1) можна поставити на рівну робочу поверхню. У такому положенні розприскуваний матеріал з нього витікати не може.

- **Ставте пістолет-розпилювач із залитим у нього розприскуваним матеріалом завжди рівно на рівну поверхню.** З пістолета-розпилювача, що лежить, може витікати розприскуваний матеріал.

Технічне обслуговування і сервіс**Технічне обслуговування і очищення**

- **Перед будь-якими маніпуляціями з електроприладом витягніть штепсель з розетки.**
- **Для якісної і безпечної роботи тримайте електроприлад і вентиляційні отвори в чистоті.**

Якщо треба поміняти під'єднувальний кабель, це треба робити на фірмі **Bosch** або в сервісній майстерні для електроінструментів **Bosch**, щоб уникнути небезпек.

- **Кожного разу після використання ретельно очищайте деталі пульверизатора і особливо всі деталі, що мають контакт з фарбою.** Належне очищення є обов'язковою умовою для бездоганної і безпечної роботи пістолета-розприскувача. Якщо очищення не здійснюється або здійснюється не належним чином, гарантія втрачається.

Очищення повітряного фільтра (див. мал. J)

Повітряний фільтр (26) необхідно час від часу чистити. При сильному забрудненні повітряного фільтра його потрібно замінити.

- Відкрийте кришку повітряного фільтра (23).
- Вийміть повітряний фільтр (26).
- Легке забруднення:
Вийміть повітряний фільтр (26).
або
Сильне забруднення:
Очистіть повітряний фільтр (26) під проточною водою і дайте йому добре висохнути для запобігання утворенню плісняви.
або
Поміняйте повітряний фільтр (26).
- Знову вставте повітряний фільтр.
- Знов закрийте кришку повітряного фільтра (23).

Очищення пульверизатора (див. мал. K)

Завжди очищуйте пістолет-розприскувач і бачок для розприскуваного матеріалу за допомогою відповідного розріджувача (розчинника або води), що пасує до використаного розприскуваного матеріалу.

Ніколи не очищуйте отвори у соплах і повітряні отвори гострими предметами.

- Вимкніть базовий вузол (19).
- Зніміть з базового вузла (19) і з пістолета-розприскувача (1) повітряний шланг (17) (поверніть байонетний замок (18) на чверть оберту проти годинникової стрілки; вийміть байонетний замок (18) з роз'єму (4)/(24)).
- За потреби очистіть базовий вузол ганчіркою, змоченою у розчиннику, а потім приберіть базовий вузол (19) і повітряний шланг (17) із зони очищення.
- Натисніть на спусковий важіль (6) пістолета-розприскувача, щоб розприскуваний матеріал міг стекти в бачок.

- Відкрутіть бачок (7) і злийте залишок розприскуваного матеріалу назад в ємність з розприскуваним матеріалом.
- Наповніть бачок (7) наполовину розріджувачем (розчинником або водою) і знову закріпіть його на пістолеті-розприскувачі (1).
- Декілька разів струсіть пістолет-розприскувач.
- Відкрутіть бачок (7) і злийте весь його вміст у порожню банку від матеріалу.
- Демонтуйте накидну гайку (3), повітряний ковпачок (2), ущільнювальну шайбу (11), використовуваний ковпачок сопла (9)/(8) з кільцем круглого перерізу (10) і сифонну трубку (12) з ущільнювальною прокладкою бачка (14).
Прослідкуйте при цьому, щоб кільце круглого перерізу (10) залишилось на ковпачку сопла.
- У відрі з розріджувачем очистіть усі деталі, по яких проходить фарба, звичайним йоржиком. Очистіть також канал для фарби (16) пістолета-розприскувача (1).
- Перевірте, чи нема залишків фарби і пошкоджень у сифонній трубці (12) і на ущільнювальній прокладці бачка (14).
За потреби ще раз очистіть ущільнювач бачка (14) розріджувачем.
- Очистіть вентиляційний отвір (15) придатним предметом.
- Протріть бачок і пістолет-розприскувач ззовні ганчіркою, змоченою у розріджувачі.

- Перед монтажем дайте всім деталям добре просохнути.
- Знов змонтуйте пульверизатор у зворотній послідовності.
Знов посуňte ущільнювальну прокладку бачка (14) вгору в паз сифонної трубки (12).
Упевніться, що ущільнювальна прокладка бачка по всьому периметру сидить саме в пазу сифонної трубки, щоб правильно ущільнити пістолет-розприскувач.
Слідкуйте за тим, щоб сифонна трубка (12) знову до упору була надіта на канал для фарби (16).

Видалення матеріалів

Розріджувачі і залишки розприскуваних матеріалів треба видалити екологічно чистим способом. Зважайте на вказівки виробника щодо утилізації і місцеві приписи щодо утилізації особливого сміття.

Хімікати, шкідливі для навколишнього середовища, не повинні потрапляти в землю, ґрунтові води і у водоймища. Ніколи не зливайте хімікати, шкідливі для навколишнього середовища, в каналізацію!

Підшипник

- Перед тим, як покласти пульверизатор на зберігання, ретельно очистіть пульверизатор, перед збиранням дайте всім деталям добре висохнути.

Коли пульверизатор не використовується, гумова стрічка разом зі штирем на базовому вузлі (19) слугують в якості практичного рішення для зберігання повітряного шланга (17) (див. мал.).

Усунення несправностей

Проблема	Причина	Усунення
Розприскуваний матеріал не покриває поверхню, як треба	Замало розприскуваного матеріалу	Поверніть коліщатко (5) у напрямку +
	Завелика відстань до обприскуваної поверхні	Зменшіть відстань до обприскуваної поверхні
	Замало розприскуваного матеріалу на обприскуваній поверхні, матеріал занадто рідко розприскується над обприскуваною поверхнею	Густише розприскуйте матеріал над обприскуваною поверхнею
	Розприскуваний матеріал занадто в'язкоплинний	Ще раз розбавте фарбу і здійсніть пробне розприскування
Розприскуваний матеріал розтікається після нанесення	Нанесено забагато розприскуваного матеріалу	Поверніть коліщатко (5) у напрямку –
	Замала відстань від обприскуваної поверхні	Збільште відстань до обприскуваної поверхні
	Розприскуваний матеріал занадто рідкоплинний	Додайте оригінальний розприскуваний матеріал
	Матеріал занадто густо розприскується над одним і тим же місцем	Зніміть фарбу і під час другої спроби розприскування не розприскуйте матеріал так густо над одним і тим же місцем
Занадто грубе розприскування	Завелика кількість розприскуваного матеріалу	Поверніть коліщатко (5) у напрямку –

Проблема	Причина	Усунення
	PFS 2000: Монтований білий ковпачок сопла (9) (завеликий діаметр сопла)	Монтуйте сірий ковпачок сопла (8)
	Голка розпилювача (13) забруднена	Прочистіть голку розпилювача
	Розприскуваний матеріал занадто в'язкоплинний	Ще раз розбавте фарбу і здійсніть пробне розприскування
	Повітряний фільтр (26) сильно забруднений	Заміна повітряного фільтра
Занадто сильний фарбовий туман	Нанесено забагато розприскуваного матеріалу	Поверніть колищатко (5) у напрямку –
	Завелика відстань до обприскуваної поверхні	Зменшіть відстань до обприскуваної поверхні
Розприскуваний струмінь пульсує	Замало розприскуваного матеріалу у бачку	Долийте розприскуваний матеріал
	Вентиляційний отвір (15) на сифонній трубці (12) забився	Прочистіть трубку для засмокування рідини і вентиляційний отвір
	Сифонна трубка (12) недостатньо закріплена	Надіньте сифонну трубку до упору на канал для фарби (16)
	Ковпачок сопла (9)/(8) сидить нещільно	Підтягніть ковпачок сопла
	Повітряний фільтр (26) сильно забруднений	Заміна повітряного фільтра
	Розприскуваний матеріал занадто в'язкоплинний	Ще раз розбавте фарбу і здійсніть пробне розприскування
Розприскуваний матеріал капає з ковпачка для сопла	Відкладення розприскуваного матеріалу на ковпачку сопла (9)/(8), голці сопла (13) і на повітряному ковпачку (2)	Очистіть ковпачок сопла, голку сопла і повітряний ковпачок
	Ковпачок сопла (9)/(8) сидить нещільно	Підтягніть ковпачок сопла
З ковпачка сопла не виходить розприскуваний матеріал	Сифонна трубка (12) недостатньо закріплена	Надіньте сифонну трубку до упору на канал для фарби (16)
	Голка розпилювача (13) забилась	Прочистіть голку розпилювача
	Сифонна трубка (12) забилась	Прочистіть трубку для засмокування рідини
	Вентиляційний отвір (15) на сифонній трубці (12) забився	Прочистіть трубку для засмокування рідини і вентиляційний отвір
	Ущільнювальної прокладки бачка (14) немає або вона пошкоджена	Встроміть (нову) ущільнювальну прокладку бачка через сифонну трубку в паз
	Розприскуваний матеріал занадто в'язкоплинний	Ще раз розбавте фарбу і здійсніть пробне розприскування
	Розприскуваний матеріал забруднений (грудки фарби)	Повністю спорожніть і очистіть пістолет-розприскувач; заливайте розприскуваний матеріал через ситечко для заливання

Сервіс і консультації з питань застосування

В сервісній майстерні Ви отримаєте відповідь на Ваші запитання стосовно ремонту і технічного обслуговування Вашого продукту. Малюнки в деталях і інформацію щодо запчастин можна знайти за адресою: www.bosch-pt.com
Команда співробітників Bosch з надання консультацій щодо використання продукції із задоволенням відповість на Ваші запитання стосовно нашої продукції та приладдя до неї.

При всіх додаткових запитаннях та замовленні запчастин, будь ласка, зазначайте 10-значний номер для замовлення, що стоїть на паспортній таблиці продукту.

Гарантійне обслуговування і ремонт електроінструменту здійснюються відповідно до вимог і норм виготовлювача на території всіх країн лише у фірмових або авторизованих сервісних центрах фірми «Роберт Бош».
ПОПЕРЕДЖЕННЯ! Використання контрафактної продукції небезпечно в експлуатації і може мати негативні наслідки для здоров'я. Виготовлення і розповсюдження контрафактної продукції переслідується за Законом в адміністративному і кримінальному порядку.

Україна

Бош Сервісний Центр електроінструментів
вул. Крайня 1
02660 Київ 60
Тел.: +380 44 490 2407

Факс: +380 44 512 0591
E-Mail: pt-service@ua.bosch.com
www.bosch-professional.com/ua/uk

Адреса Региональних гарантійних сервісних майстерень за-значена в Національному гарантійному талоні.

Утилізація

Пістолет-розприскувач, електричну вузол, приладдя і упакову треба здавати на екологічно чисту повторну переробку.



Не викидайте електроінструменти в побутове сміття!

Лише для країн ЄС:

Відповідно до Європейської директиви 2012/19/EU щодо відпрацьованих електричних і електронних приладів і її перетворення в національне законодавство непридатні до вживання електроінструменти треба збирати окремо і здавати на екологічно чисту рекуперацию.

Қазақ

Еуразия экономикалық одағына (Кеден одағына) мүше мемлекеттер аумағында қолданылады

Өндірушінің өнім үшін қарастырған пайдалану құжаттарының құрамында пайдалану жөніндегі осы нұсқаулық, сонымен бірге қосымшалар да болуы мүмкін.

Сәйкестікті растау жайлы ақпарат қосымшада бар.

Өнімді өндірген мемлекет туралы ақпарат өнімнің корпусында және қосымшада көрсетілген.

Өндірілген мерзімі Нұсқаулық мұқабасының соңғы бетінде көрсетілген.

Импортерге қатысты байланыс ақпарат өнім қаптамасында көрсетілген.

Өнімді пайдалану мерзімі

Өнімнің қызмет ету мерзімі 7 жыл. Өндірілген мерзімнен бастап (өндіру күні зауыт тақтайшасында жазылған) істетпей 5 жыл сақтағаннан соң, өнімді тексерусіз (сервистік тексеру) пайдалану ұсынылмайды.

Көрсетілген қызмет ету мерзімі тұтынушы аталмыш нұсқаулықтың талаптарын орындаған жағдайда ғана жарамды болады.

Істен шығу себептерінің тізімі

- көп ұшқын шықса, пайдаланбаңыз
- қатты діріл кезінде пайдаланбаңыз
- тоқ сымы бұзылған немесе оқшаулаусыз болса, пайдаланбаңыз

- өнім корпусынан тікелей түгін шықса, пайдаланбаңыз

Пайдаланушының мүмкін қателіктері

- тұтқасы мен корпусы бұзылған болса, өнімді пайдаланбаңыз
- жауын – шашын кезінде сыртта пайдаланбаңыз
- корпус ішіне су кірсе құрылғыны қосушы болмаңыз

Шекті күй белгілері

- тоқ сымның тозуы немесе зақымдануы
- өнім корпусының зақымдалуы

Қызмет көрсету түрі мен жиілігі

- Әр пайдаланудан соң өнімді тазалау ұсынылады.

Сақтау

- құрғақ жерде сақтау керек
- жоғары температура көзінен және күн сәулелерінің әсерінен алыс сақтау керек
- сақтау кезінде температураның кенет ауытқуынан қорғау керек
- орамасыз сақтау мүмкін емес
- сақтау шарттары туралы қосымша ақпарат алу үшін МЕМСТ 15150 (шарт 1) құжатын қараңыз
- +5-ден +40 °C-қа дейін температурасында қоймада өндірушінің қаптамасында сақтаңыз. Салыстырмалы ылғалдылық 80 % -дан аспауы тиіс.

Тасымалдау

- тасымалдау кезінде өнімді құлатуға және кез келген механикалық ықпал етуге қатаң тыйым салынады
- босату/жүктеу кезінде пакетті қысатын машиналарды пайдалануға рұқсат берілмейді
- тасымалдау шарттары талаптарын МЕМСТ 15150 (5 шарт) құжатын оқыңыз
- Қоршаған орта температурасы –50 °C-тан +50 °C-қа дейін тасымалдау рұқсат етілген. Салыстырмалы ылғалдылық 100 % -дан аспауы тиіс.

Қауіпсіздік нұсқаулары

Жалпы электр құралды қауіпсіздік нұсқаулары

⚠ ЕСКЕРТУ

Барлық қауіпсіздік нұсқаулықтарын және

ескертпелерді оқыңыз. Техникалық қауіпсіздік нұсқаулықтарын және ескертпелерді сақтамау тоқтың соғуына, өрт және/немесе ауыр жарақаттануларға алып келуі мүмкін.

Болашақ жұмыстар үшін қауіпсіздік нұсқаулықтары мен ескертпелерді сақтап қойыңыз.

Қауіпсіздік нұсқаулықтарында пайдаланылған Электр құрал атауының желіден қуат алатын электр құралдарына (желілік кабелі менен) және аккумулятордан қуат алатын электр құралдарына (желілік кабелі жоқ) қатысы бар.

Жұмыс орнының қауіпсіздігі

- Жұмыс орнын таза және жарық ұстаңыз. Ластанған және қараңғы жайларда сәтсіз оқиғалар болуы мүмкін.

- ▶ **Электр құрылғысын жарылатын атмосферада пайдаланбаңыз, мысалы, жанатын сұйықтық, газ немесе шаң бар болғанда.** Электр құрал ұшқындарды жасайды, ал олар шаң немесе буларды жандыруы мүмкін.
- ▶ **Балалар мен бақылаушыларды электр құралынан алыс ұстаңыз.** Алданулар бақылау жоғалуына алып келуі мүмкін.
- ▶ Жабдық тұрмыстық жағдайларда, коммерциялық аймақтарда және қоғамдық жерлерде, зиянды және қауіпті өндірістік факторлар жоқ кіші электр тұтынуы бар өндірістік аймақтарында жұмыс істеу үшін арналған.

Электр қауіпсіздігі

- ▶ **Электр айырлары розеткаға сай боулы тиіс. Айырды ешқашан ешқандай тәрізде өзгертпеңіз. Жерге қосылған электр құралдарымен адаптер айырларын пайдаланбаңыз.** Өзгертілмеген айырлар мен сәйкес розеткалар электр тұйықталуының қауіпін төмендетеді.
- ▶ **Құбырлар, радиаторлар, плиталар мен суытқыштар сияқты жерге қосылған беттерге тимеңіз.** Денеңіз жерге қосылған болса жоғары тоқ соғу қауіпі пайда болады.
- ▶ **Электр құралдарды жаңбырда немесе ылғалды қоршауда пайдаланбаңыз.** Электр құралына кірген су тоқ соғу қауіпін жоғарылатады.
- ▶ **Кабельді тиісті болмаған ретте пайдаланбаңыз.** Кабельді электр құралын тасу, көтеру немесе тоқтан шығару үшін пайдаланбаңыз. Кабельді ыстықтық, май, өткір қырлар және жылжымалы бөлшектерден алыс ұстамаңыз. Зақымдалған немесе бытысып кеткен кабель тоқ соғу қауіпін жоғарылатады.
- ▶ **Электр құралын сыртта пайдаланғанда сыртқы жайлар үшін сай кабельді пайдаланыңыз.** Сыртта пайдалануға жарамды кабельді пайдалану тоқ соғу қауіпін төмендейді.
- ▶ **Егер электр құралын ылғалды жерде пайдалану керек болса, онда қорғайтын өшіру құрылғысы (RCD) арқылы қорғалған тоқ желісін пайдаланыңыз.** RCD пайдалану тоқ соғу қауіпін төмендетеді.

Жеке қауіпсіздік

- ▶ **Электр құралды пайдалануда абай болыңыз, жұмысыңызды бақылаңыз және парасатты пайдаланыңыз.** Электр құралды шаршаған кезде немесе есірткі, алкоголь немесе дәрі әсер еткен кезде пайдаланбаңыз. Электр құралын пайдалану кезінде аңсыздық ауыр жеке жарақаттануға алып келуі мүмкін.
- ▶ **Жеке қорғайтын жабдықтарды пайдаланыңыз.** Әрдайым көз қорғанысын тағыңыз. Шаң маскасы, сырғанбайтын қауіпсіздік аяқ киімдері, шлем немесе есту қорғаныштары сияқты қорғағыш жабдықтары

тиісті жағдайларда қолданып жеке жарақаттануларды кемейтеді.

- ▶ **Кездейсоқ іске қосылудың алдын алу. Тоқ көзіне және/немесе батареялар жинағына қосудан алдын, құралды көтеру немесе тасудан алдын өшіргіш өшік күйде болуына көз жеткізіңіз.** Электр құралын саусақты өшіргішке қойып тасу немесе қосқышы қосуды электр құралын тоққа қосу сәтсіз оқиғаға алып келуі мүмкін.
- ▶ **Электр құралын қосудан алдын келген реттеу сынасын немесе кілтті алып қойыңыз.** Электр құралының айналатын бөлігінде қалған кілт немесе сына жеке жарақаттануға алып келуі мүмкін.
- ▶ **Көп күш істетпеңіз. Әрдайым тиісті таяныш пен тең салмақтылықты сақтаңыз.** Бұл күтілмеген жағдайларда электр құралдың бақылануын сақтайды.
- ▶ **Тиісті киім киіңіз. Бос киім мен әшекейлерді киймеңіз. Шашыңызды, киімді және қолғапты жылжымалы бөлшектерден алыс ұстаңыз.** Бос киімдер, әшекейлер немесе ұзын шаш жылжымалы бөлшектерге тартылып қалуы мүмкін.
- ▶ **Егер шаң шығарып жинау жабдықтарына қосу құрылғылары берліген болса, онда олар қосуды болуына және тиісті ретте қолдануына көз жеткізіңіз.** Шаң жинауды пайдалану шаңға байланысты зияндарды кемейтеді.
- ▶ **НАЗАР АУДАРЫҢЫЗ! Энергиямен жабдықтаудың толықтай не жекелей тоқтатылуы немесе энергиямен жабдықтауды басқару тізбегінің ақаулануы салдарынан электр құралының жұмысында кідіріс пайда болған жағдайда, бұғатталмағандығына көз жеткізіп (болған жағдайда) барып, ажыратқышты Выкл. (Өшіру) қалпына келтіріңіз. Желілік ашаны розеткадан шығарыңыз немесе алып – салмалы аккумуляторды ажыратыңыз.** Осы әрекет арқылы бақыланбайтын қайта іске қосылудың алдын аласыз.
- ▶ Аталмыш пайдалану жөніндегі нұсқаулыққа сәйкес білікті қызметкерлер құрамына электр құралын реттеу, монтаждау, қолданысқа енгізу және оған қызмет көрсету әрекеттерімен таныс тұлғалар жатады.
- ▶ Электр құралымен жұмыс істеуге 18 жасқа толған, техникалық сипаттаманы, пайдалану жөніндегі нұсқаулықты және қауіпсіздік ережелерін оқып шыққан тұлғаларға рұқсат етіледі.
- ▶ Дене, сезім немесе ақыл-ой қабілеттері шектеулі немесе тәжірибесі мен білімі жеткіліксіз адамдар олардың қауіпсіздігі үшін жауапты тұлғаның бақылауында болмаса немесе электр құралын пайдалану бойынша нұсқау алмаған болса, бұйымды пайдаланбауы тиіс.

Электр құралдарын пайдалану және күту

- ▶ **Құралды аса көп жүктемеңіз. Жұмысыңыз үшін жарамды электр құралын пайдаланыңыз.** Жарамды электр құралымен керекті жұмыс аймағында дұрыс әрі сенімді жұмыс істейсіз.

- ▶ **Ажыратқышы дұрыс емес электр құралын пайдаланбаңыз.** Қосуға немесе өшіруге болмайтын электр құралы қауіпті болып, оны жөндеу қажет болады.
- ▶ **Жабдықтарды реттеу, бөлшектерін алмастыру немесе құралды алып қоюдан алдын айырды розеткадан шығарыңыз және/немесе аккумуляторды алып тастаңыз.** Бұл сақтық әрекеті электр құралдың байқаусыз қосылуына жол бермейді.
- ▶ **Пайдаланылмайтын электр құралдарды балалар қолы жетпейтін жайға қойыңыз.** Осыларды білмейтін немесе осы ескертпелерді оқымаған адамдарға бұл құралды пайдалануға жол бермеңіз. Тәжірибесіз адамдар қолында электр құралдары қауіпті болады.
- ▶ **Электр құралдарын ұқыпты күтіңіз.** Қозғалмалы бөлшектердің кедергісіз істеуіне және кептеліп қалмауына, бөлшектердің ақаусыз немесе зақымдалмаған болуына, электр құралының зақымдалмағанына көз жеткізіңіз. Зақымдалған бөлшектері бар құралды пайдаланудан алдын жөндеңіз. Электр құралдарының дұрыс күтілмеуі жазатайым оқиғаларға себеп болып жатады.
- ▶ **Кескіш аспаптарды өткір және таза күйде сақтаңыз.** Дұрыс күтілген және кескіш жиектері өткір кескіш аспаптар аз кептеліп, кесілетін бетке оңай бағытталады.
- ▶ **Электр құралын, жабдықтарды, алмалы-салмалы аспаптарды және т.б. осы нұсқауларға сай пайдаланыңыз.** Сонымен жұмыс шарттарымен орындайтын әрекеттерге назар аударыңыз. Электр құралдарын арналмаған жұмыстарда пайдалану қауіпті.

Қызмет көрсету

- ▶ **Электр құралына маманды жөндеуші тек бірдей қосалқы бөлшектермен қызмет көрсетуі керек.** Бұл электр құралының қауіпсіздігін сақталуын қамтамасыз етеді.

Бүріккіш жүйелер үшін қауіпсіздік нұсқаулары

- ▶ **Жұмыс аймағын таза, жарық және бояу немесе еріткіш ыдыстарынан, шүберектерден және басқа жанаты материалдардан бос ұстаңыз.** Өз оталу қауіпі. Жұмыс өрт сөндіргішін/сөндіргіш аспаптарын әрдайым қолжетімді ретте ұстаңыз.
- ▶ **Шашырау аймағын желдетуді және бөлмеде жетерлік таза ауа болуын қамтамасыз етіңіз.** Буланып кеткен өртенгіш ерткіштер жарылуы мүмкін қоршауды жасайды.
- ▶ **Жанатын нүктесі 55 °C төмен жатқан материалдарды бүріктіңіз және тазаламаңыз.** Су, кем ұшатын көмірсутек немесе ұқсас заттар негізіндегі материалдарды пайдаланыңыз. Жылдам ұшатын буланған еріткіштер жарылуы мүмкін болған қоршауды жаратады.

- ▶ **Тұрақты электр ұшқандар, ашық алау, оталулар, ыстық заттар, қозғалтқыштар, шылым және тақ кабельдерін қосып өшіруден немесе өшіргіштерді пайдаланудан шығатын ұшқындар аймағында бүрікпеңіз.** Осындай ұшқын көздері қоршау оталуына алып келуі мүмкін.
- ▶ **Қауіп белгілі болмаған материалдарды пайдаланбаңыз.** Белгісіз материалдар қауіпті шарттарды жаратады.
- ▶ **Тұсқағаз шешкішін не қайнаған суды шашыратпаңыз.** Тек химиялық қоспалары жоқ жылы суды шашыратыңыз (макс. 55°C).
- ▶ **Химиялық заттарды шашырату немесе қолдану кезінде тиісті қорғайтын қолғап пен сақтайтын немесе газдан сақтайтын маска сияқты қосымша жеке қорғау жабдықтарын киіңіз.** Тиісті шарттарда қорғайтын жабдықтарды пайдаланып қауіпті заттардан сақтаныңыз.



- ▶ **Бүріккіш заттардың қауіптеріне назар аударыңыз.** Ысдыстағы белгілерге назар аударыңыз немесе бүріккіш заттардың өндіруші нұсқауларын ескеріңіз, сонымен бірге жеке сақтайтын жабдықтарды пайдалану талаптары да. Өндіруші нұсқауларын орындау алау, у, канцероген т.б. арқылы жарақаттану қауіпін төмендетуі мүмкін.
- ▶ **Желі айыры мен бүріккіш пистолеттің түймешесінде бояу мен басқа сұйықтықтар болмауы тиіс.** Ажыратқыштарға қосуда ешқашан кабельді ұстамаңыз. Орындамау нәтижесінде ток соғуына алып келуі мүмкін.
- ▶ **Балаларға абай болыңыз.** Балалардың бүріккіш жүйемен ойнамауына көз жеткізіңіз.

Өнім және қуат сипаттамасы



Барлық қауіпсіздік нұсқаулықтарын және ескертпелерді оқыңыз. Техникалық қауіпсіздік нұсқаулықтарын және ескертпелерді сақтамау тоқтың соғуына, өрт және/немесе ауыр жарақаттануларға алып

келуі мүмкін.

Пайдалану нұсқаулығының алғы бөлігінің суреттерін ескеріңіз.

Тағайындалу бойынша қолдану

PFS 1000

Электр құралы тек еріткіштерді қамтитын және сумен сұйылтылатын лак бояулары, көкшіл сыр, төсем бояу, мөлдір лак, майлар мен суды бүркуге арналған.

Электр құралы сілтiлердi, улағыш заттарды, қышқыл қамтитын төсем материалдарды, фасадты бояуларды, түйіршікті және шағын бөлшектерді қамтитын бүрку

материалын және бұркуге және тамшылауға келмейтін материалдарды өңдеуге жарамайды.

PFS 2000

Электр құралы тек дисперсиялық пен латекс бояуларын, еріткіштерді қамтитын және сумен сұйылтатын лак бояуларымен, көкшіл сыр, төсеме бояу, мөлдір лак, майлар (ALLPaint) мен суды бұркуге арналған.

Электр құралы сілтілік ерітіндіні, бейц ерітіндісін, қышқылды қамтитын материал жабынын және фасадты бояуларды өңдеуге арналмаған.

Бейнеленген құрамды бөлшектер

Көрсетілген құрамдастар нөмірленген суреттері бар беттегі электр құралының сипаттамасына сай.

- (1) Бүріккіш пистолет
- (2) Ауа қақпағы
- (3) Жаппа гайка
- (4) Шланг жалғағышы (бүріккіш пистолет)
- (5) Бұрку материалының көлеміне арналған айналмалы реттегіш
- (6) Басқару ажыратқышы
- (7) Бұрку материалына арналған контейнер

- (8) Саптама қалпағы (сұр: "Ағаш" жұмыс режимі үшін)
- (9) Саптама қалпағы (ақ: "Қабырға" жұмыс режимі үшін) (PFS 2000)
- (10) Тығыздауыш сақина
- (11) Тығыздауыш шайба
- (12) Көтергіш құбыр
- (13) Саптама инесі
- (14) Контейнер тығыздауышы
- (15) Желдету саңылауы
- (16) Бояу каналы
- (17) Ауа шлангісі
- (18) Байонеттік құлып
- (19) Негізгі блок
- (20) Ажыратқыш
- (21) Тасымалдау тұтқасы
- (22) Иық белдігі
- (23) Ауа сүзгісінің қаптамасы
- (24) Шланг жалғағышы (негізгі блок)
- (25) Иық белдігіне арналған ілмек
- (26) Ауа сүзгісі

Техникалық мәліметтер

Бүріккіш жүйе		PFS 1000	PFS 2000
Өнім нөмірі		3 603 B07 0..	3 603 B07 3..
Номиналды тұтынылатын қуат	Вт	410	440
Тасымалдау қуаты	мл/мин	100	200
2 м ² бояуды жағуға қажетті уақыт	мин	2	1,3
Бұрку материалы контейнерінің көлемі	мл	800	800
Саптама қалпағы (8) (сұр)		●	●
– "Ағаш" жұмыс режимі: Еріткіштерді қамтитын және сумен сұйылтылатын лак бояуларын, көкшіл сырларды, төсеме бояуларды, мөлдір лак пен майларды тозаңдату			
Саптама қалпағы (9) (ақ)		–	●
– "Қабырға" жұмыс режимі: Дисперсиялық және латексті бояуларды тозаңдату			
Ауа шлангісінің ұзындығы	м	1,25	1,25
Салмағы ЕРТА-Procedure 01:2014 құжатына сай	кг	2,0	2,0
Қорғаныс класы		□/ II	□/ II

Мәліметтер [U] 230 В кесімді кернеуге арналған. Басқа кернеу және елде қабылданған заңдар бұл мәліметтерді өзгертуі мүмкін.

Шуыл және діріл туралы ақпарат

EN 60745-1 бойынша есептелген шуыл эмиссиясының көрсеткіштері.

Электр құралының амплитуда бойынша есептелген дыбыстық қысым деңгейі әдетте 79 дБ(А) құрайды. К дәлсіздігі=3 дБ. Шуыл деңгейі жұмыс барысында

белгіленген шамалардан артық болуы мүмкін. **Құлақ қорғанысын тағыңыз!**

Жалпы діріл мәндері a_r (уш бағыттың векторлық қосындысы) және К дәлсіздігі, EN 60745-1 стандарты бойынша есептелген:
 $a_r < 2,5 \text{ м/с}^2$, $K = 1,5 \text{ м/с}^2$.

Осы ескертпелерде берілген діріл көлемі нормалық өлшеу әдісі бойынша есептелген болып электр құралдарды бір-бірімен салыстыру үшін пайдаланылуы мүмкін. Ол дірілдеу қуатын шамалап өлшеу үшін де жарамды.

Берілген діріл көлемі электр құралының негізгі жұмыстары үшін берілген. Егер электр құрал басқа жұмыстар үшін басқа алмалы-салмалы аспаптар менен немесе жетімсіз күтумен пайдаланылса дірілдеу көлемдері өзгереді. Бұл жұмыс барысындағы діріл қуатын арттыруы мүмкін.

Дірілдеу қуатын нақты есептеу үшін құрал өшірілген және қосылған болып пайдаланылмаған уақыттарды да ескеру қажет. Бұл дірілдеу қуатын бүкіл жұмыс уақытында қатты төмендетеді.

Пайдаланушыны дірілдеу әсерінен сақтау үшін қосымша қауіпсіздік шараларын қолдану қажет, мысалы: электр құралды және алмалы-салмалы аспаптарды күту, қолдарды ыстық ұстау, жұмыс әдістерін ұйымдастыру.

Жинау

- **Барлық жұмыстардан алдын электр құралының желілік айырын розеткадан шығарыңыз.**
- **Бүріккіш пистолет пен негізгі аспап толық және барлық тығыздауыш элементтерімен жиналғанын қамтамасыз етіңіз.** Тек осылай бүріккіш жүйенің жұмысы мен сенімділігі қамтамасыз етіледі.

Ауа шлангісін жалғау (A1–A2 суреттерін қараңыз)

Негізгі құрал қосқышы

- Ауа шлангісінің найзалы құлпын **(18)** көрсеткі белгілеріне сай реттеп, негізгі құралдың **(24)** қосқышының тесіктеріне салыңыз.
- Найзалы құлыпты сағат тілімен шірек айналым бұраңыз.

Бүріккіш пистолетке қосу:

- Ауа шлангісінің екінші найзалы құлпын **(18)** көрсеткі белгілеріне сай реттеп, бүріккіш пистолеттің **(4)** қосқышының тесіктеріне салыңыз.
- Найзалы құлыпты сағат тілімен шірек айналым бұраңыз.

Ескертпе: Бүрку материалын толтырудан алдын ауа шлангісін **(17)** алып қойыңыз (найзалы құлыпты **(18)** шірек айналымға сағат тіліне қарсы; найзалы құлыпты **(18)** қосқыштан **(4)** тарту).

Иық белдігін бекіту (B суретін қараңыз)

Өңделетін барлық жазықтықтар қолжетімді және икемді болуы үшін, негізгі блокқа иық белдігін **(22)** тауға болады.

- Әр ілмекке **(25)** бір белдік ұшын іліңіз.

Саптама қалпағын алмастыру (PFS 2000) (C суретін қараңыз)

Ескертпе: саптама қалпағын таңдаудан бұрын бүрку материалын араластырып тексеріңіз. Сұйық материалды (мысалы, ағаш бояуы) немесе сұйылтылған материалды сұр түсті саптама қалпағымен **(8)** тозаңдатқан жөн. Қою материалды (мысалы, ағаш лағы немесе қабырға бояуы) ақ түсті саптама қалпағымен **(9)** тозаңдатқан жөн.

- Саптама қалпағын алмастыру үшін жаппа гайканы **(3)** бұрап шығарыңыз.
- Ауа қақпағын **(2)** және тығыздауыш шайбаны **(11)** тартып шығарыңыз.
- Орнатылған саптама қалпағын бұрап алыңыз. Бұл ретте тығыздауыш сақина **(10)** саптама қалпағында қалғанына көз жеткізіңіз.
- Қажетті саптама қалпағын бүріккіш пистолеттегі ирек оймаға бұрап кіргізіңіз.
- Ауа қақпағын **(2)** тығыздауыш шайбамен **(11)** саптама қалпағына салып, жаппа гайкамен **(3)** бұрап бекітіңіз.

Пайдалану

- **Барлық жұмыстардан алдын электр құралының желілік айырын розеткадан шығарыңыз.**

Жұмыс істеуге дайындық

- **Суға жақын жерде немесе тікелей әсер ететін жайға жақын жерде бүрку жұмысын орындау мүмкін емес.**

Бояуларды, лактарды және бүрку материалын сатып алуда қоршаған ортаға әсерін ескеріңіз.

Бүрку аймағын дайындаңыз

Бүркілетін жерлер таза, құрғақ және майсыз болуы қажет.

- Тегіс аймақтарды бұдырлап сосын ажарғау шаңын алып тастаңыз.

Ішкі бөлмелерде пайдаланған кезде қапталмаған беттер бүріккіш тұман арқылы ластануы мүмкін. Сол үшін бүркілетін аймақтың қоршауын әбден дайындаңыз:

- Еденді, интерьер заттарын, есік, терезе және есік пен терезе рамаларын және т.б. қаптаңыз немесе жабыстырып шығыңыз.

Бүрку материалын дайындау

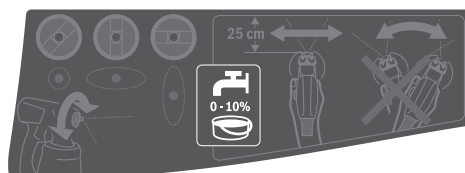

- Бүрку материалын әбден араластырыңыз.
- Керек болса бүріккіш материалды сұйылтыңыз.

Бүрку материалы	Ұсынылған сұйылту
Майлар, сырлар, бітегіштер, тот басудан қорғайтын төсеме бояулар	0%
Еріткіш немесе сумен сұйылтылатын лак бояулары, төсеме бояулар, батареяларға арналған лактар, қалың қабатты сырлар	10%
Дисперсиялық бояу, латексті бояу	кемінде 10%

- **Сұйылтуда бүрку материалы мен сұйылту заты сәйкес болуына көз жеткізіңіз.** Дұрыс емес сұйылту материалын пайдалаған кезде кесектар жасалып бүрку пистолетін тығыздауы мүмкін.
- **Бүрку материалын сұйылтуда қоспаның жану нүктесі сұйылтқаннан соң қайта 55 °C жоғары жатқанына көз жеткізіңіз.** Мысалы, еріткіш қамтитын лактарды сұйылтуда жану нүктесі төменделеді.

Бүрку материалын құю (D1–D2 суреттерін қараңыз)

Ескертпе: Бүрку материалын толтырудан алдын ауа шлангісін (17) алып қойыңыз (найзалы құлыпты (18) шірек айналымға сағат тіліне қарсы; найзалы құлыпты (18) қосқыштан (4) тарту).

- Контейнерді (7) бүріккіш пистолеттен бұрап алыңыз.
- Бүрку материалын **ең көбі 800 белгісіне дейін** контейнерге (7) құйыңыз.
- Көтергіш құбырды (12) бүрку материалы үздіксіз дерлік бүркілетіндей етіп бұраңыз:

көлденең нысандарға бүрку **алға**, саптама/ауа жұмыстары үшін қалпағына қарай

бас үстінен орындалатын **артқа**, тұтқаға қарай бүрку жұмыстары үшін

- Сынақ аймақта бүріккіш көріңіз.

Тиісті бүрку сипатын алғаннан кейін, бүркуді бастай беруіңізге болады.

немесе

Егер нәтижеге көңіліңіз толмаса немесе бояу ақпай тұрса, келесі бөлімді қараңыз: (қараңыз „Ақаулықтарды жою“, Бет 170)

Пайдалануға ендіру

- **Желі қуатына назар аударыңыз!** Тоқ көзінің қуаты электр құралдың зауыттық тақтайшасындағы мәліметтеріне сай болуы қажет.
- **Негізгі аспап жұмыс істегенде ешқандай шаң немесе ластануларды сормауына көз жеткізіңіз.**
- **Негізгі аспапқа ешқашан бүркімеңіз.**
- **Егер бүрку кезінде арнайы форсукадан тыс басқа жерден су шықса бүркуді тоқтатып бүрку пистолетін тиісті жағдайға алып келіңіз.** Тоқ соғу қаупі бар.
- **Өзіңізге, басқа адамдарға немесе хайуандарға бүркімеңіз.**

Қосу (Е суретін қараңыз)

- **PFS 2000:** дұрыс саптама қалпағының орнатылғанына көз жеткізіңіз. (қараңыз „Саптама қалпағын алмастыру (PFS 2000) (С суретін қараңыз)“, Бет 167)
- Желілік ашаны розеткаға салыңыз.
- Бүріккіш пистолетті қолға алып, бояу себілетін бетке бағыттаңыз.
- Ажыратқышты (20) алға жылжытыңыз.
- Бүріккіш пистолеттегі басқару ажыратқышын (6) басыңыз.

Нұсқау: егер негізгі блок қосұлы болса, ауа қақпағынан (2) әрдайым ауа шығады.

Өшіру

- Басқару ажыратқышын (6) жіберіп, ажыратқышты (20) артқа жылжытыңыз.
- Желілік ашаны розеткадан суырып алыңыз.

Пайдалану нұсқаулары

Бүрку (F суретін қараңыз)

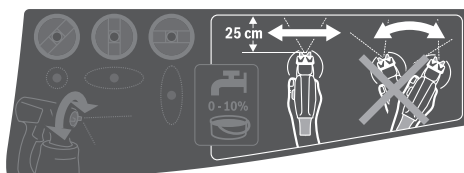

Ескертпе: Электр құралын сыртта пайдаланған кезде, желдің бағытын ескеріңіз.

- Алдымен бүркуді тексеріп бүрку түрі мен бүріккіш материал көлемін бүріккіш материалын сәйкестендіріңіз.
- Параметрлер туралы ақпаратты келесі бөлімдерде қараңыз.
- Бүріккіш пистолетті бір қалыпты 20–25 см қашықта бүркілетін нысанға қисайтып ұстаңыз.
- Бүрку әдісін бүркілетін аймақтың тыс бастаңыз.
- Бүріккіш пистолетті бүрку суреті параметрі бойынша бір қалыпта көлденең немесе тік жылжытыңыз. Жолдар 4–5 см бір-бірінің үстіне жатса, бет бір қалыпты болады.
- Жатқан нысандарды немесе бас үстінен бүркуде бүрку пистолетін аз қисатып бүркілген аймақтан артқы жылжыңыз.

Сүріну қаупі! Бөлмеде болуы мүмкін кедергілерге назар аударыңыз.

- Бүрку аймағының ішінде үзілістерді қалдырмаңыз. Бүріккіш пистолетті бір қалыпта жүргізу бір қалыпты бет сапасына алып келеді.
- Бір қалыпты болмаған аралық пен бүрку бұрышы қатты бояу туманының жасалуына алып келіп сонымен бір қалыпты болмаған бетке алып келеді.
- Бүрку әдісін бүркілетін аймақтан тыс аяқтаңыз. Бүрку матриалының контейнері ешқашан босағанша пайдаланбаңыз. Егер құбырлық тіреуіш бүріккіш

материалға басқа батпаса бүріккіш ағын бұзылып бет бір қалыпты болмайды.

- Егер бүрку материалы ауа қақпағында (2) немесе саптама қалпағында жиналса, құрамдас бөліктерді пайдаланылатын сұйылтқышпен тазалаңыз.

Бүрку әдісін реттеу

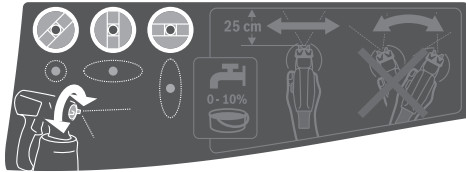

► Реттеу қосқышын (6) ауа қақпағын (2) реттеу кезінде тиімеңіз.

- Ауа қақпағын (2) керекті күйге бұраңыз.

Ауа қақпағы	Бүріккіш ағын	Пайдалану
		вертикалды жұмыс бағыты үшін жалпақ сәуле
		горизонталды жұмыс бағыты үшін тік жалпақ сәулесі
		Бұрыш, қыр және қиын жетілетін жайлар үшін домалақ сәуле

Бүрку материалын реттеу (6 суретін қараңыз) (PAINTVolume)

- Қажетті бүрку материалының көлемін реттеу үшін айналмалы реттегішті (5) бұраңыз:
 --: бүрку материалының минималды көлемі,
 +: бүрку материалының максималды көлемі.

Бүрку материалының көлемі	Реттеу
Бою себілетін бетте бүрку материалы тым көп: 	Бүрку материалының көлемін азайту керек. – Айналмалы реттегішті (5) – бағытымен бұраңыз.
Бою себілетін бетте бүрку материалы тым аз: 	Бүрку материалының көлемін арттыру керек. – Айналмалы реттегішті (5) + бағытымен бұраңыз.

Тұсқағаздарды дымқылдау

Ескі тұсқағаздарды оңай алу үшін оларға жылы су (макс. 55 °C) бүркіңіз. Ол үшін сұр форсунка қақпағын (8) пайдаланыңыз.

Пайдаланудағы үзіліс және тасымалдау (H-1 суреттерін қараңыз)

Бүріккіш жүйені оңай тасымалдау үшін негізгі құралды аспа тұтқа (21) мен аспа бай (22) орнатылған.

Жұмыс істеу кезінде негізгі құралды (19) аспа бай (22) көмегімен иыққа асуға болады.

Жұмыс іркілісінде бүріккіш пистолетті (1) тегіс жұмыс аймағында қою мүмкін. Ешқандай бүріккіш материал ағып кетпейді.

- **Бүрку материалымен толтырылған бүрку пистолетін әрдайым тік ретте көлденең жайға қойыңыз.** Жатқан бүрку пистолетінен бүрку материалы шығу мүмкін.

Техникалық күтім және қызмет

Қызмет көрсету және тазалау

- **Барлық жұмыстардан алдын электр құралының желілік айырын розеткадан шығарыңыз.**
- **Жақсы әрі сенімді жұмыс істеу үшін электр құралы мен желдеткіш тесікті таза ұстаңыз.**

Егер байланыс сымын алмастыру қажет болса, қауіпсіздіктің төмендеуіне жол бермеу үшін осы жұмыс тек Bosch компаниясы немесе Bosch электр құралдары бойынша өкілетті қызмет көрсету орталықтарында жүргізілуі тиіс.

- **Әр пайдаланудан соң бүрку жүйесінің бөліктерін тазалаңыз, әсіресе барлық бояу өткізетін бөліктерді.** Тиісті тазалау бүрку пистолетінің кедергісіз және сенімді жұмыс істеуінің алғышарты болып қалады. Тазалау болмаған немесе тиісті ретте орындалмаған жағдайда кепілдік мойындалмайды.

Өнімдерді олардың сақтығын қамтамасыз ететін, өнімдерге атмосфералық жауын-шашынның тиюіне және асқын температура көздерінің (температураның шұғыл өзгерісінің), соның ішінде күн сәулелерінің әсер етуіне жол бермейтін дүкендерде, бөлімдерде (секцияларда), павильондар мен киоскілерде сатуға болады.

Сатушы (өндіруші) сатып алушыға өнімдер туралы қажетті және шынайы ақпаратты беріп, өнімдерді тиісінше таңдау мүмкіндігін қамтамасыз етуге міндетті. Өнімдер туралы ақпарат міндетті түрде тізімі Ресей Федерациясының заңнамасымен белгіленген мәліметтерді қамтуы тиіс.

Егер тұтынушы сатып алатын өнімдер әлдеқашан пайдаланылған немесе өнімдерде ақаулық (ақаулықтар) жойылған болса, тұтынушыға бұл туралы ақпарат берілуі тиіс.

Өнімдерді сату процесінің аясында төмендегі қауіпсіздік талаптары орындалуы тиіс:

- Сатушы сатып алушыға ұйымының фирмалық атауы, орналасқан жері (мекенжайы) және жұмыс режимі туралы мәліметтер беруге міндетті;
- Сауда бөлмелеріндегі өнімдердің сынамалары сатып алушыға бұйымдардағы жазбалармен танысуға мүмкіндік беруі және визуалды тексерістен басқа бұйымдардың іске қосылуына әкелетін, сатып алушылар өз бетінше орындайтын ешқандай әрекеттерге жол бермеуі тиіс;
- Сатушы осы бұйымдардың белгіленген талаптарға сәйкестігінің растамасы, сертификаттардың немесе сәйкестік жөніндегі мәлімдемелердің бар болуы туралы ақпаратты сатып алушыға беруге міндетті;
- Идентификациялық сипаттары жоқ (жоғалған), жарамдылық мерзімі өтіп кеткен, бұзылу белгілері бар және пайдалану бойынша нұсқаулығы (кітапшасы), міндетті сәйкестік сертификаты немесе сәйкестік белгісі жоқ өнімдерді сатуға тыйым салынады.

Ауа сүзгісін тазалау (J суретін қараңыз)

Ауа сүзгісін (26) мерзімді түрде тазалау керек. Егер ауа сүзгісі қатты ластанған болса, оны алмастыру қажет.

- Ауа сүзгісінің қаптамасын (23) ашыңыз.
- Ауа сүзгісін (26) алып қойыңыз.
- Жеңіл ластану жағдайында:
Ауа сүзгісін (26) сілкілеңіз.
немесе
Өте қатты ластану жағдайында:
Ауа сүзгісін (26) ағын сумен тазалап жуыңыз, содан кейін оның зең басуына жол бермес үшін, оны жақсылап құрғатыңыз.
немесе
Ауа сүзгісін (26) ауыстырыңыз.
- Ауа сүзгісін қайта орнатыңыз.
- Ауа сүзгісінің қаптамасын (23) қайта жабыңыз.

Майда бүріккіш жүйесін тазалау (K суретін қараңыз)

Бүріккіш пистолетпен бүріккіш материал контейнерін әрдайым пайдаланылған бүріккіш материалға арналған сұйылтқыш (еріткіш немесе су) затпен тазалаңыз.

Бүріккіш пистолеттің форсунка мен ауа тесіктерін ешқашан ұштық заттармен тазаламаңыз.

- Негізгі құралды (19) өшіріңіз.
- Негізгі құрал (19) мен бүріккіш пистолеттен (1) ауа шлангін (17) алып тастаңыз (найзалы құлыпты (18) сағат тіліне қарсы шірек айналым бұраңыз; найзалы құлыпты (18) қосқыштан (4)/(24) шығарыңыз).
- Керек болса негізгі құралды сұйылтқыш затпен дамықылдалған шүберекпен тазалап сосын негізгі құрал (19) мен ауа шлангін (17) тазалау қоршауындан алып тастаңыз.
- Бүріккіш пистолеттің басқару қосқышын (6) бүріккіш материал контейнерге кері ағуы үшін басыңыз.

- Контейнерді (7) бұрап шығарып қалған бүріккіш материалды түпнұсқалық бүріккіш материалға қосыңыз.
- Контейнерді (7) жартысына дейін сұйылтқышпен (еріткіш немесе су) толтырып оны бүріккіш пистолетте (1) қайта бекітіңіз.
- Бүріккіш пистолетін бірнеше рет шайқаңыз.
- Контейнерді (7) бұрап шығарып бос материал ыдысына толық босатыңыз.
- Жаппа гайканы (3), ауа қақпағын (2), тығыздауыш шайбаны (11), пайдаланылатын саптама қалпағын (9)/(8) тығыздауыш сақинасымен (10) бірге және көтергіш құбырды (12) контейнер тығыздауышымен (14) бірге бөлшектеңіз.
Бұл ретте тығыздауыш сақина (10) саптама қалпағында қалғанына көз жеткізіңіз.
- Бір шелекте сұйылтқышпен барлық бояу өткізетін бөлшектерді әдеттегі шаю қылшағымен тазалаңыз. Сондай-ақ бүріккіш пистолеттің (1) бояу каналын (16) тазалаңыз.
- Көтергіш құбырда (12) контейнер тығыздауышымен (14) бірге бүрку материалының жоқтығына және зақымдалмағанына көз жеткізіңіз.
Қажет болса, контейнер тығыздауышын (14) тағы бір рет сұйылтқышпен тазалаңыз.
- Желдету саңылауын (15) жарамды затпен тазалаңыз.
- Контейнер мен бүріккіш пистолетті сыртынан сұйылтқышпен ылғалданған шүберекпен сүртіңіз.
- Жинаудан алдын барлық бөлшектерді кептіріңіз.
- Бүріккіш жүйені кері реттілікте қайта орнатыңыз.
Контейнер тығыздауышын (14) қайта жоғарыға тіреушенің ойығына (12) жылжытыңыз.
Бүріккіш пистолетті дұрыс тығыздау үшін контейнер тығыздауышы тіреуше ойығының айналысында дәл орнатылғанын қамтамасыз етіңіз.
Тіреуше (12) тірелгенше түс арнасына (16) жылжуына көз жеткізіңіз.

Материалдарды кәдеге жарату

Сұйылту заттары мен бүрку материалының қалдықтарын қоршаған ортаны сақтайтын ретте кәдеге жаратылуы керек. Өндірушінің кәдеге жарату нұсқаулары мен арнайы қоқыс бойынша жергілікті ережелерді ескеріңіз. Қоршаған орта үшін зиянды химикаттарды жерге, жер астындағы суға немесе суаттарға түсуі мүмкін емес. Қоршаған орта үшін зиянды химикаттарды ешқашан канализацияға тастамаңыз!

Сақтау

- Майда бүріккіш жүйесін сақтаудан алдын, оны әбден тазалап барлық бөлшектерді жинаудан алдын кептіріңіз.

Майда бүріккіш жүйе қолданылмай тұрған кезде, резеңке таспа істікпен бірге (негізгі блоктағы (19)) ауа шлангін (17) сақтауға арналған орын ретінде қызмет атқарады (суретін қараңыз).

Ақаулықтарды жою

Мәселе	Себебі	Шешімі
Бүрку материалы дұрыс жағылмайды	Бүрку материалының көлемі өте аз	Айналмалы реттегішті (5) + бағытымен бұраңыз
	Бояу себілетін бетке дейінгі арақашықтық тым үлкен	Бүрку арақашықтығын қысқартыңыз
	Бояу себілетін бетте бүрку материалы тым аз, бояу себілетін бетке анда-санда бояу себіледі	Бояу себілетін бетке жиі бүркіңіз
	Бүрку материалы өте қою	Бүрку материалын қайта сұйылтып, сынақ бүркуді орындаңыз
Бүрку материалы себілгеннен кейін жылыстайды	Тым көп бүрку материалы себілді	Айналмалы реттегішті (5) – бағытымен бұраңыз
	Бояу себілетін бетке дейінгі арақашықтық тым аз	Бүрку арақашықтығын ұзартыңыз
	Бүрку материалы өте сұйық	Түпнұсқа бүрку материалын құйыңыз
	Бір жерге тым жиі бояу себілді	Бояуды сеуіп, екінші ретте бірдей жерге тым жиі сеппеңіз
Өте дәрекі шашырау	Бүрку материалының көлемі тым үлкен	Айналмалы реттегішті (5) – бағытымен бұраңыз
	PFS 2000: ақ түсті саптама қалпағы (9) орнатылған (саптама диаметрі тым үлкен)	Сұр түсті саптама қалпағын (8) орнатыңыз
	Саптама инесі (13) ластанған	Саптама инесін тазалау
	Бүрку материалы өте қою	Бүрку материалын қайта сұйылтып, сынақ бүркуді орындаңыз
Бояу тұманы тым қатты	Ауа сүзгісі (26) қатты ластанған	Ауа сүзгісін алмастырыңыз
	Тым көп бүрку материалы себілді	Айналмалы реттегішті (5) – бағытымен бұраңыз
Бүріккіш ағын үзік-үзік	Бояу себілетін бетке дейінгі арақашықтық тым үлкен	Бүрку арақашықтығын қысқартыңыз
	Контейнердегі бүрку материалы тым аз	Бүрку материалын құйыңыз
	Көтергіш құбырдағы (12) желдету саңылауы (15) бітеліп қалды	Көтергіш құбыр мен желдету саңылауын тазалаңыз
	Көтергіш құбыр (12) босаған	Көтергіш құбырды бояу каналына (16) тірелгенше жылжытыңыз
	Саптама қалпағы (9)/(8) босап тұр	Саптама қалпағын бұрап бекітіңіз
	Ауа сүзгісі (26) қатты ластанған	Ауа сүзгісін алмастырыңыз
	Бүрку материалы өте қою	Бүрку материалын қайта сұйылтып, сынақ бүркуді орындаңыз
Бүрку материалы саптама қалпағынан тамып тұр	Саптама қалпағында (9)/(8) , саптама инесінде (13) және ауа қақпағында (2) бүрку материалы жиналды	Саптама қалпағын, саптама инесін және ауа қақпағын тазалаңыз
	Саптама қалпағы (9)/(8) босап тұр	Саптама қалпағын бұрап бекітіңіз
Бүрку материалы саптама қалпағынан шықпай тұр	Көтергіш құбыр (12) босаған	Көтергіш құбырды бояу каналына (16) тірелгенше жылжытыңыз
	Саптама инесі (13) бітеліп қалды	Саптама инесін тазалау
	Көтергіш құбыр (12) бітеліп қалды	Көтергіш құбырды тазалау
	Көтергіш құбырдағы (12) желдету саңылауы (15) бітеліп қалды	Көтергіш құбыр мен желдету саңылауын тазалаңыз
	Контейнер тығыздауышы (14) жоқ немесе зақымдалған	(жаңа) контейнер тығыздауышын көтергіш құбыр үстінен ойыққа кіргізіңіз

Мәселе	Себебі	Шешімі
	Бүрку материалы өте қою	Бүрку материалын қайта сұйылтып, сынақ бүркуді орындаңыз
	Бүрку материалы ластанған (бояу кесектері)	Бүріккіш пистолетті толық босатып тазалаңыз; бүрку материалын құю кезінде толтыру торынан өткізіңіз

Тұтынушыға қызмет көрсету және пайдалану кеңестері

Қызмет көрсету орталығы өнімді жөндеу және оған техникалық қызмет көрсету, сондай-ақ қосалқы бөлшектер туралы сұрақтарға жауап береді. Құрамдас бөлшектер бойынша кескін мен қосалқы бөлшектер туралы мәліметтер төмендегі мекенжай бойынша қолжетімді: www.bosch-pt.com

Bosch қызметтік кеңес беру тобы біздің өнімдер және олардың керек-жарақтары туралы сұрақтарыңызға жауап береді.

Сұрақтар қою және қосалқы бөлшектерге тапсырыс беру кезінде міндетті түрде өнімнің фирмалық тақтайшасындағы 10 таңбалы өнім нөмірін беріңіз.

Өндіруші талаптары мен нормаларының сақталуымен электр құралын жөндеу және кепілді қызмет көрсету барлық мемлекеттер аумағында тек “Роберт Бош” фирмалық немесе авторизацияланған қызмет көрсету орталықтарында орындалады. ЕСКЕРТУ! Заңсыз жолмен әкелінген өнімдерді пайдалану қауіпті, денсаулығыңызға зиян келтіруі мүмкін. Өнімдерді заңсыз жасау және тарату әкімшілік және қылмыстық тәртіп бойынша Заңмен қудаланады.

Қазақстан

Тұтынушыларға кеңес беру және шағымдарды қабылдау орталығы:

“Роберт Бош” (Robert Bosch) ЖШС

Алматы қ.,

Қазақстан Республикасы

050012

Муратбаев к., 180 үй

“Гермес” БО, 7 қабат

Тел.: +7 (727) 331 31 00

Факс: +7 (727) 233 07 87

E-Mail: ptka@bosch.com

Сервистік қызмет көрсету орталықтары мен қабылдау пунктерінің мекен-жайы туралы толық және өзекті ақпаратты Сіз: www.bosch-professional.kz ресми сайттан ала аласыз

Электр құралы кепілді пайдалану мерзімінің ішінде өндірушінің кесірінен істен шыққан жағдайда, өнім иесі төмендегі шарттар орындалғанда кепілдік бойынша тегін жөндеуге құқылы болады:

- механикалық зақымдардың жоқтығы;
- пайдалану бойынша нұсқаулық талаптарының бұзылу белгілерінің жоқтығы;
- пайдалану бойынша нұсқаулықта сатушының сату туралы белгісінің және сатып алушы қолтаңбасының бар болуы;

- электр құралы сериялық нөмірінің және кепілдік талонындағы сериялық нөмірдің сәйкестігі;
 - біліксіз жөндеу белгілерінің жоқтығы.
- Кепілдік төмендегі жағдайларда қолданылмайды:
- форс-мажор жағдайларына байланысты кез келген сынықтар;
 - барлық электр құралдарындағыдай электр құралының қалыпты тозуы.

Жалғағыш контактілер, сымдар, қылшақтар және т.б. сияқты құрал бөліктерінің қызмет ету мерзімін қысқартатын қалыпты тозу нәтижесінде қажеттілігі туындаған жөндеу кепілдік аясына кірмейді:

- табиғи тозу (ресурстың толық пайдаланылуы);
- қате орнату, рұқсатсыз модификациялау, қате қолдану, қызмет көрсету немесе сақтау ережелерін бұзу нәтижесінде істен шыққан жабдық пен оның бөліктері;
- электр құралына артық жүктеме түскеннен орын алған ақаулар. (Құралға артық жүктеме түсудің шартсыз белгілеріне мыналар жатады: құбылу түсінің пайда болуы немесе электр құралы бөліктері мен түйіндерінің деформациясы немесе қорытылуы, жоғары температура әсерінен электр қозғалтқышындағы сымдар оқшаулағышының қараюы немесе көмірленуі.)

Кәдеге жарату

Бүріккіш пистолет, электр құралы, керек-жарақтар мен орауышты қоршаған орта үшін қауіпсіз жолмен кәдеге жарату орнына тапсыру қажет.



Электр құралдарын тұрмыстық қоқысқа тастамаңыз!

Тек қана ЕО елдері үшін:

Электр және электрондық ескі құралдар бойынша Еуропа 2012/19/EU ережесі және ұлттық заңдарға сәйкес пайдалануға жарамсыз электр құралдары бөлек жиналып, кәдеге жаратылуы қажет.

Română

Instrucțiuni de siguranță

Indicații generale de avertizare pentru scule electrice

AVERTISMENT

Citiți toate indicațiile de avertizare și instrucțiunile. Nerespectarea indicațiilor de avertizare și a

instrucțiunilor poate provoca electrocutare, incendii și/sau răni grave.

Păstrați toate indicațiile de avertizare și instrucțiunile în vederea utilizărilor viitoare.

Termenul "sculă electrică" folosit în indicațiile de avertizare se referă la sculele electrice alimentate de la rețea (cu cablu de alimentare) sau la sculele electrice cu acumulator (fără cablu de alimentare).

Siguranța la locul de muncă

- ▶ **Mențineți-vă sectorul de lucru curat și bine iluminat.** Dezordinea sau sectoarele de lucru neluminate pot duce la accidente.
- ▶ **Nu lucrați cu sculele electrice în mediu cu pericol de explozie, în care există lichide, gaze sau pulberi inflamabile.** Sculele electrice generează scântei care pot aprinde praful sau vaporii.
- ▶ **Nu permiteți accesul copiilor și al spectatorilor în timpul utilizării sculei electrice.** Dacă vă este distrasă atenția puteți pierde controlul.

Siguranța electrică

- ▶ **Ștecherul sculei electrice trebuie să fie potrivit prizei electrice. Nu modificați niciodată ștecherul. Nu folosiți fișe adaptoare la sculele electrice cu împământare (legate la masă).** Ștecherele nemodificate și prizele corespunzătoare diminuează riscul de electrocutare.
- ▶ **Evitați contactul corporal cu suprafețe împământate sau legate la masă ca țevi, instalații de încălzire, plite și frigidere.** Există un risc crescut de electrocutare atunci când corpul vă este împământat sau legat la masă.
- ▶ **Feriți sculele electrice de ploaie sau umezeală.** Pătrunderea apei într-o sculă electrică mărește riscul de electrocutare.
- ▶ **Nu schimbați destinația cablului. Nu folosiți niciodată cablul pentru transportarea sau suspendarea sculei electrice ori pentru a trage ștecherul afară din priză. Feriți cablul de căldură, ulei, muchii ascuțite sau componente aflate în mișcare.** Cablurile deteriorate sau încurcate măresc riscul de electrocutare.
- ▶ **Atunci când lucrați cu o sculă electrică în aer liber, folosiți numai cabluri prelungitoare adecvate pentru mediul exterior.** Folosirea unui cablu prelungitor adecvat pentru mediul exterior diminuează riscul de electrocutare.

- ▶ **Dacă nu poate fi evitată folosirea sculei electrice în mediu umed, folosiți o alimentare protejată printr-un dispozitiv de curent rezidual (RCD).** Utilizarea unui dispozitiv RCD reduce riscul de electrocutare.

Siguranța persoanelor

- ▶ **Fiți atenți, aveți grijă de ceea ce faceți și procedați rațional atunci când lucrați cu o sculă electrică. Nu folosiți scula electrică atunci când sunteți oboșiți sau vă aflați sub influența drogurilor, a alcoolului sau a medicamentelor.** Un moment de neatenție în timpul utilizării sculelor electrice poate duce la răni grave.
 - ▶ **Purtați echipament personal de protecție. Purtați întotdeauna ochelari de protecție.** Purtarea echipamentului personal de protecție, ca masca pentru praf, încălțăminte de siguranță antiderapantă, casca de protecție sau protecția auditivă, în funcție de tipul și utilizarea sculei electrice, diminuează riscul rănilor.
 - ▶ **Evitați o punere în funcțiune involuntară. Înainte de a introduce ștecherul în priză și/sau de a introduce acumulatorul în scula electrică, de a o ridica sau de a o transporta, asigurați-vă că aceasta este oprită.** Dacă atunci când transportați scula electrică țineți degetul pe întrerupător sau dacă porniți scula electrică înainte de a o racorda la rețeaua de curent, puteți provoca accidente.
 - ▶ **Înainte de pornirea sculei electrice îndepărtați cleștii de reglare sau cheile fixe din aceasta.** O cheie sau un clește atașat la o componentă rotativă a sculei electrice poate provoca răni.
 - ▶ **Nu vă întindeți pentru a lucra cu scula electrică. Mențineți-vă întotdeauna stabilitatea și echilibrul.** Astfel veți putea controla mai bine scula electrică în situații neașteptate.
 - ▶ **Purtați îmbrăcăminte adecvată. Nu purtați îmbrăcăminte largă sau podoabe. Feriți părul, îmbrăcămintea și mânușile de piesele aflate în mișcare.** Îmbrăcămintea largă, părul lung sau podoabele pot fi prinse în piesele aflate în mișcare.
 - ▶ **Dacă pot fi montate echipamente de aspirare și colectare a prafului, asigurați-vă că acestea sunt racordate și folosite în mod corect.** Folosirea unei instalații de aspirare a prafului poate duce la reducerea poluării cu praf.
- #### **Utilizarea și manevrarea atentă a sculelor electrice**
- ▶ **Nu suprasolicitați scula electrică. Folosiți pentru executarea lucrării dv. scula electrică destinată celui scop.** Cu scula electrică potrivită lucrați mai bine și mai sigur în domeniul de putere indicat.
 - ▶ **Nu folosiți scula electrică dacă aceasta are întrerupătorul defect.** O sculă electrică, care nu mai poate fi pornită sau oprită, este periculoasă și trebuie reparată.
 - ▶ **Scoateți ștecherul afară din priză și/sau îndepărtați acumulatorul, înainte de a executa reglaje, a schimba accesoriu sau de a depozita sculele electrice.** Această măsură de prevedere împiedică pornirea involuntară a sculei electrice.

- ▶ **Păstrați sculele electrice nefolosite la loc inaccesibil copiilor și nu lăsați să lucreze cu scula electrică persoane care nu sunt familiarizate cu aceasta sau care nu au citit prezentele instrucțiuni.** Sculele electrice devin periculoase atunci când sunt folosite de persoane lipsite de experiență.
- ▶ **Întrețineți sculele electrice. Verificați alinierea corespunzătoare, controlați dacă, componentele mobile ale sculei electrice nu se blochează, sau dacă există piese rupte sau deteriorate care să afecteze funcționarea sculei electrice. Înainte de utilizare dați la reparat scula electrică defectă.** Cauza multor accidente a fost întreținerea necorespunzătoare a sculelor electrice.
- ▶ **Mențineți bine dispozitivele de tăiere bine ascuțite și curate.** Dispozitivele de tăiere întreținute cu grijă, cu tășuri ascuțite se înțepenesc în mai mică măsură și pot fi conduse mai ușor.
- ▶ **Folosiți scula electrică, accesoriile, dispozitivele de lucru etc. conform prezentelor instrucțiuni, ținând cont de condițiile de lucru și de activitatea care trebuie desfășurată.** Folosirea sculelor electrice în alt scop decât pentru utilizările prevăzute, poate duce la situații periculoase.

Întreținere

- ▶ **Încredințați scula electrică pentru reparare personalului de specialitate, calificat în acest scop, repararea făcându-se numai cu piese de schimb originale.** Astfel veți fi siguri că este menținută siguranța sculei electrice.

Indicații privind siguranța pentru sistemele de pulverizare fină

- ▶ **Mențineți-vă sectorul de lucru curat, bine iluminat și fără recipiente cu coloranți sau solvenți, cărpe și alte materiale inflamabile.** Pericol posibil de autoaprindere. Țineți la îndemână extingtoare/stingătoare funcționale disponibile în orice moment.
- ▶ **Asigurați o bună aerisire în sectorul de pulverizare și suficient aer proaspăt în întreaga încăpere.** Solvenții inflamabili care se evaporă generează un mediu exploziv.
- ▶ **Nu pulverizați și nu curățați cu materiale ale căror punct de aprindere este sub 55 °C. Folosiți materiale pe bază de apă, hidrocarburi greu volatile sau alte materiale asemănătoare.** Solvenții volatili, care se evaporă ușor, crează un mediu exploziv.
- ▶ **Nu pulverizați în zona surselor de aprindere precum scânteele electrice, flăcările deschise, flăcările de aprindere, obiectele fierbinți, motoarele, țigările și scânteele produse de introducerea/scoaterea din priză a cablurilor de curent sau de acționarea întreprupătoarelor.** Astfel de surse de scântee pot duce la aprinderea mediului de lucru.
- ▶ **Nu pulverizați cu produse, despre care nu se știe dacă sunt periculoase.** Produsele necunoscute pot genera condiții periculoase.

- ▶ **Nu pulverizați soluție pentru desprins tapetul și nici apă fiartă. Pulverizați numai apă caldă (max. 55°C) fără adaosuri chimice.**
- ▶ **În timpul pulverizării sau manevrării chimicelor, purtați echipament de protecție personal suplimentar precum mănuși de protecție adecvate și mască de protecție a respirației.** Folosirea echipamentului personal de protecție adecvat pentru condițiile respective reduce expunerea la substanțe nocive.



- ▶ **Țineți seama de toate pericolele pe care le prezintă produsul pulverizat. Luați în considerare marcasele de pe recipient sau informațiile producătorului produsului de pulverizat, inclusiv obligativitatea de a purta echipament personal de protecție.** Pentru a reduce riscul de incendiu și cel de vătămări corporale provocate substanțe toxice, carcinogene, etc. trebuie respectate instrucțiunile producătorului.
- ▶ **Nu murdăriți cu vopsea și alte lichide ștecherul cablului de alimentare și trăgaciul pistolului de vopsit. Nu țineți niciodată de cablu pentru a asigura conexiunea.** Nerespectarea acestei indicații poate duce la electrocutare.
- ▶ **Supravegheați copiii.** Astfel vă veți asigura că, copiii nu se joacă cu sistemul de pulverizare fină.

Descrierea produsului și a performanțelor sale



Citiți toate indicațiile și instrucțiunile de siguranță. Nerespectarea instrucțiunilor și indicațiilor de siguranță poate provoca electrocutare, incendiu și/sau răni grave.

Țineți seama de ilustrațiile din partea anterioară a instrucțiunilor de folosire.

Utilizare conform destinației

PFS 1000

Scula electrică este destinată numai pulverizării de vopsele de email care conțin solvenți și pot fi diluate cu apă, de lazuri, grunduri, lacuri transparente, uleiuri și apă.

Scula electrică nu este adecvată pentru prelucrarea leșurilor, băiturilor, materialelor de acoperire care conțin acizi, vopselelor pentru fațade, a substanțelor granulate de pulverizat, cât și a substanțelor vâscoase.

PFS 2000

Scula electrică este destinată numai pulverizării de vopsele de dispersie și pe bază de latex, a vopselelor de email care conțin solvenți și pot fi diluate cu apă, de straturi de lac, grunduri, lacuri transparente, uleiuri (**ALLPaint**) și apă.

Scula electrică nu este adecvată pentru prelucrarea de leșii, băituri, materiale de acoperire care conțin acizi și de vopsele pentru fațade.

Componentele ilustrate

Numerotarea elementelor componente se referă la schița sculei electrice de pe pagina grafică.

- | | |
|--|---|
| <p>(1) Pistol de pulverizat</p> <p>(2) Clapetă de aer</p> <p>(3) Piuliță olandeză</p> <p>(4) Racord pentru furtun (pistol de pulverizat)</p> <p>(5) Rozetă de reglare pentru reglarea debitului de pulverizare</p> <p>(6) Comutator de control</p> <p>(7) Rezervor pentru materialul de pulverizat</p> <p>(8) Capac de duză (gri: pentru cazul de utilizare „Lemn”)</p> <p>(9) Capac de duză (alb: pentru cazul de utilizare „Perete”)
(PFS 2000)</p> | <p>(10) Inel O</p> <p>(11) Șaibă de etanșare</p> <p>(12) Tub de refulare</p> <p>(13) Ac de duză</p> <p>(14) Garnitură rezervor</p> <p>(15) Orificiu de aerisire</p> <p>(16) Canal de vopsea</p> <p>(17) Furtun de aer</p> <p>(18) Închizătoare tip baionetă</p> <p>(19) Unitate de bază</p> <p>(20) Comutator de pornire/oprire</p> <p>(21) Mâner de transport</p> <p>(22) Curea de transport</p> <p>(23) Capac filtru de aer</p> <p>(24) Racord pentru furtun (unitate de bază)</p> <p>(25) Inel de prindere pentru cureaua de transport</p> <p>(26) Filtru de aer</p> |
|--|---|

Date tehnice

Sistem de pulverizare fină		PFS 1000	PFS 2000
Număr de identificare		3 603 B07 0..	3 603 B07 3..
Putere nominală	W	410	440
Debit de pompare	ml/min	100	200
Timp necesar pentru aplicarea a 2 m ² de vopsea	min	2	1,3
Volum rezervor material de pulverizat	ml	800	800
Capac de duză (8) (gri)		●	●
– Caz de utilizare „Lemn”: Pulverizarea de vopsele de email care conțin solvenți și pot fi diluate cu apă, lazuri, grunduri, lacuri transparente și uleiuri			
Capac de duză (9) (alb)		–	●
– Caz de utilizare „Perete”: Pulverizarea de vopsele de dispersie și pe bază de latex			
Lungime furtun de aer	m	1,25	1,25
Greutate conform EPTA-Procedure 01:2014	kg	2,0	2,0
Clasa de protecție		□/II	□/II

Specificațiile sunt valabile pentru o tensiune nominală [U] de 230 V. În cazul unor tensiuni diferite și al unor modele de execuție specifice anumitor țări, aceste specificații pot varia.

Informații privind zgomotul/vibrațiile

Valorile zgomotului emis au fost determinate conform

EN 60745-1.

Nivelul presiunii acustice evaluat după curba de filtrare A a sculei electrice este în mod normal de **79 dB(A)**.

Incertitudinea K=3 dB. Nivelul de zgomot în timpul lucrului poate depăși valorile specificate. **Poartă căști antifonice!**

Valorile totale ale vibrațiilor a_h (suma vectorială a trei direcții) și incertitudinea K au fost determinate conform

EN 60745-1:

$a_h < 2,5 \text{ m/s}^2$, $K = 1,5 \text{ m/s}^2$

Nivelul vibrațiilor specificat în prezentele instrucțiuni a fost măsurat conform unei proceduri de măsurare standardizate și poate fi utilizat la compararea diferitelor scule electrice. El poate fi folosit și pentru evaluarea provizorie a solicitării vibratorii.

Nivelul specificat al vibrațiilor se referă la cele mai frecvente utilizări ale sculei electrice. În eventualitatea în care scula electrică este utilizată pentru alte aplicații, împreună cu alte accesorii decât cele indicate sau nu beneficiază de o

întreținere satisfăcătoare, nivelul vibrațiilor se poate abate de la valoarea specificată. Aceasta poate amplifica considerabil solicitarea vibratorie de-a lungul întregului interval de lucru.

Pentru o evaluare exactă a solicitării vibratorii ar trebui luate în calcul și intervalele de timp în care scula electrică este deconectată sau funcționează, dar nu este utilizată efectiv. Această metodă de calcul ar putea duce la reducerea considerabilă a valorii solicitării vibratorii pe întreg intervalul de lucru.

Stabiliți măsuri de siguranță suplimentare pentru protejarea utilizatorului împotriva efectului vibrațiilor, ca de exemplu: întreținerea sculei electrice și a accesoriilor, menținerea căldurii mâinilor, organizarea proceselor de muncă.

Montare

- ▶ **Înainte oricărei intervenții asupra sculei electrice scoateți cablul de alimentare afară din priză.**
- ▶ **Asigură-te că pistolul de pulverizat și unitatea de bază sunt montate cu toate elementele de etanșare în set complet.** Numai astfel poate fi garantată buna funcționare și siguranța sistemului de pulverizare fină.

Racordarea furtunului de aer (consultă imaginile A1-A2)

Racordarea unității de bază:

- Fixează o închizătoare tip baionetă (18) a furtunului de aer, conform marcajelor cu săgeată, în degajările racordului (24) al unității de bază.
- Răsuțește închizătoarea tip baionetă cu un sfert de rotație în sens orar.

Racordarea pistolului de pulverizat:

- Fixează cea de-a doua închizătoare tip baionetă (18) a furtunului de aer, conform marcajelor cu săgeată, în degajările racordului (4) pistolului de pulverizat.
- Răsuțește închizătoarea tip baionetă cu un sfert de rotație în sens orar.

Observație: Înainte de a umple cu material de pulverizat, scoate furtunul de aer (17) prin răsucirea cu un sfert de rotație a închizătorii tip baionetă (18) în sens antiorar; extrage închizătoarea tip baionetă (18) din racordul (4).

Fixarea curelei de transport (consultă imaginea B)

Pentru a ajunge bine la toate suprafețele de prelucrat și pentru a fi flexibil, poți suspenda unitatea de bază cu cureaua de transport (22).

- Introdu în fiecare inel (25) câte un capăt al curelei.

Înlocuirea capacului de duză (PFS 2000) (consultă imaginea C)

Observație: Înainte de a alege capacul de duză, verifică prin agitare materialul de pulverizat. Un material nevâscos (de exemplu, vopsea pentru lemn) sau diluat poate fi pulverizat mai bine cu capacul de duză gri (8). Un material

vâscos (de exemplu, lac pentru lemn sau vopsea pentru perete) poate fi pulverizat mai bine cu capacul de duză alb (9).

- Pentru înlocuirea capacului de duză, deșurubează piulița olandeză (3).
- Demontează clapeta de aer (2) și șaiba de etanșare (11).
- Deșurubează capacul de duză montat.
- Asigură-te că inelul O (10) a rămas pe capacul de duză.
- Înșurubează capacul de duză dorit în filetul pistolului de pulverizat.
- Montează clapeta de aer (2) cu șaiba de etanșare (11) pe capacul de duză și fixează-o prin strângere cu piulița olandeză (3).

Funcționarea

- ▶ **Înainte oricărei intervenții asupra sculei electrice scoateți cablul de alimentare afară din priză.**

Pregătirea lucrului

- ▶ **Nu este permisă efectuarea de operații de pulverizare pe malul apelor sau pe suprafețele învecinate, direct în zona de prelevare a apei.**

La achiziționarea vopselelor, lacurilor și produselor de pulverizat ține cont de compatibilitatea acestora cu mediul ambiant.

Pregătirea suprafeței de pulverizat

Suprafața de pulverizat trebuie să fie curată, uscată și degresată.

- Înăsprște suprafețele netede, iar apoi îndepărtează praful de la șlefuire.

În timpul lucrului, toate suprafețele neacoperite se pot murdări de la ceața de dispersie. De aceea, pregătește temeinic zonele învecinate ale suprafeței de pulverizat:

- Acoperă sau protejează cu bandă adezivă podeaua, obiectele de mobilier, ușile, ferestrele, precum și tocurele de ferestre și uși.

Pregătirea materialului de pulverizat

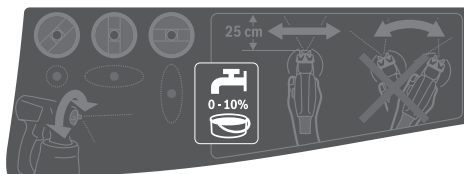

- Agită bine materialul de pulverizat.
- Dacă este necesar, diluează materialul de pulverizat.

Material de pulverizat	Diluare recomandată
Uleiuri, lazuri, agenți de impregnare, grunduri anticorozive	0 %
Vopsele de email care pot fi diluate cu solvenți sau cu apă, grunduri, lacuri pentru calorifere, lazuri groase	10 %

Material de pulverizat **Diluare recomandată**

Vopsele de dispersie, vopsele pe bază de latex cel puțin 10 %

- ▶ **La diluare, ai grijă ca materialul de pulverizat și diluantul să se potrivească.** În cazul adăugării unui diluant greșit se pot forma glomerule care produc înfundarea pistolului de pulverizat.
- ▶ **La diluarea materialului de pulverizat ai grijă ca, după diluare, punctul de aprindere al amestecului să se afle din nou sub 55 °C.** Diluarea, de exemplu, a lacurilor pe bază de solvent, coboară punctul de aprindere.

Umplerea cu material de pulverizat (consultă imaginile D1-D2)

Observație: Înainte de a umple cu material de pulverizat, scoate furtunul de aer (17) (prin răsucirea cu un sfert de rotație a închizătorii tip baionetă (18) în sens antiorar; extrage închizătoarea tip baionetă (18) din racordul (4)).

- Deșurubează rezervorul (7) de pe pistolul de pulverizat.
- Toarnă material de pulverizat **cel mult până la marcajul 800** în rezervorul (7).
- Rotește tubul de refulare (12) astfel încât materialul de pulverizat să poată fi pulverizat aproape fără reziduuri:

pentru operațiile de pulverizare a obiectelor aflate în poziție orizontală spre **înainte** în direcția capac de duză/clapetă de aer

pentru operații de pulverizare deasupra capului spre **înapoi** în direcția mânerului

- Efectuează o pulverizare de probă pe o suprafață de testare.

Dacă obții un aspect optim de pulverizare, poți începe pulverizarea.

sau

Dacă rezultatul pulverizării este nesatisfăcător sau dacă vopseaua nu iese: (vezi „Remediarea defecțiunilor”, Pagina 179)

Punerea în funcțiune

- ▶ **Atenție la tensiunea din rețeaua de alimentare electrică!** Tensiunea din rețeaua de alimentare electrică trebuie să coincidă cu datele de pe plăcuța cu date tehnice a sculei electrice.
- ▶ **Ai grijă ca unitatea de bază să nu poată absorbi praf sau alte murdării în timpul funcționării.**
- ▶ **Ai grijă să nu pulverizezi niciodată pe unitatea de bază.**
- ▶ **Întrerupe procesul de pulverizare în cazul în care, în timpul pulverizării, se scurge lichid prin alte locuri și nu prin duza prevăzută în acest scop și readu pistolul de pulverizat în starea corespunzătoare de funcționare.** Există pericolul de electrocutare.
- ▶ **Nu pulveriza spre tine, spre alte persoane sau spre animale.**

Conectarea (consultă imaginea E)

- **PFS 2000:** Verifică dacă este montat capacul de duză corect. (vezi „Înlocuirea capacului de duză (PFS 2000) (consultă imaginea C)”, Pagina 176)
- Introdu în priză fișa de rețea.
- Apucă pistolul de pulverizat și îndreaptă-l asupra suprafeței de pulverizat.
- Împinge spre înainte comutatorul de pornire/oprire (20).
- Apasă comutatorul de control (6) al pistolului de pulverizat.

Observație: Dacă unitatea de bază este conectată, prin clapeta de aer (2) iese întotdeauna aer.

Deconectarea

- Eliberează comutatorul de control (6) și împinge spre înapoi comutatorul de pornire/oprire (20).
- Scoate din priză fișa de rețea.

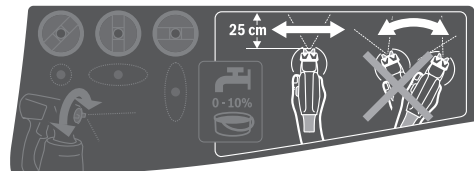
Instrucțiuni de lucru**Pulverizarea (consultă imaginea F)**

Observație: Ține cont de direcția vântului atunci când utilizezi scula electrică în aer liber.

- Execută mai întâi o pulverizare de probă și reglează aspectul pulverizării și debitul de pulverizare în funcție de materialul de pulverizat. Pentru reglaje, consultă paragrafele următoare.
- Este obligatoriu să ții pistolul de pulverizat vertical față de obiectul de pulverizat, la o distanță uniformă de 20–25 cm față de acesta.
- Începe operația de pulverizare dinspre partea exterioară a suprafeței de pulverizat.
- Deplasează uniform, orizontal sau vertical, pistolul de pulverizat, în funcție de aspectul de pulverizare reglat în prealabil. Se va obține o calitate uniformă a suprafeței dacă fâșiile pulverizate se vor suprapune pe o porțiune de 4–5 cm.
- În cazul operațiilor de pulverizare a unor obiecte așezate orizontal sau al operațiilor de pulverizare deasupra capului, țineți pistolul de pulverizat puțin oblic și deplasați-l înainte și înapoi față de suprafața de pulverizat.
- **Pericol de împiedicare! Fii atent la eventualele obstacole din încăpere.**
- Evită întreruperile în zona suprafeței de pulverizat. Prin conducerea uniformă a pistolului de pulverizat se asigură obținerea unei calități unitare a suprafeței de pulverizat.

O distanță și un unghi de pulverizare neuniforme duc la formarea unei acumulări groase de vopsea și, în consecință, la pulverizarea neuniformă a suprafeței.

- Finalizează procesul de pulverizare în exteriorul suprafeței de pulverizat.

La pulverizare, nu goli niciodată complet rezervorul pentru material de pulverizat. Când tubul de refulare nu mai este scufundat în materialul de pulverizat, jetul de pulverizare se întrerupe, ducând la rezultate de pulverizare uniforme.

- Dacă pe clapeta de aer (2) sau pe capacul de duză se depune material de pulverizat, curăță componentele cu diluantul întrebuițat.

Ajustarea aspectului pulverizării

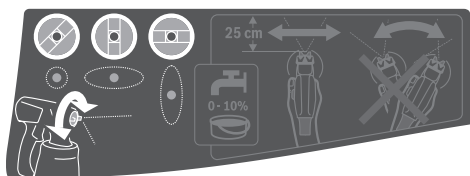

- Nu acționa niciodată comutatorul de control (6) în timp ce clapeta de aer (2) este reglată.

- Răsuțește clapeta de aer (2) în poziția dorită.

Clapetă de aer Jet de pulverizare Utilizare



jet plat orizontal pentru direcție de lucru verticală



jet plat vertical pentru direcție de lucru orizontală

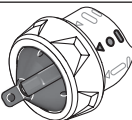

jet rotund pentru colțuri, margini și locuri greu accesibile

Reglarea debitului de pulverizare (consultă imaginea G) (PAINTVolume)

- Rotește rozeta de reglare (5), pentru a regla debitul de pulverizare dorit:

- : debit minim de pulverizare,
- + : debit maxim de pulverizare.

Debit de pulverizare Reglaj

Prea mult material de pulverizat pe suprafața de pulverizat:

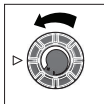
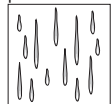

Trebuie redus debitul de pulverizare.

- Rotește rozeta de reglare (5) în direcția –.

Debit de pulverizare Reglaj

Prea puțin material de pulverizat pe suprafața de pulverizat:

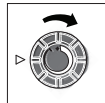
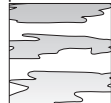

Trebuie mărit debitul de pulverizare.

- Rotește rozeta de reglare (5) în direcția +.

Umezirea tapetului

Pentru desprinderea ușoară a tapetului vechi, poți stropi tapetul cu apă caldă (max. 55 °C). Folosește pentru aceasta capacul de duză gri (8).

Pauze de lucru și transport (consultă imaginile H-I)

Pentru transportul ușor al sistemului de pulverizare fină, pe unitatea de bază sunt montate un mâner de transport (21) și o curea de transport (22).

În timpul lucrului poți atârna unitatea de bază (19) cu ajutorul curelei de transport (22), transversal peste umăr.

În pauzele de lucru, pistolul de pulverizat (1) poate fi așezat pe o suprafață de lucru plană. Din acesta s-ar putea scurge material de pulverizat.

- Așază întotdeauna pistolul plin cu material de pulverizat în poziție verticală pe o suprafață plană.

Dacă pistolul este așezat în poziție orizontală, din acesta se poate scurge material de pulverizat.

Întreținere și service

Întreținere și curățare

- Înaintea oricăror intervenții asupra sculei electrice scoateți cablul de alimentare afară din priză.

- Pentru a putea lucra bine și sigur, mențineți curate scula electrică și fantele de aerisire ale acesteia.

Dacă este necesară înlocuirea cablului de racordare, pentru a evita pericolul de incendiu în timpul utilizării, această operație se va executa de către Bosch sau de către un centru de service autorizat pentru scule electrice Bosch.

- După fiecare utilizare, curăță bine piesele componente ale sistemului de pulverizare fină, în special componentele prin care trece vopseaua. O curățare corectă este premisa funcționării perfecte și sigure a pistolului de pulverizat. În lipsa curățării sau în cazul unei curățări incorecte, garanția își pierde valabilitatea.

Curățarea filtrului de aer (consultă imaginea J)

Filtrul de aer (26) trebuie curățat ocazional. Dacă filtrul de aer este foarte murdar, acesta trebuie înlocuit.

- Deschide capacul filtrului de aer (23).
- Extrage filtrul de aer (26).
- Puțin murdar: Scutură prin batere filtrul de aer (26).

sau

Foarte murdar:

Curăță filtrul de aer (26) sub jet de apă și lasă-l apoi să se usuce bine, pentru a evita formarea mucegaiului.

sau

Înlocuiește filtrul de aer (26).

- Introdu la loc filtrul de aer.
- Închide la loc capacul filtrului de aer (23).

Curățarea sistemului de pulverizare (consultă imaginea K)

Curăță întotdeauna pistolul de pulverizat și rezervorul pentru material de pulverizat cu diluantul adecvat (solvent sau apă) materialului de pulverizat utilizat.

Nu curăța niciodată cu obiecte ascuțite orificiile duzelor și orificiile de aerisire ale pistolului de pulverizat.

- Oprește unitatea de bază (19).
- Scoate, atât de la unitatea de bază (19), cât și de la pistolul de pulverizat (1), furtunul de aer (17) (prin răsucirea cu un sfert de rotație în sens antiorar a închizătorii tip baionetă (18); trage închizătoarea tip baionetă (18) din racordul (4)/(24)).
- Dacă este necesar, curăță unitatea de bază cu o lavetă înmuiată în diluant și îndepărtează apoi unitatea de bază (19) și furtunul de aer (17) din sectorul de curățare.
- Apasă comutatorul de control (6) al pistolului de pulverizat pentru ca materialul de pulverizat să fie redirecționat în rezervor.
- Deșurubează rezervorul (7) și scurge restul de material de pulverizat înapoi în bidonul inițial cu material de pulverizat.
- Umple pe jumătate rezervorul (7) cu diluant (solvent sau apă) și fixează-l din nou pe pistolul de pulverizat (1).
- Scutură de mai multe ori pistolul de pulverizat.
- Deșurubează rezervorul (7) și golește-l complet într-o doză de material goliță.
- Demontează piulița olandeză (3), clapeta de aer (2), șaiba de etanșare (11), capacul de duză utilizat (9)/(8) cu inelul O (10) și tubul de refulare (12) cu garnitura rezervorului (14).
Asigură-te că inelul O (10) a rămas pe capacul de duză.

- Curăță într-o găleată cu diluant toate componentele care transportă vopseaua cu o perie de spălare uzuală. Curăță și canalul de vopsea (16) al pistolului de pulverizat (1).
- Verifică dacă în tubul de refulare (12) cu garnitura rezervorului (14) există material de pulverizat și dacă acesta este deteriorat.
Dacă este necesar, curăță încă o dată cu diluant garnitura rezervorului (14).
- Curăță orificiul de aerisire (15) cu un obiect adecvat.
- Curăță în aer liber recipientul și pistolul de pulverizat utilizând o lavetă umezită cu diluant.
- Înainte de reasamblare, lasă componentele să se usuce bine.
- Reassemblează sistemul de pulverizare fină în ordine inversă a operațiilor.
Împinge garnitura rezervorului (14) din nou în sus, în canelura tubului de refulare (12).
Asigură-te că garnitura rezervorului este poziționată exact de jur împrejur în canelura tubului de refulare, pentru a etanșa corect pistolul de pulverizat.
Ai grijă să împingi din nou tubul de refulare (12) până la opritor pe canalul de vopsea (16).

Eliminarea materialelor

Diluantul și resturile de material de pulverizat trebuie eliminate ecologic. Respectă indicațiile de eliminare ale producătorului și prescripțiile locale privind eliminarea deșeurilor periculoase.

Substanțele chimice nocive pentru mediul înconjurător nu trebuie să pătrundă în sol, în apa freatică sau în apele de suprafață. Nu deversa în sistemele de canalizare substanțele chimice nocive pentru mediul înconjurător!

Cuzinet

- Înainte de a depozita sistemul de pulverizare fină, curăță-l temeinic și usucă cu atenție toate componentele înainte de asamblare.

Când sistemul de pulverizare fină nu este utilizat, banda din cauciuc împreună cu știftul de pe unitatea de bază (19) constituie o posibilitate practică de depozitare a furtunului de aer (17) (consultă imaginea).

Remedierea defecțiunilor

Problemă	Cauză	Remediere
Materialul de pulverizat nu acoperă bine	Debitul de pulverizare este prea mic	Rotește roțeta de reglare (5) în direcția +
	Distanța față de suprafața de pulverizat este prea mare	Redu distanța de pulverizare
	Prea puțin material de pulverizat pe suprafața de pulverizat, s-a pulverizat în treceri prea rare pe suprafața de pulverizat	Pulverizează în treceri mai dese pe deasupra suprafeței de pulverizat
	Materialul de pulverizat este prea vâscos	Diluează din nou materialul de pulverizat și efectuează o pulverizare de probă
După aplicare, materialul pulverizat se scurge	S-a încărcat o cantitate prea mare de material de pulverizat	Rotește roțeta de reglare (5) în direcția –
	Distanța față de suprafața de pulverizat este prea mică	Mărește distanța de pulverizare

Problemă	Cauză	Remediere
	Materialul de pulverizat este prea fluid S-a pulverizat de prea multe ori în același loc	Adaugă material de pulverizat original Îndepărtează stratul de vopsea, iar la a doua încercare de pulverizare, nu pulveriza de atât de multe ori în același loc
Pulverizare prea grosieră	Debitul de pulverizare este prea mare PFS 2000 : Este montat capacul de duză alb (9) (diametru prea mare al duzei) Acul de duză (13) este murdar Materialul de pulverizat este prea vâscos	Rotește rozeta de reglare (5) în direcția – Montează capacul de duză gri (8) Curăță acul de duză Diluează din nou materialul de pulverizat și efectuează o pulverizare de probă
	Filtrul de aer (26) este foarte murdar	Înlocuiește filtrul de aer
Ceața de pulverizare este prea densă	S-a încărcat o cantitate prea mare de material de pulverizat Distanța față de suprafața de pulverizat este prea mare	Rotește rozeta de reglare (5) în direcția – Redu distanța de pulverizare
Jetul de pulverizare pulsează	Cantitate prea mică de material de pulverizat în rezervor Orificiul de aerisire (15) al tubului de refulare (12) este înfundat Tubul de refulare (12) este desprins Capacul de duză (9)/(8) este slăbit Filtrul de aer (26) este foarte murdar Materialul de pulverizat este prea vâscos	Completează nivelul materialului de pulverizat Curăță tubul de refulare și orificiul de aerisire Împinge tubul de refulare până la opritor peste canalul de vopsea (16) Strânge capacul de duză Înlocuiește filtrul de aer Diluează din nou materialul de pulverizat și efectuează o pulverizare de probă
Materialul de pulverizat picură din capacul de duză	Depuneri de material de pulverizat pe capacul de duză (9)/(8) , acul de duză (13) și clapeta de aer (2) Capacul de duză (9)/(8) este slăbit	Curăță capacul de duză, acul de duză și clapeta de aer Strânge capacul de duză
Din capacul de duză nu iese deloc material de pulverizat	Tubul de refulare (12) este desprins Acul de duză (13) este înfundat Tubul de refulare (12) este înfundat Orificiul de aerisire (15) al tubului de refulare (12) este înfundat Garnitura rezervorului (14) lipsește sau este deteriorată Materialul de pulverizat este prea vâscos Materialul de pulverizat este murdar (cocoloașe de vopsea)	Împinge tubul de refulare până la opritor peste canalul de vopsea (16) Curăță acul de duză Curăță tubul de refulare Curăță tubul de refulare și orificiul de aerisire Introdu o garnitură (nouă) de rezervor peste tubul de refulare, în canelură Diluează din nou materialul de pulverizat și efectuează o pulverizare de probă Golește complet și curăță pistolul de pulverizat; toarnă materialul de pulverizat trecându-l prin sita de umplere

Serviciu de asistență tehnică post-vânzări și consultanță clienți

Serviciul nostru de asistență tehnică răspunde întrebărilor tale atât în ceea ce privește întreținerea și repararea produsului tău, cât și referitor la piesele de schimb. Pentru desenele descompuse și informații privind piesele de

schimb, poți de asemenea să accesezi: www.bosch-pt.com
Echipa de consultanță Bosch îți stă cu plăcere la dispoziție pentru a te ajuta în chestiuni legate de produsele noastre și accesoriile acestora.

În caz de reclamații și comenzi de piese de schimb, te rugăm să specifici neapărat numărul de identificare compus din 10 cifre, indicat pe plăcuța cu date tehnice a produsului.

România

Robert Bosch SRL
 PT/MKV1-EA
 Service scule electrice
 Strada Horia Măcelariu Nr. 30–34, sector 1
 013937 București
 Tel.: +40 21 405 7541
 Fax: +40 21 233 1313
 E-Mail: BoschServiceCenter@ro.bosch.com
 www.bosch-pt.ro

Moldova

RIALTO-STUDIO S.R.L.
 Piata Cantemir 1, etajul 3, Centrul comercial TOPAZ
 2069 Chisinau
 Tel.: + 373 22 840050/840054
 Fax: + 373 22 840049
 Email: info@rialto.md

Eliminare

Pistolul de pulverizat, unitatea electrică, accesoriile și амбалажите trebuie предаде на un центру de рециclare ecologică.



Nu elimina sculele electrice împreună cu деșeurите menajere!

Numai pentru țările UE:

Conform Directivei Europene 2012/19/UE privind sculele și aparatele electrice și electronice uzate și transpunerea acesteia în legislația națională, sculele electrice scoase din uz trebuie colectate separat și direcționate către o stație de revalorificare ecologică.

Български**Указания за сигурност****Общи указания за безопасна работа**

⚠ ПРЕДУПРЕЖДЕНИЕ - Прочетете внимателно всички указания. Неспазването на приведените по-долу указания може да доведе до токов удар, пожар и/или тежки травми.

Съхранявайте тези указания на сигурно място.

Използваният по-долу термин "електроинструмент" се отнася до захранвани от електрическата мрежа електроинструменти (със захранващ кабел) и до захранвани от акумулаторна батерия електроинструменти (без захранващ кабел).

Безопасност на работното място

- ▶ **Пазете работното си място чисто и добре осветено.** Разхвърляните или тъмни работни места са предпоставка за инциденти.

- ▶ **Не работете с електроинструмента в среда с повишена опасност от възникване на експлозия, в близост до леснозапалими течности, газове или прахообразни материали.** По време на работа в електроинструментите се отделят искри, които могат да възпламенят прахообразни материали или пари.
- ▶ **Дръжте деца и странични лица на безопасно разстояние, докато работите с електроинструмента.** Ако вниманието Ви бъде отклонено, може да загубите контрола над електроинструмента.

Безопасност при работа с електрически ток

- ▶ **Щепселът на електроинструмента трябва да е подходящ за ползвания контакт. В никакъв случай не се допуска изменение на конструкцията на щепсела. Когато работите със занулени електроуреди, не използвайте адаптери за щепсела.** Ползването на оригинални щепсели и контакти намалява риска от възникване на токов удар.
- ▶ **Избягвайте допира на тялото Ви до заземени тела, напр. тръби, отоплителни уреди, печки и хладилници.** Когато тялото Ви е заземено, рискът от възникване на токов удар е по-голям.
- ▶ **Предпазвайте електроинструмента си от дъжд и влага.** Проникването на вода в електроинструмента повишава опасността от токов удар.
- ▶ **Не използвайте захранващия кабел за цели, за които той не е предвиден. Никога не използвайте захранващия кабел за пренасяне, теглене или откачване на електроинструмента. Предпазвайте кабела от нагриване, омасляване, допир до остри ръбове или до подвижни звена на машини.** Повредени или усукани кабели увеличават риска от възникване на токов удар.
- ▶ **Когато работите с електроинструмент навън, използвайте само удължителни кабели, подходящи за работа на открито.** Използването на удължител, предназначен за работа на открито, намалява риска от възникване на токов удар.
- ▶ **Ако се налага използването на електроинструмента във влажна среда, използвайте предпазен прекъсвач за утечни токове.** Използването на предпазен прекъсвач за утечни токове намалява опасността от възникване на токов удар.

Безопасен начин на работа

- ▶ **Бъдете концентрирани, следете внимателно действията си и постъпвайте предпазливо и разумно. Не използвайте електроинструмента, когато сте уморени или под влиянието на наркотични вещества, алкохол или упойващи лекарства.** Един миг разсеяност при работа с електроинструмент може да има за следствие изключително тежки наранявания.
- ▶ **Работете с предпазващо работно облекло. винаги носете предпазни очила.** Носенето на подходящи за ползвания електроинструмент и извършваната дейност лични предпазни средства, като дихателна маска, здрави плътнотатворени обувки със стабилен грай-

фер, защитна каска или шумозаглушители (антифони), намалява риска от възникване на трудова злополука.

- ▶ **Избягвайте опасността от включване на електроинструмента по невнимание.** Преди да включите щепсела в контакта или да поставите батерията, както и при пренасяне на електроинструмента, се уверявайте, че пусковият прекъсвач е в позиция "изключено". Носенето на електроинструменти с пръст върху пусковия прекъсвач или подаването на захранващо напрежение, докато пусковият прекъсвач е включен, увеличава опасността от трудови злополуки.
- ▶ **Преди да включите електроинструмента, се уверявайте, че сте отстранили от него всички помощни инструменти и гаечни ключове.** Помощен инструмент, забравен на въртящо се звено, може да причини травми.
- ▶ **Избягвайте неестествените положения на тялото.** Работете в стабилно положение на тялото и във всеки момент поддържайте равновесие. Така ще можете да контролирате електроинструмента по-добре и по-безопасно, ако възникне неочаквана ситуация.
- ▶ **Работете с подходящо облекло.** Не работете с широки дрехи или украшения. Дръжте косата си, дрехите и ръкавици на безопасно разстояние от въртящи се звена на електроинструментите. Широките дрехи, украшенията, дългите коси могат да бъдат захванати и увлечени от въртящи се звена.
- ▶ **Ако е възможно използването на външна аспирационна система, се уверявайте, че тя е включена и функционира изправно.** Използването на аспирационна система намалява рисковете, дължащи се на отделящи се при работа прахове.

Грижливо отношение към електроинструментите

- ▶ **Не претоварвайте електроинструмента.** Използвайте електроинструментите само съобразно тяхното предназначение. Ще работите по-добре и по-безопасно, когато използвате подходящия електроинструмент в зададения от производителя диапазон на натоварване.
- ▶ **Не използвайте електроинструмент, чиито пусков прекъсвач е повреден.** Електроинструмент, който не може да бъде изключван и включван по предвидения от производителя начин, е опасен и трябва да бъде ремонтиран.
- ▶ **Преди да промените настройките на електроинструмента, да замените работни инструменти и допълнителни приспособления, както и когато продължително време няма да използвате електроинструмента, изключвайте щепсела от захранващата мрежа и/или изваждайте акумулаторната батерия.** Тази мярка премахва опасността от задействане на електроинструмента по невнимание.
- ▶ **Съхранявайте електроинструментите на места, където не могат да бъдат достъпни от деца.** Не допускайте те да бъдат използвани от лица, които не

са запознати с начина на работа с тях и не са прочели тези инструкции. Когато са в ръцете на неопитни потребители, електроинструментите могат да бъдат изключително опасни.

- ▶ **Поддържайте електроинструментите си грижливо.** Проверявайте дали подвижните звена функционират безукорно, дали не заклинват, дали има счупени или повредени детайли, които нарушават или изменят функциите на електроинструмента. Преди да използвате електроинструмента, се погрижете повредените детайли да бъдат ремонтирани. Много от трудовите злополуки се дължат на недобре поддържани електроинструменти и уреди.
- ▶ **Поддържайте режещите инструменти винаги добре заточени и чисти.** Добре поддържаните режещи инструменти с остри ръбове оказват по-малко съпротивление и се водят по-леко.
- ▶ **Използвайте електроинструментите, допълнителните приспособления, работните инструменти и т. н., съобразно инструкциите на производителя.** При това се съобразявайте и с конкретните работни условия и операции, които трябва да изпълните. Използването на електроинструменти за различни от предвидените от производителя приложения повишава опасността от възникване на трудови злополуки.

Поддръжане

- ▶ **Допускайте ремонтът на електроинструментите Ви да се извършва само от квалифицирани специалисти и само с използването на оригинални резервни части.** По този начин се гарантира съхраняване на безопасността на електроинструмента.

Указания за безопасна работа с диспергиращи системи

- ▶ **Поддържайте работното си място чисто, добре осветено и свободно от съдове, съдържащи бои или разтворители, парцали/платове и други леснозапалими материали.** Възможно е да има повишена опасност от самовъзпламеняване. Поддържайте по всяко време изправни пожарогасители на леснодостъпни места.
- ▶ **Осигурявайте добро проветрение в зоната на пръскане и достатъчно свеж въздух в цялото помещение.** При изпаряването си разреждателите създават взривоопасна среда.
- ▶ **Не пръскайте и не почиствайте с материали, чиято температура на възпламеняване е под 55 °C.** Използвайте препарати на базата на вода, нелетливи въглеводороди и др.п. Парите на летливите разтворители създават взривоопасна среда.
- ▶ **Не пръскайте в зони, близки до източници на искри от статично електричество, открит пламък, горещи предмети, двигатели, цигари и искри от включване и изключване на захранващи кабели или шалтери.** Подобни източници на искри могат да предизвикат възпламеняване на парите.

- ▶ **Не пръскайте материали, за които не Ви е известно, дали не представляват опасност.** Непознати материали могат да създадат опасни условия.
- ▶ **Не пръскайте течност за премахване на тапети и връща вода. Пръскайте само с топла вода (макс. 55 °C) без химически добавки.**
- ▶ **При пръскане или при работа с химикали освен това работете с лични предпазни средства, като подходящи предпазни ръкавици и дихателна маска.**
Носенето на лични предпазни средства, подходящи за конкретните работни условия, намалява излагането на опасни за здравето субстанции.



- ▶ **Съобразявайте се с всички опасности, предизвиквани от пръсканото вещество. Съобразявайте се с предупредителните маркировки на тубата на веществото или данните на производителя за него, включително изискванията за използване на лични предпазни средства.** Указанията на производителя трябва да се спазват, за да бъде намалена опасността от пожар, както и от увреждане на здравето вследствие на натравяне, контактуване с канцерогенни вещества и т.н.
- ▶ **Поддържайте щепсела на захранващия кабел и спусъка на пистолета за пръскане чисти от боя и други течности. Никога не ползвайте кабела за повдигане на връзката с удължител.** Неспазването на тези правила могат да имат за последствие токов удар.
- ▶ **Контролирайте децата.** Така се предотвратява опасността децата да играят с разпръскващата система.

Описание на продукта и дейността



Прочетете внимателно всички указания и инструкции за безопасност. Пропуски при спазването на инструкциите за безопасност и указанията за работа могат да имат за последствие токов удар, пожар и/или тежки

травми.

Моля, имайте предвид изображенията в предната част на ръководството за работа.

Предназначение на електроинструмента

PFS 1000

Електроинструментът е предназначен само за пръскане с лакове и бои с разтворители и на водна основа, лазурни лакове, грунд, безцветни лакове, масла и вода.

Електроинструментът не е подходящ за работа с основи, байцове, съдържащи киселини препарати, фасадни бои,

зърнести и съдържащи твърди частици материали, както и материали, неподходящи за пръскане, и такива, при които не се образуват капки.

PFS 2000

Електроинструментът е предназначен само за пръскане на дисперсионни бои, латекс, лакове на водна основа или съдържащи разтворители, лазурни лакове, грунд, безцветни лакове, масла (ALLPaint) и вода.

Електроинструментът не е подходящ за работа с алкални разтвори, байцове, съдържащи киселини препарати или фасадни бои.

Изобразени елементи

Номерирането на елементите на електроинструмента се отнася до изображенията на страниците с фигурите.

- (1) Пистолет за пръскане
- (2) Мембрана за въздуха
- (3) Холендрова гайка
- (4) Щуцер за включване на маркуча (на пистолета за пръскане)
- (5) Регулатор за количеството разпръскван материал
- (6) Превключвател за управление
- (7) Резервоар за разпръсквания материал
- (8) Капачка на дюзата (сива: за приложение "Дърво")
- (9) Капачка на дюзата (бяла: за приложение "Стена") (PFS 2000)
- (10) О-пръстен
- (11) Уплътнителна шайба
- (12) Засмукваща тръба
- (13) Игла на дюзата
- (14) Уплътнител на резервоара
- (15) Отвор за вентилиране
- (16) Канал за боята
- (17) Маркуч за въздух
- (18) Байонетен механизъм
- (19) Основен модул
- (20) Пусков прекъсвач
- (21) Ръкохватка за пренасяне
- (22) Колан за носене
- (23) Капак на въздушния филтър
- (24) Щуцер за включване на маркуча (на основния модул)
- (25) Отвори за колан за носене
- (26) Въздушен филтър

Технически данни

Система за фино разпръскване	PFS 1000	PFS 2000
Каталожен номер	3 603 B07 0..	3 603 B07 3..

Система за фино разпръскване		PFS 1000	PFS 2000
Номинална консумирана мощност	W	410	440
Производителност на засмукване	ml/min	100	200
Време за 2 m ² нанасяне на боя	min	2	1,3
Обем на резервоара за боя	ml	800	800
Капачка на дюзата (8) (сива)		●	●
– Случай на приложение "дърво": Пръскане на лакове на водна основа или съдържащи разтворители, лазурни лакове, грунд, безцветни лакове и масла			
Капачка на дюзата (9) (бяла)		–	●
– Случай на приложение "стена": Пръскане с дисперсионни и латексови бои			
Дължина на маркуча за въздух	m	1,25	1,25
Маса съгласно ЕРТА-Procedure 01:2014	kg	2,0	2,0
Клас на защита		□/II	□/II

Данните важат за номинално напрежение [U] от 230 V. При отклоняващи се напрежение и при специфични за отделни изпълнения тези данни могат да варират.

Информация за излъчван шум и вибрации

Стойностите на емисии на шум са установени съгласно EN 60745-1.

Равнището A на генерирания от електроинструмента звуков натиск обикновено възлиза на 79 dB(A). Неопределеност K=3 dB. Равнището на шум при работа може да превиши посочените стойности. **Работете с шумозаглушители!**

Пълната стойност на вибрациите a_n (векторната сума по трите направления) и неопределеността K са определени съгласно EN 60745-1:

$$a_n < 2,5 \text{ m/s}^2, K = 1,5 \text{ m/s}^2$$

Посоченото в това ръководство за експлоатация ниво на вибрации е измерено по посочен в стандартите метод и може да служи за сравняване на различни електроинструменти. То е подходящо също и за предварителна ориентировъчна преценка на натоварването от вибрации.

Посоченото ниво на генерираните вибрации е представително за най-често срещаните приложения на електроинструмента. Все пак, ако електроинструментът се използва за други дейности, с други работни инструменти или ако не бъде поддържан, както е предписано, равнището на генерираните вибрации може да се промени. Това може да увеличи значително сумарното натоварване вследствие на вибрациите за целия работен цикъл.

За точната преценка на натоварването от вибрации трябва да бъдат взимани предвид и периодите, в които електроинструментът е изключен или работи, но не се ползва. Това би могло значително да намали сумарното натоварване от вибрации.

Предписвайте допълнителни мерки за предпазване на работещия с електроинструмента от въздействието на вибрациите, например: техническо обслужване на електроинструмента и работните инструменти, поддържане на ръцете топли, целесъобразна организация на работните стъпки.

Монтиране

- ▶ **Преди извършване на каквито и да е дейности по електроинструмента изключвайте щепсела от захранващата мрежа.**
- ▶ **Уверете се, че пистолетът за пръскане и базовият модул са сглобени напълно и с всички необходими уплътнители.** Само така са гарантирани правилното функциониране и сигурността на системата за фино пръскане.

Свързване на маркуча за въздух (вж. фиг. A1-A2)

Включване към основния модул:

- Вкарайте докрай единия байонетен накрайник (18) на маркуча за въздух съобразно стрелките в отворите на щуцера (24) на базовия модул.
- Завъртете капачката на байонетния механизъм по посока на часовниковата стрелка.

Включване към пистолета за пръскане:

- Вкарайте докрай другия байонетен накрайник (18) на маркуча за въздух съобразно стрелките в отворите на щуцера (4) на пистолета за пръскане.
- Завъртете капачката на байонетния механизъм по посока на часовниковата стрелка.

Указание: Преди сипването на боя демонтирайте маркуча за въздух (17) (завъртане на 1/4 оборот обратно на часовниковата стрелка на байонетната капачка (18), изваждане на байонетната капачка (18) от щуцера (4)).

Закрепване на колана за носене (вж. фиг. B)

За да можете да достигате добре всички обработвани повърхности и да сте гъвкави, можете да захванете базовия модул с колана за носене (22).

- Закачете във всяка халка (25) по един край на колана.

Смяна на капачката на дюзата (PFS 2000) (вж. фиг. С)

Указание: Преди избор на капачка на дюзата проверете боята чрез разбъркване. Тънколивки материали (напр. боя за дърво) или разреждени материали се пръскат по-добре със сивата капачка на дюзата (8). С бои с голям вискозитет (напр. лак за дърво или боя за стена) се работи най-добре с бялата капачка на дюзата (9).

- За смяна на капачката на дюзата развийте холендровата гайка (3).
- Извадете капачката за въздух (2) и уплътнителната шайба (11).
- Развийте монтираната капачка на дюзата. При това се уверете, че О-пръстенът (10) е останал на капачката на дюзата.
- Навийте желаната капачка на дюзата на резбата на пистолета за пръскане.
- Поставете мембраната за въздух (2) с уплътнителната шайба (11) върху капачката на дюзата и я затегнете с холендровата гайка (3).

Работа с електроинструмента

- ▶ Преди извършване на каквито и да е дейности по електроинструмента изключвайте щепсела от захранващата мрежа.

Подготовка за работа

- ▶ Не се допуска пръскане на брега на водоизточници или във вододайни зони.

При купуване на бои, лакове и материали за пръскане обръщайте внимание на поносимостта им с околната среда.

Подготвяне на повърхността за напръскане

Пръсканата повърхност трябва да е чиста, суха и обезмаслена.

- Ако повърхността е твърде гладка, увеличете грапавостта ѝ чрез шлифоване и след това я почистете.

По време на работа пръските могат да замърсят всички непокрити повърхности. Затова подгответе грижливо мястото, на което ще боядисвате:

- Покрийте или облепете пода, намиращи се в близост съоръжения, врати, прозорци и рамките им.

Подготовка на материала за пръскане

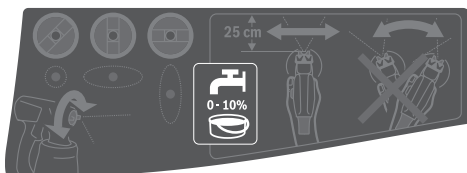

- Разбъркайте пръсканата течност добре.
- При необходимост разреждете боята.

Пръскан материал	Препоръчително разреждане
------------------	---------------------------

Масла, лазурни лакове, импрегниращи материали, материали за защита от корозия	0 %
---	-----

Бои на основата на разтворители или вода, грунд, лакове за отоплителни тела, гъсти лазурни лакове	10 %
---	------

Дисперсионни бои, латекс	най-малко 10 %
--------------------------	----------------

- ▶ **Внимавайте при разреждане за това, материалът за пръскане и разреждителят да си пасват.** При използване на неподходящ разреждител боята може да се пресече и пистолетът да се запуши.

- ▶ **При разреждането на материала за пръскане внимавайте точката на възпламеняване на сместа след разреждането да бъде над 55 °C.** Разреждането на бои на основата на разтворители напр. понижава температурата на възпламеняване.

Пълнене на материал за пръскане (вж. фиг. D1-D2)

Указание: Преди сипването на боя демотирайте маркуча за въздух (17) (завъртане на 1/4 оборот обратно на часовниковата стрелка на байонетната капачка (18), изваждане на байонетната капачка (18) от щуцера (4)).

- Развийте контейнера (7) от пистолета за пръскане.
- Сипете боя **най-много до маркировката 800** в съда (7).
- Завийте засмукващата тръба (12) така, че материалът за пръскане да може да се разпръсква почти без остатък:

за пръскане на лежащи предмети	напред по посока капаче дюза/въздух
--------------------------------	--

за пръскане нагоре	назад по посока ръкохватка
--------------------	-----------------------------------

- Напръскайте пробна повърхност.

Когато получите оптимална форма на пръскане, можете да започнете с пръскането.

или

Ако резултатът не е задоволителен или не излиза боя: (вж. „Отстраняване на повреди“, Страница 188)

Пускане в експлоатация

- ▶ **Съобразявайте се с напрежението на захранващата мрежа!** Напрежението на захранващата мрежа трябва да съответства на данните, изписани на табелката на електроинструмента.
- ▶ **Вземете мерки да няма опасност по време на работа основният модул да засмуква прах или други замърсявания.**
- ▶ **Внимавайте да не напръскате основния модул.**
- ▶ **Ако по време на пръскането започне да излиза течност от други места освен през дюзата, прекъснете пръскането и приведете системата за пръскане от**

ново в изправност. Съществува опасност от токов удар.

- ▶ **Не насочвайте струята към себе си или към други лица или животни.**

Включване (вж. фиг. Е)

- **PFS 2000:** Проверете дали е монтирана правилната капачка на дюзата. (вж. „Смяна на капачката на дюзата (PFS 2000) (вж. фиг. С)“, Страница 185)
- Включете щепсела в контакта.
- Вземете пистолета и го насочете към пръсканата повърхност.
- Преместете пусковия прекъсвач (20) напред.
- Натиснете превключвателя (6) върху пистолета.

Указание: Когато базовият модул е включен, през мембраната за въздух (2) винаги изтича въздух.

Изключване

- Отпуснете спусъка (6) и преместете пусковия прекъсвач (20) назад.
- Изключете щепсела от контакта.

Указания за работа

Пръскане (вж. фиг. F)

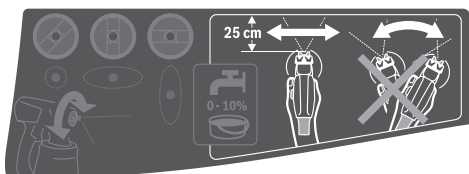

Указание: Спазвайте посоката на вятъра, ако използвате електроинструмента на открито.

- Първо извършете пробно пръскане и настройте формата и интензивността на пръскане съобразно използвания материал за пръскане. За настройки вж. долните раздели.
- Непременно дръжте пистолета за пръскане на постоянно разстояние от 20–25 cm перпендикулярно на пръсканата повърхност.
- Започнете пръскането извън повърхността, която обработвате.
- В зависимост от настройката на струята придвижвайте пистолета за пръскане равномерно вертикално или хоризонтално. Постоянно качество на повърхността се постига, когато ивиците се покриват на 4–5 cm.
- При пръскане на лежащи хоризонтално предмети, както и при пръскане в таванна позиция дръжте пистолета леко под наклон и се придвижвайте назад от мястото на пръскане.

Опасност от препъване! Внимавайте за препятствия в помещението.

- Избягвайте прекъсванията на процеса върху обработваната повърхност.

Повърхност с постоянно качество се постига при равномерно водене на пистолета.

Неравномерно разстояние и наклон на пръскане водят до силна промяна на струята и с това до различия в качеството на обработваната повърхност.

- Завършвайте пръскането извън обработваната повърхност.

Никога не изразходвайте количеството боя в резервоара докрай. Когато засмукващата тръба не е потопена в течност, струята се прекъсва и по обработваната повърхност се образуват неравномерно покрити зони.



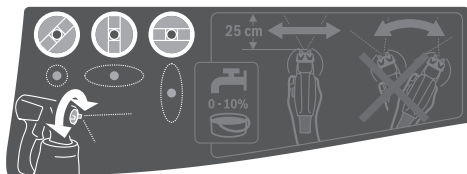

- Ако от пръсканата боя се натрупа по мембраната за въздух (2) или капачката на дюзата, ги почистете с използвания разреждател.

Настройване на формата на струята



- ▶ **Никога не натискате превключвателя (6), докато премествате мембраната за въздух (2).**

- Завъртете мембраната за въздух (2) в желаната позиция.

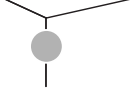
Мембрана за въздуха	Струя	Приложение
		Хоризонтална плоска струя за вертикално направление на пръскане
		Вертикална плоска струя за хоризонтално направление на пръскане
		Конична струя за ъгли, ръбове и труднодостъпни места

Регулиране на количеството материал за пръскане (вж. фиг. G) (PAINTVolume)

- Завийте регулатора (5), за да настроите желаното количество материал за пръскане:
 - : минимално количество материал за пръскане,
 - + : максимално количество материал за пръскане.

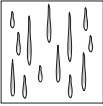
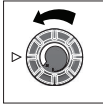
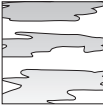
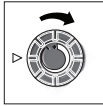
Количество течност	Настройка
<p>Твърде много материал на пръсканата повърхност:</p>  	<p>Количеството трябва да бъде намалено.</p> <ul style="list-style-type: none"> – Завийте регулатора (5) посока –.
<p>Твърде малко материал на пръсканата повърхност:</p>  	<p>Количеството трябва да бъде увеличено.</p> <ul style="list-style-type: none"> – Завийте регулатора (5) посока +.

Овлажняване на тапети

За лесното премахване на тапети можете да напръскате тапетите с топла вода (макс. 55 °C). За целта използвайте сивата капачка на дюзата (8).

Паузи при работа и транспортиране (вж. фиг. H–I)

За лесното пренасяне на системата за фино пръскане базовият модул има ръкохватка (21) и колан (22).

По време на работа можете да окачите базовия модул (19) през рамо с помощта на колана (22).

При паузи пистолетът за пръскане (1) може да бъде поставен на равна хоризонтална повърхност. Няма опасност от протичане на боя.

► **Поставяйте материала за пръскане винаги изправен върху равна повърхност.** Ако пистолетът е поставен легнал, от него може да изтече боя.

Поддръжане и сервиз

Поддръжане и почистване

► **Преди извършване на каквито и да е дейности по електроинструмента изключвайте щепсела от захранващата мрежа.**

► **За да работите качествено и безопасно, поддържайте електроинструмента и вентилационните му отвори чисти.**

Когато е необходима замяна на захранващия кабел, тя трябва да се извърши в оторизиран сервиз за електроинструменти на **Bosch**, за да се запази нивото на безопасност на **Bosch** електроинструмента.

► **Винаги след работа почиствайте елементите на системата за пръскане, особено частите, изцапани с боя.** Старателното почистване е предпоставка за безпроблемната и сигурна работа на пистолета за пръскане. Ако системата за фино пръскане не е почиствана или е почиствана недостатъчно, гаранционни претенции не се приемат.

Почистване на въздушния филтър (вж. фиг. J)

Периодично въздушният филтър (26) трябва да бъде почистван. Ако филтърът е замърсен силно, трябва да бъде заменен.

- Отворете капака за въздушния филтър (23).
- Извадете въздушния филтър (26).
- Леко замърсяване:
Изчукайте въздушния филтър (26).

или

Силно замърсяване:

Почистете въздушния филтър (26) под течаща вода и след това го оставете да изсъхне добре, за да избегнете образуване на плесен.

или

Сменете въздушния филтър (26).

- Отново поставете въздушния филтър.
- Накрая затворете капака на въздушния филтър (23).

Почистване на системата за фино пръскане (вж. фиг. K)

Винаги почиствайте пистолета за пръскане и резервоара с подходящия разреждател (разтворител или вода) за използваната боя.

Никога не почиствайте с остри предмети отвора на дюзата и отворите за въздух на пистолета за пръскане.

- Изключете базовия модул (19).
- Извадете маркуча за въздух (17) от базовия модул (19) и от пистолета за пръскане (1) (завъртане на 1/4 оборот на байонетната капачка (18) обратно на часовниковата стрелка; изваждане на байонетната капачка (18) от щуцера (4)/(24)).
- При необходимост почистете базовия модул с напоена с разреждател кърпа и след това поставете базовия модул (19) и маркуча за въздух (17) извън непосредствената зона на почистване.
- Натиснете спусъка (6) на пистолета за пръскане, за да може боята да изтече обратно в резервоара.
- Развийте резервоара (7) и сипете неизползваната боя в оригиналния ѝ съд.
- Напълнете до половината резервоара (7) с разреждател (разтворител или вода) и отново го монтирайте към пистолета за пръскане (1).
- Разклатете пистолета неколккратно.
- Развийте резервоара (7) и изсипете съдържанието му в празна кутия от боя.
- Демонтирайте холендровата гайка (3), капачката за въздух (2), уплътнителната шайба (11), използваната капачка на дюзата (9)/(8) с O-пръстена (10) и засмукващата тръба (12) с уплътнителя на резервоара (14). При това се уверете, че O-пръстенът (10) е останал на капачката на дюзата.
- В съд със съответния разреждател почистете всички изцапани с боя части, като използвате обикновена четка. Почистете също и канала за боята (16) на пистолета за пръскане (1).

- Проверете дали засмукващата тръба (12) с уплътнението на резервоара (14) е свободна от материал за пръскане и е неповредена. При необходимост почистете още веднъж с разредител уплътнението за резервоара (14).
- С подходящ предмет почистете вентилационния отвор (15).
- Почистете резервоара и пистолета за пръскане отвън с намокрена с разтворител кърпа.
- Преди да я сглобите отново, изчакайте всички елементи да изсъхнат.
- Сглобете отново системата за фино пръскане в обратна последователност. Преместете уплътнителя на резервоара (14) отново нагоре в канала на засмукващата тръба (12). За да бъде пистолета за пръскане уплътнен добре, се уверете, че уплътнителят на резервоара е влязъл в канала на засмукващата тръба по цялата окръжност. Внимавайте да вкарате засмукващата тръба (12) отново до упор върху канала за боя (16).

Изхвърляне на използваните материали

При изхвърлянето на разредителя и остащите от пръскания материал не трябва да бъде замърсявана околната среда. Спазвайте указанията за изхвърляне на производителя на боята и местните нормативни документи, касаещи изхвърлянето на специални отпадъци.

Вредни за околната среда химикали не трябва да проникват в почвата, подпочвените води или в открити водни басейни. Никога не изсипвайте вредни за околната среда химикали в битовата канализация!

Лагер

- Преди да приберете системата за фино пръскане я почистете основно и изчакайте всички детайли да изсъхнат добре, преди да ги сглобите.

Ако системата за фино пръскане не се използва, гумената лента заедно с щифта върху базовия модул (19) служи като практична възможност за съхранение за въздушния шлаух (17) (вж. фиг.).

Отстраняване на повреди

Проблем	Причина	Помощ
Боята не покрива достатъчно	Количеството на пръсканата боя е малко	Завъртете регулатора (5) посока +
	Разстоянието до пръсканата повърхност е твърде голямо	Скъсете разстоянието до пръсканата повърхност
	Твърде малко боя попада на пръсканата повърхност, пръските са твърде нарядко	Преминете повече пъти по пръсканата повърхност
	Пръсканата течност е твърде гъста	Отново разредете боята и извършете пробно напръскване
След напръскване боята протича	Количеството пръскана боя е твърде голямо	Завъртете регулатора (5) посока -
	Разстоянието до пръсканата повърхност е твърде малко	Увеличете разстоянието
	Боята е разредена повече от нужното	Добавете неразредена боя
	Пръскали сте повече от нужното на едно и също място	Почистете боята и при следващото пръскане не пръскайте толкова много на едно и също място
Боята се разпръсква на твърде едри капки	Количеството боя е твърде голямо	Завъртете регулатора (5) посока -
	PFS 2000: Бяла капачка на дюзата (9) е монтирана (твърде голям диаметър на дюзата)	Монтирайте сивата капачка на дюзата (8)
	Иглата на дюзата (13) е замърсена	Почистете иглата на дюзата
	Пръсканата течност е твърде гъста	Отново разредете боята и извършете пробно напръскване
Образува се твърде голям облак	Въздушният филтър (26) е силно замърсен	Смяна на въздушния филтър
	Количеството пръскана боя е твърде голямо	Завъртете регулатора (5) посока -
Струята пулсира	Разстоянието до пръсканата повърхност е твърде голямо	Скъсете разстоянието до пръсканата повърхност
	В резервоара е останала твърде малко течност	Допълнете резервоара
	Отворът за вентилация (15) на засмукващата тръба (12) е запушен	Почистете засмукващата тръба и отвора за вентилация
	Засмукващата тръба (12) е свободна	Преместете засмукващата тръба до упор към канала за боя (16)

Проблем	Причина	Помощ
	Капачката на дюзата (9)/(8) е разхлабена	Затегнете капачката на дюзата
	Въздушният филтър (26) е силно замърсен	Смяна на въздушния филтър
	Пръсканата течност е твърде гъста	Отново разрежете боята и извършете пробно напръскване
Разпръскваният материал капе от капачката на дюзата	По капачката на дюзата (9)/(8), иглата на дюзата (13) и капачката за въздух (2) има отлагания от пръскания материал	Почистете капачката на дюзата, иглата и капачката за въздух
	Капачката на дюзата (9)/(8) е разхлабена	Затегнете капачката на дюзата
От капачката на дюзата не излиза от пръскания материал	Засмукващата тръба (12) е свободна	Преместете засмукващата тръба до упор към канала за боя (16)
	Иглата на дюзата (13) е запушена	Почистете иглата на дюзата
	Засмукващата тръба (12) е запушена	Почистете засмукващата тръба
	Отворът за вентилация (15) на засмукващата тръба (12) е запушен	Почистете засмукващата тръба и отвора за вентилация
	Уплътнение на резервоара (14) липсва или е повредено	Поставете (ново) уплътнение за резервоара в канала
	Пръсканата течност е твърде гъста	Отново разрежете боята и извършете пробно напръскване
	Материалът за пръскане е замърсен (втвърдявания)	Изпразнете докрай и почистете пистолета за пръскане; при повторното сипване на боята използвайте ситото

Клиентска служба и консултация относно употребата

Сервизът ще отговори на въпросите Ви относно ремонти и поддръжка на закупения от Вас продукт, както и относно резервни части. Покомпонентни чертежи и информация за резервните части ще откриете и на: www.bosch-pt.com

Екипът по консултация относно употребата на Bosch ще Ви помогне с удоволствие при въпроси за нашите продукти и техните аксесоари.

Моля, при въпроси и при поръчване на резервни части винаги посочвайте 10-цифрения каталожен номер, изписан на табелката на уреда.

България

Robert Bosch SRL
Service scule electrice
Strada Horia Măcelariu Nr. 30–34, sector 1
013937 București, România
Тел.: +359(0)700 13 667 (Български)
Факс: +40 212 331 313
Email: BoschServiceCenterBG@ro.bosch.com
www.bosch-pt.com/bg/bg/

Бракуване

С оглед опазване на околната среда пистолетът за пръскане, електрическият модул и допълнителните приспособления трябва да бъдат предавани за оползотворяване на съдържащите се в тях вторични суровини.



Не изхвърляйте електроинструменти при бившите отпадъци!

Само за страни от ЕС:

Съгласно европейска директива 2012/19/ЕС и хармонизирането на националното законодателство с нея електронни и електрически уреди, които не могат да се използват, трябва да бъдат събирани отделно и да бъдат предавани за оползотворяване на съдържащите се в тях суровини.

Македонски

Безбедносни напомени

Општи предупредувања за безбедност на електрични алати

ПРЕДУ-ПРЕДУВАЊЕ

Прочитајте ги сите напомени и упатства за безбедност.

Грешките настанати како резултат од непридржување до безбедносните напомени и упатства може да предизвикаат електричен удар, пожар и/или тешки повреди.

Зачувајте ги безбедносните предупредувања и упатства за користење и за во иднина.

Поимот „електричен алат“ во безбедносните предупредувања се однесува на електрични апарати што користат струја (кабелски) или апарати што користат батерии (акумулаторски).

Безбедност на работниот простор

- ▶ **Работниот простор одржувајте го чист и добро осветлен.** Преполни или темни простории може да доведат до несреќа.
- ▶ **Не работете со електричните алати во експлозивна околина, како на пример, во присуство на запаливи течности, гасови или прашина.** Електричните алати создаваат искри коишто може да ја запалат прашина или гасовите.
- ▶ **Држете ги децата и присутните подалеку додека работите со електричен алат.** Невниманието може да предизвика да изгубите контрола.

Електрична безбедност

- ▶ **Приклучокот на електричниот алат мора да одговара на приклучницата. Никогаш не го менувајте приклучокот. Не користите приклучни адаптери со заземјените електрични алати.** Неизменетите приклучоци и соодветните приклучници го намалуваат ризикот од струен удар.
- ▶ **Избегнувајте телесен контакт со заземјени површини, како на пример, цевки, радијатори, метални ланци и ладилници.** Постои зголемен ризик од струен удар ако вашето тело е заземјено.
- ▶ **Не ги изложувајте електричните алати на дожд или влажни услови.** Ако влезе вода во електричниот алат, ќе се зголеми ризикот од струен удар.
- ▶ **Не постапувајте несоодветно со кабелот. Никогаш не го користете кабелот за носење, влечење или исклучување од струја на електричниот алат. Кабелот чувајте го подалеку од оган, масло, остри ивици или подвижни делови.** Оштетени или заплеткани кабли го зголемуваат ризикот од струен удар.
- ▶ **При работа со електричен алат на отворено, користете продолжен кабел соодветен за надворешна употреба.** Користењето на кабел соодветен за надворешна употреба го намалува ризикот од струен удар.
- ▶ **Ако мора да работите со електричен алат на влажно место, користете заштитен уред за диференцијална струја (RCD).** Користењето на RCD го намалува ризикот од струен удар.

Лична безбедност

- ▶ **Бидете внимателни, внимавајте како работите и работете разумно со електричен алат. Не користете електричен алат ако сте уморни или под дејство на дроги, алкохол или лекови.** Еден момент на невнимание додека работите со електричните алати може да доведе до сериозна лична повреда.
- ▶ **Користете лична заштитна опрема. Секогаш носете заштита за очи.** Заштитната опрема, како на пр.,

маска за прав, безбедносни чевли кои не се лизгаат, шлем или заштита за уши, кои се користат за соодветни услови, ќе доведат до намалување на лични повреди.

- ▶ **Спречете ненамерно активирање. Проверете дали прекинувачот е исклучен пред да го вклучите во струја и/или со сетот на батерии, пред да го земете или носите алатот.** Носење на електричните алати со прстот позициониран на прекинувачот или вклучување во струја на електричните алати чијшто прекинувачот е вклучен, може да предизвика несреќа.
- ▶ **Отстранете каков било клуч за регулирање или француски клуч пред да го вклучите електричниот алат.** Француски клуч или клуч прикачен за ротирачкиот дел на електричниот алат може да доведе до лична повреда.
- ▶ **Не ги пречекорувајте ограничувањата. Постојано одржувајте соодветна положба и рамнотежа.** Ова овозможува подобра контрола на електричниот алат во непредвидливи ситуации.
- ▶ **Облечете се соодветно. Не носете широка облека и накит. Косата, алиштата и ракавиците треба да бидат подалеку од подвижните делови.** Широката облека, накитот или долгата коса може да се закачат за подвижните делови.
- ▶ **Ако се користат поврзани уреди за вадење прашина и собирање предмети, проверете дали се правилно поврзани и користени.** Собирањето прашина може да ги намали опасностите предизвикани од неа.

Употреба и чување на електричните алати

- ▶ **Не го преоптоварувајте електричниот алат. Користете соодветен електричен алат за намената.** Со соодветниот електричен алат подобро, побезбедно и побрзо ќе ја извршите работата за која е наменет.
- ▶ **Не користете електричен алат ако не можете да го вклучите и исклучите со помош на прекинувачот.** Секој електричен алат којшто не може да се контролира со прекинувачот е опасен и мора да се поправи.
- ▶ **Исклучете го електричниот алат од струја и/или сетот на батерии од електричниот алат, пред да правите некакви прилагодувања, менувајте дополнителна опрема или го складирајте електричниот алат.** Со овие превентивни безбедносни мерки се намалува ризикот од случајно вклучување на електричниот алат.
- ▶ **Чувајте ги електричните алати подалеку од дофат на деца и не дозволувајте лицата кои не ракувале со електричниот алат или не се запознаени со ова упатство да работат со истиот.** Електричните алати се опасни во рацете на необучени корисници.
- ▶ **Одржување на електрични алати. Проверете го порамнувањето или прицврстување на подвижните делови, спојот на деловите и сите други услови што може негативно да влијаат врз функционирањето**

на електричниот алат. Ако е оштетен, однесете го електричниот алат на поправка пред да го користите. Многу несреќи се предизвикани заради несоодветно одржување на моќните алати.

- ▶ **Острете и чистете ги алатите за сечење.** Соодветно одржувани ивици на алатите за сечење помалку се виткаат и полесно се контролираат.
- ▶ **Електричниот алат, дополнителната опрема, деловите и др., користете ги во согласност со ова упатство, внимавајте на работните услови и работата која ја вршите.** Користењето на електричниот алат за други намени може да доведе до опасни ситуации.

Сервисирање

- ▶ **Електричниот алат сервисирајте го кај квалификувано лице кое користи само идентични резервни делови.** Со ова се овозможува безбедно одржување на електричниот алат.

Безбедносни напомени за системи за фино прскање

- ▶ **Одржувајте го работното поле чисто, добро осветлено и без садови со боја и растворачи, крпи и останати запаливи материјали.** Можна опасност од самозапалување. Функционалните апарати за гаснење на пожар треба да бидат достапни во секое време.
- ▶ **Обезбедете добро проветрување во подрачјето на прскање и доволно чист воздух во целата просторија.** Запаливите растворачи што испариле создаваат експлозивна средина.
- ▶ **Не прскајте и не чистете со материјали, чија точка на палење е под 55°C.** Користете материјали на база на вода, тешко испарливи или слични материјали. Лесно испарливите разредени растворачи создаваат експлозивна околина.
- ▶ **Не прскајте во близина на извори на палење како статички електрични искри, отворен пламен, пламен за палење, врели предмети, мотори, цигари и искри поради ставање и вадење на струјни кабли или користење на прекинувачи.** Ваќките извори на палење може да доведат до запалување на околината.
- ▶ **Не прскајте материјали за кои не е познато дали претставуваат опасност.** Непознатите материјали може да создадат опасни работни услови.
- ▶ **Не распрскувајте средство за отстранување тапети и врела вода.** Прскајте само топла вода (макс. 55 °C) без хемиски додатоци.
- ▶ **Носете дополнителна заштитна опрема како на пр. соодветни заштитни ракавици или заштитна маска за дишење при прскањето или ракувањето со хемикалии.** Со носењето на заштитна опрема за соодветните работни услови се намалува изложеноста на опасни супстанции.



- ▶ **Внимавајте на можните опасности од средствата за прскање. Внимавајте на ознаките на амбалажата или информациите на производителот на средството за прскање, како и барањата за носење на лични заштитни средства.** Внимавајте на упатствата на производителот за да го намалите ризикот од пожар како и повредите од отровните и канцерогени средства.
- ▶ **Приклучокот на струјниот кабел и прекинувачот за активација на пиштолот за прскање држете ги подалеку од боја и други течности. Кабелот за потпора никогаш не го држете за приклучните врски.** Доколку направите грешка поради невнимание, може да предизвикате електричен удар.
- ▶ **Не ги оставајте децата без надзор.** Така ќе се осигурате дека децата нема да си играат со системот за фино прскање.

Опис на производот и перформансите



Прочитајте ги сите безбедносни напомени и упатства. Грешките настанати како резултат од непридржување до безбедносните напомени и упатства може да предизвикаат електричен удар, пожар и/или

тешки повреди.

Внимавајте на сликите во предниот дел на упатството за користење.

Употреба со соодветна намена

PFS 1000

Електричниот алат е наменет за распрскување на бои за лакирање, лазури, основни бои, просирни лакови, масла со растворачи и разредени со вода и вода.

Електричниот алат не е погоден за обработка на раствори, средства за бајцување, материјали за обложување што содржат киселина, бои за фасади, зрнести и материјали за распрскување што содржат цврсти тела како и материјали што не се погодни за прскање.

PFS 2000

Електричниот алат е наменет за прскање на дисперзивни и латекс бои, бои, лазури, прајмери, лакови и масла на база на растворувачи и растворливи во вода (ALLPaint) и вода.

Електричниот апарат не е наменет за обработка на раствори, средства за бајцување, материјали за премачкување што содржат киселина и бои за фасади.

Илустрација на компоненти

Нумерирањето на сликите со компоненти се однесува на приказот на електричниот алат на графичката страница.

- | | |
|---|--|
| <ul style="list-style-type: none"> (1) Пиштол за прскање (2) Капаче за вентилација (3) Преклопна навртка (4) Приклучок за цревето (пиштол за прскање) (5) Тркалце за подесување на количината на материјалот за прскање (6) Прекинувач (7) Резервоар за материјалот за прскање (8) Капаче на млазница (сиво: за апликација на „дрво“) (9) Капаче на млазница (бело: за апликација на „сид“)
(PFS 2000) (10) О-прстен | <ul style="list-style-type: none"> (11) Дихтунг-подлошка (12) Цевка за всисување (13) Игла на млазницата (14) Дихтунг за резервоарот (15) Отвор за проветрување (16) Канал за бојата (17) Црево за воздух (18) Бајонет-завртка (19) Базна единица (20) Прекинувач за вклучување/исклучување (21) Рачка за носење (22) Ремен за носење (23) Поклопец за филтерот за воздух (24) Приклучок за цревето (основна единица) (25) Окце за ременот за носење (26) Филтер за воздух |
|---|--|

Технички податоци

Систем за фино распрскување		PFS 1000	PFS 2000
Број на дел/артикл		3 603 B07 0..	3 603 B07 3..
Номинална јачина	W	410	440
Капацитет на транспорт	ml/min	100	200
Потрошување на време за 2 m ² нанесување на боја	min	2	1,3
Волумен на резервоарот за материјал за прскање	ml	800	800
Капаче за млазницата (8) (сив)		●	●
– Апликација на „Дрво“: Прскање на бои, лазури, прајмери, лакови и масла на база на растворувачи и растворливи во вода			
Капаче за млазницата (9) (бел)		–	●
– Апликација на „сид“: Прскање на дисперзивни бои и латекс бои			
Должина на цревето за воздух	m	1,25	1,25
Тежина согласно ЕРТА-Procedure 01:2014	kg	2,0	2,0
Класа на заштита		□ / II	□ / II

Податоците важат за номинален напон [U] од 230 V. Овие податоци може да отстапуваат при различни напони, во зависност од изведбата во односната земја.

Информации за бучава/вибрации

Вредностите за емисија на бучава се одредуваат согласно **EN 60745-1**.

Нивото на звучниот притисок на електричниот алат, оценето со A, типично изнесува **79 dB(A)**. Несигурност K=3 dB. Нивото на звучниот притисок при работењето може да ги надмине наведените вредности. **Носете заштита за слухот!**

Вкупните вредности на вибрации a_v (векторски збир на три насоки) и несигурност K се одредуваат согласно **EN 60745-1**:

$$a_v < 2,5 \text{ m/s}^2, K = 1,5 \text{ m/s}^2$$

Нивото на вибрации наведено во овие упатства е измерено со нормирана постапка за мерење и може да се користи за меѓусебна споредба на електрични алати. Исто така може да се прилагоди за предвремена процена на оптоварувањето со вибрации.

Наведеното ниво на вибрации е за главната примена на електричниот алат. Доколку електричниот алат се користи за други примени, алатот што се вметнува отстапува од нормите или недоволно се одржува, може да отстапува нивото на вибрации. Ова може значително да го зголеми оптоварувањето со вибрации во периодот на целокупното работење.

За прецизно одредување на оптоварувањето со вибрации, треба да се земе предвид и периодот во кој

уредот е исклучен или едвај работи, а не во моментот кога е во употреба. Ова може значително да го намали оптоварувањето со вибрации во периодот на целокупното работење.

Утврдете ги дополнителните мерки за безбедност за заштита на корисникот од влијанието на вибрациите, како на пр.: одржувајте ги внимателно електричните алати и алатите за вметнување, одржувајте ја топлината на дланките, организирајте го текот на работата.

Монтажа

- **Пред било каква интервенција на електричниот алат, извлекете го струјниот приклучок од ѕидната дозна.**
- **Осигурајте се, дали пиштолот за прскање и основната единица се целосно монтирани со сите елементи за дихтување.** Само на тој начин е загарантирана функцијата и безбедноста на системот за фино прскање.

Приклучување на црево за воздух (види слики A1–A2)

Приклучување на основна единица:

- Прицврстете една бајонет-завртка (18) на црево за воздух во согласност со ознаките со стрелки во вдлабнатините на приклучокот (24) на основната единица.
- Свртете ја бајонет-завртката за четвртина вртење во правец на стрелките на часовникот.

Приклучување на пиштол за прскање:

- Прицврстете ја втората бајонет-завртка (18) на црево за воздух во согласност со ознаките со стрелки во вдлабнатините на приклучокот (4) на пиштолот за прскање.
- Свртете ја бајонет-завртката за четвртина вртење во правец на стрелките на часовникот.

Напомена: Пред полнењето на материјалот за прскање, извадете го црево за воздух (17) (четвртина вртење на бајонет-завртката (18) во правец спротивен на стрелките на часовникот; извлекете ја бајонет-завртката (18) од приклучокот (4)).

Прицврстување на ременот за носење (види слика B)

За да бидете флексибилни и да имате добар пристап со површините кои ги обработувате, може да ја закачите базната единица со ременот за носење (22).

- Во секоје окце (25) прицврстете по еден крај од ременот.

Замена на капачето на млазница (PFS 2000) (види слика C)

Напомена: Пред изборот на капачето на млазница, проверете го материјалот за прскање со промешување. Реткиот материјал (на пр. боја за дрво) или разредениот

материјал најдобро се распрскува со сивото капаче со млазница (8). Густиот материјал (на пр. боја за дрво) најдобро се распрскува со белото капаче на млазница (9).

- За менување на капачето на млазница одвртете ја преклопната навртка (3).
- Извлекете го капачето за вентилација (2) и дихтунг-подлошката (11).
- Отшрафете го монтираното капаче со млазница. Проверете дали O-прстенот (10) е на капачето со млазницата.
- Завртете го капачето со млазница на навојот во пиштолот за прскање.
- Ставете го капачето за вентилација (2) со дихтунг-подлошката (11) на капачето на млазницата и затегнете го со преклопната навртка (3).

Работа

- **Пред било каква интервенција на електричниот алат, извлекете го струјниот приклучок од ѕидната дозна.**

Подготовка за работа

- **Прскањето на работ на површински води или на соседни површини во близина на подрачје на вовлекување.**

При купување на бои, лакови и средства за прскање внимавајте на нивната подносливост од животната средина.

Подготвување на површината за прскање

Површината за прскање мора да биде чиста, сува и да не е замастена.

- Огрубете ги мазните површини и потоа отстранете ја правта од брусењето.

При употреба сите непокриени површини може да се извалкаат од маглата од прскање. Затоа темелно припремете ја околината на површината за прскање:

- Подовите, мебелот, вратите, прозорците и рамките на вратите и прозорците итн. покријте ги или залепете лента на нив.

Подготовка на материјалот за прскање

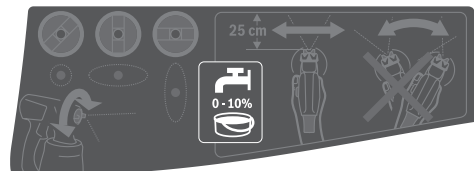

- Добро промешајте го материјалот за прскање.
- Доколку е потребно, разредете го материјалот за прскање.

Материјал за прскање	Препорачан разредувач
Масла, лазури, средства за импрегнација, прајмери за заштита од 'рѓа	0 %
Бои со раствор или бои за лакирање разредени со вода, основни бои, лакови за радијатори, дебелослојни лазури	10 %
Дисперзивни бои, латекс бои	најмалку 10 %

► **При разредувањето внимавајте на тоа, материјалот за прскање и разредувачот да одговараат еден на друг.** При користење на погрешен разредувач може да настанат грутки, кои ги затнуваат пиштолите за прскање.

► **При разредувањето на материјалот за прскање внимавајте на тоа, точката на палење на мешавината по разредувањето мора да биде повторно над 55 °C.** На пр., разредувањето на лакови што содржат раствори ја снижува точката на палење.

Полнење на материјал за прскање (види слики D1–D2)

Напомена: Пред полнењето на материјалот за прскање, извадете го цреволото за воздух (17) (четвртина вртење на бајонет-завртката (18) во правец спротивен на стрелките на часовникот; извлечете ја бајонет-завртката (18) од приклучокот (4)).

- Одвртете го резервоарот (7) од пиштолот за прскање.
- Наполнете го материјалот за прскање **максимално до ознаката 800 на садот во садот (7).**
- Свртете ја цевката за всисување (12) така што материјалот за прскање ќе може да се распрска скоро без остаток:

за распрскување на легнати објекти	на напред во правец на капачето со млазницата/капачето за вентилација
------------------------------------	--

за распрскување над глава	на назад во правец на рачката
---------------------------	--------------------------------------

- Направете една проба на површина за тестирање.

Доколку добиете оптимална слика на прскање, може да започнете со прскањето.

или

Ако резултатот од прскање не е задоволителен или ако не излезе боја: (види „Отстранување на пречки“, Страница 196)

Ставање во употреба

► **Внимавајте на електричниот напон!** Напонот на струјниот извор мора да одговара на оној кој е наведен на спецификационата плочка на електричниот алат.

► **Внимавајте на тоа, за време на употребата, основната единица да не всисува прав или други нечистотии.**

- **Внимавајте да не ја испрскате основната единица.**
- **Прекинете го процесот на прскање, доколку за време на прскањето излегува течност од другите места надвор од предвидената млазница и поправете го пиштолот за прскање.** Постои опасност од електричен удар.
- **Не се прскајте себе си, други лица или животни.**

Вклучување (види слика E)

- **PFS 2000:** Проверете, дали е монтирано правилното капаче со млазница. (види „Замена на капачето на млазница (PFS 2000) (види слика C)“, Страница 193)
- Ставете го мрежниот приклучок во сидната дозна.
- Земете го во рака пиштолот за прскање и насочете го кон површината за прскање.
- Притиснете го прекинувачот за вклучување/исклучување (20) напред.
- Притиснете го прекинувачот (6) на пиштолот за прскање.

Напомена: Доколку е вклучена основната единица, од капачето за вентилација (2) секогаш струи воздух.

Исклучување

- Отпуштете го оперативниот прекинувач (6) и притиснете го прекинувачот за вклучување/исклучување (20) на назад.
- Влечете го мрежниот приклучок од сидната дозна.

Совети при работењето

Прскање (види слика F)

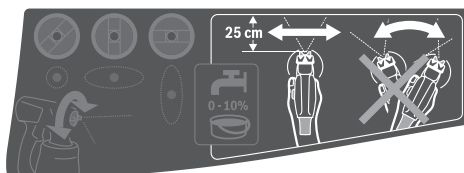

Напомена: Внимавајте на правецот на ветрот, доколку го користите електричниот алат на отворено.

- Најпрво извршете пробно прскање и наместете ја сликата на млазот и количината на материјал за прскање во зависност од материјалот за прскање. За подесување, видете во следните поглавја.
- Пиштолот за прскање држете го на подеднакво растојание од 20–25 cm вертикално кон објектот за прскање.
- Почнете со прскање надвор од површината за прскање.
- Во зависност од подесената слика на прскање, движете ги пиштолите за прскање рамномерно хоризонтално или вертикално. Подеднаков квалитет на прскање се постигнува, кога насоките на прскање се преклопуваат за 4–5 cm.
- При прскање на легнати објекти или при прскање на плафон, пиштолите за прскање држете ги малку на косо и движете се на назад оддалечувајќи се од површината на прскање.

Опасност од сопнување! Внимавајте на можните пречки во просторијата.

- Избегнувајте прекини внатре во површината за прскање.

Рамномерното водење на пиштолот за прскање дава еднаков квалитет на површината.

Нерамномерното растојание и агол на прскање води кон зголемено создавање магла од боја, а поради тоа и до нерамномерно бојосани површини.

- Завршете со процесот на прскање надвор од површината за прскање.

Не го исцрпувајте сосема резервоарот со материјал за прскање. Доколку цевката за всисување не е потоната во материјалот за прскање, ќе се прекине млазот на прскање и се создава нерамномерна површина.

- Доколку се насобере материјал за прскање на капачето за вентилација (2) или на капачето со млазницата, исчистете ги компонентите со употребеното средство за разредување.

Местење на сликата на прскање

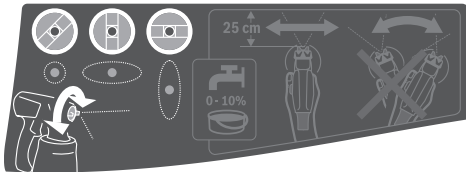

- **Никогаш не го активирајте прекинувачот (6), додека го поставувате капачето за вентилација (2).**
- Свртете го капачето за вентилација (2) во саканата позиција.

Капаче за вентилација	Млаз за прскање	Примена
		Хоризонтален плоснат млаз за вертикална насока на работа
		Вертикален плоснат млаз за хоризонтална насока на работа
		Округол млаз за агли, рабови и тешко достапни места

Подесување на количината на материјалот за прскање (види слика G) (PAINTVolume)

- Свртете го тркалцето за подесување (5), за да ја подесите саканата количина на материјал за прскање:

- : минимална количина на материјал за прскање,
- + : максимална количина на материјал за прскање.

Количина на материјал за прскање	Поставка
<p>Премногу материјал за прскање на површината за прскање:</p>	<p>Количината на материјал за прскање мора да се намали.</p> <ul style="list-style-type: none"> - Свртете го тркалцето за подесување во (5) правец -.
<p>Премалку материјал за прскање на површината за прскање:</p>	<p>Количината на материјал за прскање мора да се зголеми.</p> <ul style="list-style-type: none"> - Свртете го тркалцето за подесување во (5) правец +.

Навлажнување на тапети

За едноставно отстранување на старите тапети, истите можете да ги попрскате со топла вода (макс. 55 °C). За ова користете го сивиот капаче на млазница (8).

Работни паузи и транспорт (види слики H-I)

За едноставен транспорт на системот за фино прскање, на основната единица има рачка за носење (21) и појас за носење (22).

За време на работењето, основната единица (19) со помош на појасот за носење (22) може да ја закачите на рамото.

Во паузите при работата, пиштолот за прскање (1) може да го оставите на рамна работна површина. Не смее да истекува материјал за прскање.

- **Пиштолите наполнети со материјал за прскање секогаш поставувајте ги исправени на рамна површина.** Доколку го легнете пиштолот, од него може да истече материјал за прскање.

Одржување и сервис

Одржување и чистење

- **Пред било каква интервенција на електричниот алат, извлечете го струјниот приклучок од сидната дозна.**
- **Одржувајте ги чисти електричниот алат и отворите за проветрување, за да може добро и безбедно да работите.**

Доколку е потребно користење на приклучен кабел, тогаш набавете го од **Bosch** или специјализирана продавница за **Bosch**-електрични алати, за да избегнете загрозување на безбедноста.

- **По секоја употреба, темелно исчистете ги поединечните делови на системот за фино прскање, особено компонентите што спроведуваат**

Боја. Правилното чистење е предуслов за беспрекорна и безбедна работа на пиштолите за прскање. При недостиг или нестручно чистење не важи правото на гаранција.

Чистење на филтерот за воздух (види слика Ј)

Филтерот за воздух **(26)** мора да се исчисти повремено. Доколку филтерот за воздух е многу извалкан, мора да се замени.

- Отворете го поклопецот за филтерот за воздух **(23)**.
- Извадете го филтерот за воздух **(26)**.
- Лесна нечистотија:

Тропнете го филтерот за воздух **(26)**.

или

Тешка нечистотија:

Исчистете го филтерот за воздух **(26)** под истечна вода и оставете го добро да се исуши, за да го избегнете создавањето на мувла.

или

Заменете го филтерот за воздух **(26)**.

- Повторно ставете го филтерот за воздух.
- Повторно затворете го поклопецот на филтерот за воздух **(23)**.

Чистење на системот за фино прскање (види слика К)

Пиштолите за прскање и резервоарот за материјалот за прскање секогаш чистете ги со соодветното средство за разредување (раствор или вода) за користениот материјал за прскање.

Никогаш не ги чистете млазниците и отворите за воздух на пиштолот за прскање со остри предмети.

- Исклучете ја основната единица **(19)**.
- Од основната единица **(19)** како и од пиштолот за прскање **(1)** извадете го цреволото за вентилација **(17)** (со четвртина вртење на бајонет-завртката **(18)** во правец спротивен на стрелките на часовникот; извлечете ја бајонет-завртката **(18)** од приклучокот **(4)/(24)**).
- Доколку е потребно, исчистете ја основната единица со крпа натопена со средство за разредување, потоа тргнете ја настрана основната единица **(19)** и цреволото за вентилација **(17)** од непосредното место на чистење.
- Притиснете го контролниот прекинувач **(6)** на пиштолот за прскање, за да може материјалот за прскање да се врати во резервоарот.
- Одвртете го резервоарот **(7)** и испразнете го преостанатиот материјал за прскање назад во амбалажата со оригинален материјал за прскање.
- Наполнете го резервоарот **(7)** до половината со средство за разредување (раствор или вода) и повторно прицврстете го на пиштолот за прскање **(1)**.
- Протресете го пиштолот за прскање повеќе пати.
- Одвртете го резервоарот **(7)** и целосно испразнете го во празна лименка.

- Демонтирајте ја навртката за осигурување **(3)**, капачето за вентилација **(2)**, дихтунг-подлошката **(11)**, употребеното капаче со млазница **(9)/(8)** со О-прстенот **(10)** и цевката за всисување **(12)** со дихтунгот на садот **(14)**. Проверете дали О-прстенот **(10)** е на капачето со млазницата.
- Во една кофа со средство за разредување исчистете ги сите делови што спроведуваат боја со вообичаена четка за миење. Исчистете го и каналот за боја **(16)** на пиштолот за прскање **(1)**.
- Проверете дали во цевката за всисување **(12)** со дихтунгот на резервоарот **(14)** нема материјал за прскање и дали е оштетена. По потреба, исчистете го дихтунгот на резервоарот **(14)** уште еднаш со средство за разредување.
- Исчистете го отворот за вентилација **(15)** со соодветен предмет.
- Исчистете го резервоарот и пиштолот за прскање однадвор со крпа натопена во средство за разредување.
- Пред да ги вградите деловите, оставете ги целосно да се исушат.
- Монтирајте го системот за фино распрскување по обратен редослед. Дихтунгот на резервоарот **(14)** притиснете го нагоре во жлебот на цевката за всисување **(12)**. Осигурете се дека дихтунгот на резервоарот е правилно позициониран во жлебот на цевката за всисување, за да се заптијат добро пиштолите за прскање. Цевката за всисување **(12)** ставете ја повторно до крај во каналот за боја **(16)**.

Депонирање на материјалот

Средствата за разредување и остатоците од материјал за прскање мора да се отстранат на еколошки начин. Внимавајте на упатствата на производителот за депонирање и месните прописи за посебно депонирање на отпадот.

Хемикалии штетни за околината не смеат да достигнат на земјата, во подземни води или во површински води. Хемикалиите штетни за околината никогаш не ги фрлајте во канализација!

Складирање

- Пред да го складираат прстенот за фино распрскување, исчистете го темелно и оставете ги сите делови добро да се исушат пред да ги монтирате. Ако системот за фино прскање не се користи, се користи гумена лента заедно со клинот на основната единица **(19)** како практична опција за складирање на цреволото за воздух **(17)** (види слика).

Отстранување на пречки

Проблем	Причина	Помош
Материјалот за прскање не покрива правилно	Премала количина на материјал за прскање	Свртете го тркалцето за подесување (5) во правец +
	Преголемо растојание до површината на прскање	Намалете го растојанието на прскање
	Премалку материјал за прскање на површината за прскање, ретко распрскана по површината за прскање	Прскајте често по површината за прскање
	Материјалот за прскање е премногу густ	Одново разредете го материјалот за прскање и направете пробно прскање
По нанесувањето, материјалот за прскање тече	Нанесена е преголема количина на материјал за прскање	Свртете го тркалцето за подесување (5) во правец -
	Премало растојание до површината на прскање	Зголемете го растојанието на прскање
	Материјалот за прскање е прередок	Додадете оригинален материјал за прскање
	Пречесто е прскано на исто место	Извадете ја бојата и следниот пат не прскајте често на исто место
Премногу грубо распрскување	Преголема количина на материјал за прскање	Свртете го тркалцето за подесување (5) во правец -
	PFS 2000: Монтирајте го белото капаче со млазница (9) (преголем дијаметар на млазницата)	Монтирајте го сивото капаче со млазница (8)
	Иглата на млазницата (13) е извалкана	Исчистете ја иглата на млазницата
	Материјалот за прскање е премногу густ	Одново разредете го материјалот за прскање и направете пробно прскање
Прејака магла од боја	Филтерот за воздух (26) е многу извалкан	Менување на филтерот за воздух
	Нанесена е преголема количина на материјал за прскање	Свртете го тркалцето за подесување (5) во правец -
Млазот на прскање пулсира	Преголемо растојание до површината на прскање	Намалете го растојанието на прскање
	Премалку материјал за прскање во резервоарот	Дополнете материјал за прскање
	Отворот за вентилација (15) на цевката за всисување (12) е затнат	Исчистете ги цевката за всисување и отворот за вентилација
	Цевката за всисување (12) е олабавена	Притиснете ја цевката за всисување до крај на каналот за боја (16)
	Капачето со млазницата (9)/(8) е олабавено	Прицврстете го капачето на млазницата
	Филтерот за воздух (26) е многу извалкан	Менување на филтерот за воздух
	Материјалот за прскање е премногу густ	Одново разредете го материјалот за прскање и направете пробно прскање
Материјалот за прскање капе на капачето со млазница	Наслагите од материјал за прскање на капачето на млазница (9)/(8) , иглата на млазницата (13) и капачето за вентилација (2)	Исчистете го капачето со млазница, иглата на млазницата и капачето за вентилација
	Капачето со млазницата (9)/(8) е олабавено	Прицврстете го капачето на млазницата
Од капачето со млазница не излегува материјал за прскање	Цевката за всисување (12) е олабавена	Притиснете ја цевката за всисување до крај на каналот за боја (16)
	Иглата на млазницата (13) е запушена	Исчистете ја иглата на млазницата
	Цевката за всисување (12) е затната	Исчистете ја цевката за всисување

Проблем	Причина	Помош
	Отворот за вентилација (15) на цевката за всисување (12) е затнат	Исчистете ги цевката за всисување и отворот за вентилација
	Дихтунгот на резервоарот (14) недостига или е оштетен	Ставете го (новиот) дихтунг на резервоарот над цевката за всисување во жлебот
	Материјалот за прскање е премногу густ	Одново разредете го материјалот за прскање и направете пробно прскање
	Материјалот за прскање е извалкан (грутки боја)	Целосно испразнете го и исчистете го пиштолот; при дополнувањето истрајте го материјалот за прскање низ ситото за полнење

Сервисна служба и совети при користење

Сервисната служба ќе одговори на Вашите прашања во врска со поправката и одржувањето на Вашиот производ како и резервните делови. Ознаки за експлозија и информации за резервните делови исто така ќе најдете на: www.bosch-pt.com

Тимот за советување при користење на Bosch ќе ви помогне доколку имате прашања за нашите производи и опрема.

За сите прашања и нарачки на резервни делови, Ве молиме наведете го 10-цифрениот број од спецификационата плочка на производот.

Северна Македонија

Д.Д.Електрис

Сава Ковачевиќ 47Н, број 3

1000 Скопје

Е-пошта: dimce.dimcev@servis-bosch.mk

Интернет: www.servis-bosch.mk

Тел./факс: 02/ 246 76 10

Моб.: 070 595 888

Д.П.Т.У "РОЈКА"

Јани Лукровски бб; Т.Ц Автокоманда локал 69

1000 Скопје

Е-пошта: servisrojka@yahoo.com

Тел: +389 2 3174-303

Моб: +389 70 388-520, -530

Отстранување

Пиштолите за прскање, електричната единица, опремата и амбалажите треба да се отстранат на еколошки прифатлив начин.



Не ги фрлајте електричните алати во домашната канта за отпадоци!

Само за земјите од ЕУ:

Според Европската регулатива 2012/19/EU за електрични и електронски уреди и нивната имплементација во националното право, електричните алати што се вон употреба мора одделно да се собираат и да се рециклираат на еколошки прифатлив начин.

Srpski

Bezbednosne napomene

Opšta upozorenja za električne alate

UPOZORENJE Čitajte sva upozorenja i uputstva.

Proпустi kod pridržavanja upozorenja i uputstava mogu imati za posledicu električni udar, požar i/ili teške povrede.

Čuvajte sva upozorenja i uputstva za buduću upotrebu.

Pojam „električni alat“ upotrebljen u upozorenjima odnosi se na električne alate sa pogonom na struju (sa kablom) i na električne alate sa akumulatorskim pogonom (bez kabla).

Sigurnost radnog područja

► Držite vaše radno područje čisto i dobro osvetljeno.

Nered ili neosvetljena radna područja mogu voditi nesrećama.

► Ne radite sa električnim alatom u okolini ugroženoj eksplozijom, u kojoj se nalaze zapaljive tečnosti, gasovi ili prašina.

Električni alati stvaraju varnice koje mogu zapaliti prašinu ili isparenja.

► Držite podalje decu i druge osobe za vreme korišćenja električnog alata.

Stvari koje vam odvrćaju pažnju mogu dovesti do gubitka kontrole.

Električna sigurnost

► Priključni utikač električnog alata mora odgovarati utičnici. Utikač ne sme nikako da se menja. Ne upotrebljavajte adaptere utikača zajedno sa električnim alatima zaštićenim uzemljenjem.

Nemodifikovani utikači i odgovarajuće utičnice smanjuju rizik od električnog udara.

► Izbegavajte kontakt telom sa uzemljenim površinama kao što su cevi, radijatori, šporeti i frižideri.

Postoji povećani rizik od električnog udara ako je vaše telo uzemljeno.

► Držite električni alat što dalje od kiše ili vlage.

Prodor vode u električni alat povećava rizik od električnog udara.

► Kabl ne koristite u druge svrhe. Nikada ne koristite kabl za nošenje električnog alata, ne vucite ga i ne izvlačite ga iz utičnice. Držite kabl dalje od vrelina,

ulja, oštrih ivica ili pokretnih delova. Oštećeni ili umršeni kablovi povećavaju rizik od električnog udara.

- ▶ **Ako sa električnim alatom radite na otvorenom, upotrebljavajte samo produžne kablove koji su pogodni za upotrebu na otvorenom.** Upotreba kabla pogodnog za upotrebu na otvorenom smanjuje rizik od električnog udara.
- ▶ **Ako ne možete da izbegnete rad sa električnim alatom u vlažnoj okolini, koristite zaštitni uređaj diferencijalne struje (RCD).** Upotreba zaštitnog uređaja diferencijalne struje smanjuje rizik od električnog udara.

Sigurnost osoblja

- ▶ **Budite pažljivi, pazite na to šta radite i postupajte razumno tokom rada sa vašim električnim alatom. Ne koristite električni alat ako ste umorni ili pod uticajem droge, alkohola ili lekova.** Momenat nepažnje kod upotrebe električnog alata može rezultirati ozbiljnim povredama.
- ▶ **Nosite ličnu zaštitnu opremu. Uvek nosite zaštitne naočare.** Zaštitna oprema, kao što su maske za prašinu, sigurnosne cipele koje se ne klizaju, šlem ili zaštita za sluh, smanjuju rizik od povreda kada se koristite u odgovarajućim uslovima.
- ▶ **Izbegavajte nenamerno puštanje u rad. Uverite se da je električni alat isključen, pre nego što ga priključite na struju i/ili na akumulator, uzmete ga ili nosite.** Nošenje električnog alata sa prstom na prekidaču ili priključivanje na struju uključenog električnog alata vodi do nesreće.
- ▶ **Uklonite bilo kakve ključeve za podešavanje ili ključeve za zavrtnjeve, pre nego što uključite električni alat.** Ostavljanje ključa za zavrtnjeve ili ključa prikačenog na rotirajući deo električnog alata može rezultirati ličnom povredom.
- ▶ **Izbegavajte neprirodno držanje tela. Pobrinite se uvek da stabilno stojite i u svako doba održavajte ravnotežu.** Ovo omogućava bolje upravljanje električnim alatom u neočekivanim situacijama.
- ▶ **Nosite pogodnu odeću. Ne nosite široku odeću ili nakit. Držite kosu, odeću i rukavice dalje od pokretnih delova.** Široku odeću, nakit ili dugu kosu mogu zahvatiti pokretni delovi.
- ▶ **Ako mogu da se montiraju uređaji za usisavanje i skupljanje prašine, uverite se da li su priključeni i upotrebljeni kako treba.** Usisavanje prašine može smanjiti rizike koji su povezani sa prašinom.

Upotreba i briga o električnim alatima

- ▶ **Ne preopterećujte aparat. Upotrebljavajte električni alat koji je pogodan za vaš zadatak.** Odgovarajući električni alat radi bolje i sigurnije tempom za koji je projektovan.
- ▶ **Ne koristite električni alat čiji je prekidač u kvaru.** Svaki električni alat koji se ne može kontrolisati prekidačem je opasan i mora se popraviti.

- ▶ **Izvućite utikač iz utičnice i/ili uklonite akumulator pre nego što preduzmete podešavanja na aparatu, promenu delova pribora ili ostavite aparat.** Takve preventivne sigurnosne mere smanjuju rizik od slučajnog pokretanja električnog alata.
- ▶ **Čuvajte nekorišćene električne alate izvan dometa dece i ne dozvoljavajte korišćenje alata osobama koje ne poznaju isti ili nisu pročitale ova uputstva.** U rukama neobučanih korisnika električni alati postaju opasni.
- ▶ **Održavajte brižljivo električni alat. Proverite da li pokretni delovi aparata besprekorno funkcionišu i da li su dobro povezani, da li su delovi možda polomljeni ili su tako oštećeni da je ugroženo funkcionisanje električnog alata. Pre upotrebe popravite alat ukoliko je oštećen.** Mnoge nesreće su prouzrokovane lošim održavanjem električnih alata.
- ▶ **Održavajte alate za sečenje oštre i čiste.** Sa adekvatno održanim alatom za sečenje sa oštrim sečivima manja je verovatnoća da će doći do zapinjania i upravljanje je jednostavnije.
- ▶ **Upotrebljavajte električni alat, pribor, alate koji se umeću itd. prema ovim uputstvima. Obratite pažnju pritom na uslove rada i posao koji morate obaviti.** Upotreba električnog alata za namene drugačije od predviđenih može voditi opasnim situacijama.

Servisiranje

- ▶ **Neka vam vaš električni alat popravlja samo kvalifikovano osoblje, koristeći samo originalne rezervne delove.** Ovo će osigurati očuvanje bezbednosti električnog alata.

Sigurnosne napomene za sisteme finog prskanja

- ▶ **Radna zona treba da bude čista, dobro osvetljena i u njoj ne smeju da se nalaze posude sa bojama ili rastvaračima, lampe i drugi zapaljivi materijali.** Moguća opasnost od samozapaljenja. U svakom momentu trebaju biti pristupačni funkcionalno ispravni aparati za gašenje požara.
- ▶ **Obezbedite dobro provetravanje u području prskanja i dovoljno svežeg vazduha u celokupnom prostoru.** Ispareni zapaljivi rastvarači stvaraju eksplozivnu sredinu.
- ▶ **Nemojte da prskate i čistite materijalima, čija se temperatura paljenja nalazi ispod 55 °C.** Upotrebljavajte materijale na bazi vode, teško isparivih ugljovodoničnih supstanci ili sličnih materijala. Lako isparivi rastvarači stvaraju eksplozivnu okolinu.
- ▶ **Ne prskajte u blizini zapaljivih izvora kao što su statično električno varničenje, otvoren plamen, gasni upaljač, vrući objekti, motori, cigarete i varničenje nastalo uključivanjem i isključivanjem strujnih kablova ili upotrebom prekidača.** Takvi izvori varničenja mogu dovesti do zapaljenja okoline.
- ▶ **Ne prskajte materijale za koje se ne zna da li su opasni.** Nepoznati materijali mogu stvoriti opasne radne uslove.

- ▶ **Nemojte prskati sredstvom za skidanje tapeta niti ključalom vodom. Prskajte samo toplom vodom (maks. 55 °C) bez hemijskih aditiva.**
- ▶ **Tokom prksanja ili korišćenja hemikalija nosite dodatnu ličnu zaštitnu opremu kao što su odgovarajuće zaštitne rukavice i zaštitna maska ili gas maska.** Nošenje zaštitne opreme u odgovarajućim uslovima smanjuje izlaganje opasnim supstancama.



- ▶ **Vodite računa o mogućim opasnostima materijala kojim se prska. Obratite pažnju na oznake na posudi ili informacije proizvođača materijala kojim se prska, uključujući i zahteve za korišćenje zaštitne opreme.** Treba obratiti pažnju na uputstva proizvođača, kako bi se umanjio rizik od požara kao i ozleda usled otrovnih i kancerogenih sredstava.
- ▶ **Utikač mrežnog kablja i prekidač pištolja za prskanje ne smeju biti zaprljani bojom i drugim tečnostima. Kabl radi podrške nikad ne pridržavajte za spojnice.** Propusti kod pridržavanja mogu imati za posledicu električni udar.
- ▶ **Nadzirite decu.** Time se obezbeđuje, da se deca ne igraju sa sistemom za fino raspršivanje.

Opis proizvoda i primene



Pročitajte sve bezbednosne napomene i uputstva. Propusti u poštovanju bezbednosnih napomena i uputstava mogu da prouzrokuju električni udar, požar i/ili teške povrede.

Vodite računa o slikama u prednjem delu uputstva za rad.

Predviđena upotreba

PFS 1000

Električni alat je namenjen samo za raspršivanje boja laka, lazura, sredstava za grundiranje, bezbojnih lakova, ulja i vode koji sadrže rastvarače i koji se razređuju vodom.

Električni alat nije adekvatan za prerađivanje baza, lužina, supstanci za zaštitni sloj koje sadrže kiseline, fasadnih boja, zrnastih i materijala za raspršivanje koji sadrže telašca kao i materijala koji sprečavaju brizganje i kapanje.

Tehnički podaci

Sistem za fino prskanje		PFS 1000	PFS 2000
Broj artikla		3 603 B07 0..	3 603 B07 3..
Nominalna ulazna snaga	W	410	440
Kapacitet transporta	ml/min	100	200
Potrebno vreme za nanošenje 2 m ² boje	min	2	1,3
Zapremina rezervoara materijala za prskanje	ml	800	800

PFS 2000

Električni alat je namenjen samo za raspršivanje disperzionih i lateks boja, boja laka, lazura, sredstava za grundiranje, bezbojnih lakova, ulja (**ALLPaint**) i vode.

Električni alat nije adekvatan za prerađivanje baza, sredstava za nagrizanje, supstanci za zaštitni sloj koji sadrže kiseline i fasadnih boja.

Komponente sa slike

Označavanje brojevima komponenti sa slika odnosi se na prikaz električnog alata na grafičkoj strani.

- (1) Pištolj za prskanje
- (2) Kapica za vazduh
- (3) Preklopna navrtka
- (4) Priključak creva (pištolja za prskanje)
- (5) Točkić za podešavanje količine materijala za prskanje
- (6) Prekidač
- (7) Rezervoar materijala za prskanje
- (8) Kapica za mlaznicu (siva: za primenu „drvo“)
- (9) Kapica za mlaznicu (bela: za primenu „zid“) (**PFS 2000**)
- (10) O-prsten
- (11) Zaptivna podloška
- (12) Uzlazna cev
- (13) Igla mlaznice
- (14) Zaptivka rezervoara
- (15) Otvor za odzračivanje
- (16) Kanal za boju
- (17) Crevo za vazduh
- (18) Bajonetni zatvarač
- (19) Bazna jedinica
- (20) Prekidač za uključivanje/isključivanje
- (21) Ručka za nošenje
- (22) Pojas za nošenje
- (23) Poklopac filtera za vazduh
- (24) Priključak creva (bazne jedinice)
- (25) Ušica pojasa za nošenje
- (26) Filter za vazduh

Sistem za fino prskanje		PFS 1000	PFS 2000
Kapica za mlaznicu (8) (siva)		●	●
– Primena na drvetu: Raspršivanje boja laka, lazura, sredstava za grundiranje, bezbojnih lakova i ulja koja sadrže rastvarače i koja se razređuju vodom			
Kapica za mlaznicu (9) (bela)		–	●
– Slučaj primene „zid“: Raspršivanje disperzionih i lateks boja			
Dužina creva za vazduh	m	1,25	1,25
Težina u skladu sa EPTA-Procedure 01:2014	kg	2,0	2,0
Klasa zaštite		□/II	□/II

Podaci važe za nominalne napone [U] od 230 V. Kod napona koji odstupaju i izvođenja specifičnih za zemlje ovi podaci mogu da variraju.

Informacije o buci/vibracijama

Vrednosti emisije buke utvrđene u skladu sa **EN 60745-1**.

Pod A klasifikovan nivo zvučnog pritiska električnog alata tipično iznosi **79** dB(A). Nesigurnost K=3 dB. Nivo buke može prilikom rada da prekorači navedene vrednosti. **Nosite zaštitu za sluh!**

Ukupne vrednosti vibracije a_h (vektorski zbir tri pravca) i nesigurnost K utvrđeni prema **EN 60745-1**:

$$a_h < 2,5 \text{ m/s}^2, K = 1,5 \text{ m/s}^2$$

Nivo vibracija naveden u ovim uputstvima je izmeren prema standardizovanom mernom postupku i može se koristiti za međusobno poređenje električnih alata. Pogodan je i za privremenu procenu opterećenja vibracijama.

Navedeni nivo vibracija predstavlja prvenstveno primenu električnog alata. Ako se svakako električni alat upotrebljava za druge namene sa drugim upotrebljenim alatima ili nedovoljno održavanja, može doći do odstupanja nivoa vibracija. Ovo može u značajnoj meri povećati opterećenje vibracijama preko celog radnog vremena.

Za tačnu procenu opterećenja vibracijama trebalo bi uzeti u obzir i vreme, u kojem je uređaj uključen ili radi, međutim nije stvarno u upotrebi. Ovo može značajno redukovati opterećenje vibracijama preko celog radnog vremena.

Utvrđite dodatne sigurnosne mere radi zaštite korisnika od delovanja vibracija kao na primer: održavanje električnog alata i upotrebljenog alata, održavanje toplih ruku, organizacija radnih postupaka.

Montaža

- ▶ **Izvicite pre svih radova na električnom alatu mrežni utikač iz utičnice.**
- ▶ **Uverite se da su pištolj za raspršivanje i bazična jedinica montirani u potpunosti i sa svim zaptivnim elementima.** Samo na taj način je zagarantovana funkcija i sigurnost sistema za fino raspršivanje.

Priključivanje creva za vazduh (videti slike A1–A2)

Priključak bazne jedinice:

- Fiksno utaknite drugi bajonetni zatvarač (18) creva za vazduh u skladu sa markerima sa strelicama u otvore priključka (24) bazične jedinice.
- Bajonetni zatvarač obrnite za četvrtinu obrta u pravcu obrtanja kazaljke na satu.

Priključak na pištolj za prskanje:

- Fiksno utaknite drugi bajonetni zatvarač (18) creva za vazduh u skladu sa markerima sa strelicama u otvore priključka (4) pištolja za raspršivanje.
- Bajonetni zatvarač obrnite za četvrtinu obrta u pravcu obrtanja kazaljke na satu.

Napomena: Pre punjenja materijala za raspršivanje uklonite crevo za vazduh (17) (četvrtina obrta bajonet zatvarača (18) suprotno od obrtanja kazaljke na satu; bajonet zatvarač (18) izvucite iz priključka (4)).

Pričvršćivanje pojasa za nošenje (videti sliku B)

Kako biste mogli pristupiti svim površinama za obradu i kako biste bili fleksibilni, baznu jedinicu možete okačiti pomoću pojasa za nošenje (22).

- U svaku ušicu (25) okačite jedan kraj pojasa.

Zamena kapice za mlaznicu (PFS 2000) (videti sliku C)

Napomena: Pre izbora kapice za mlaznicu mešanjem proverite materijal za prskanje. Redak materijal (npr. boja za drvo) ili razređeni materijal može bolje da se raspršuje pomoću sive kapice za mlaznicu (8). Gušći materijal (npr. lak za drvo ili boja za zid) može bolje da se raspršuje pomoću bele kapice za mlaznicu (9).

- Za zamenu kapice za mlaznicu odvrnite preklopnu navrtku (3).
- Skinite kapicu za vazduh (2) i zaptivnu podlošku (11).
- Odvrnite montiranu kapicu za mlaznicu. Pri tome se uverite da O-prsten (10) ostaje na kapici za mlaznicu.

- Željenu kapicu za mlaznicu zavrnite u navoj u pištolju za raspršivanje.
- Kapicu za vazduh (2) sa zaptivnom podloškom (11) postavite na kapicu za mlaznicu i pritegnite je sa preklapnom navrtkom (3).

Rad

- ▶ **Izvicite pre svih radova na električnom alatu mrežni utikač iz utičnice.**

Priprema za rad

- ▶ **Ne dozvoljavajte se radovi prskanja na rubu površinskih voda ili na susjednim površinama u blizini područja uvlačenja.**

Kod kupovine boja, lakova i sredstava za prskanje obratite pažnju na njihovu ekološku pogodnost.

Priprema flaše za prskanje

Površina prskanja mora biti čista, suva i bez masnoća.

- Glatke površine ohrapavite i nakon toga odstranite prašinu od brušenja.

Prilikom upotrebe mogu sve nepokrivene površine da se isprljaju usled izmaglice od prskanja. Pripremite stoga okolinu površine koja se prska:

- Podove, predmete uređaja, vrata, prozore i okvire od vrata i prozora itd. pokrijite ili oblepite.

Priprema materijala za raspršivanje

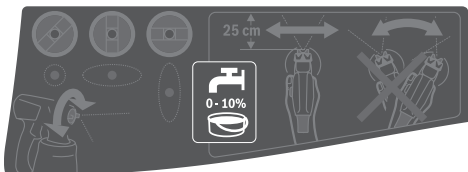

- Dobro promešajte materijal za prskanje.
- Po potrebi razredite materijal za raspršivanje.

Materijal za prskanje	Preporučeno razređivanje
Ulja, lazure, sredstva za impregnaciju, sredstva za grundiranje radi zaštite od rđe	0%
Boje laka, sredstva za grundiranje, lakovi za grejna tela, debeloslojne lazure koji mogu da se razređuju razređivačima i vodom	10%
Disperziona boja, lateks boja	najmanje 10%

- ▶ **Prilikom razređivanja vodite računa o tome da materijal za prskanje i razređivač odgovaraju jedan drugom.** Kod primene pogrešnog razređivača mogu nastati grumenčići koji mogu zapušiti pištolj za prskanje.
- ▶ **Prilikom razređivanja supstanci za raspršivanje pazite na to da temperatura paljenja smeše posle razređivanja ponovo bude iznad 55 °C.** Razređivanje npr. lakova koji sadrže rastvarače snižava temperaturu paljenja.

Punjenje materijala za raspršivanje (videti slike D1–D2)

Napomena: Pre punjenja materijala za raspršivanje uklonite crevo za vazduh (17) (četvrtina obrta bajonet zatvarača (18) suprotno od obrtanja kazaljke na satu; bajonet zatvarač (18) izvicite iz priključka (4)).

- Odrnite rezervoar (7) sa pištolja za raspršivanje.
- Materijal za raspršivanje napunite **maksimalno do markera 800** u rezervoar (7).
- Uzlaznu cev (12) okrenite tako da se materijal za prskanje može raspršivati bez ostataka:

za radove prskanja na položenim objektima	unapred u smeru kapice za mlaznicu/kapice za vazduh
za radove prskanja iznad glave	unazad u smeru ručke

- Izvršite probno nanošenje na test površini.

Kada dobijete optimalnu sliku raspršivanja, možete započeti sa raspršivanjem.

ili

Ako rezultat raspršivanja nije zadovoljavajući ili ne izlazi boja: (videti „Otklanjanje smetnji“, Strana 204)

Puštanje u rad

- ▶ **Obratite pažnju na napon mreže!** Napon strujnog izvora mora biti usaglašen sa podacima na tipskoj tablici električnog alata.
- ▶ **Pazite da bazna jedinica tokom rada ne usiše prašinu ili ostale nečistoće.**
- ▶ **Pazite da ne prskate po baznoj jedinici.**
- ▶ **Prekinite proces raspršivanja, ako tokom raspršivanja na drugim mestima, a ne na za to predviđenoj mlaznici, ističe tečnost, a pištolj za raspršivanje ponovo vratite u status u skladu sa odredbama.** Postoji opasnost od električnog udara.
- ▶ **Ne prskajte sebe samog, druge osobe ili životinje.**

Uključivanje (videti sliku E)

- **PFS 2000:** Proverite da li je montirana prava kapica za mlaznicu. (videti „Zamena kapice za mlaznicu (PFS 2000)“ (videti sliku C“), Strana 201)
- Utaknite mrežni utikač u utičnicu.
- Uzmite pištolj za prskanje u ruku i usmerite ga na površinu za prskanje.
- Prekidač za uključivanje/isključivanje (20) gurnite prema napred.
- Pritisnite prekidač za rukovanje (6) na pištolju za prskanje.

Napomena: Kada je uključena bazna jedinica, na kapici za vazduh (2) uvek izlazi vazduh.

Isključivanje

- Otpustite komandni prekidač (6) i prekidač za uključivanje/isključivanje (20) gurnite prema nazad.
- Izvicite mrežni utikač iz utičnice.

Uputstva za rad

Prskanje (videti sliku F)

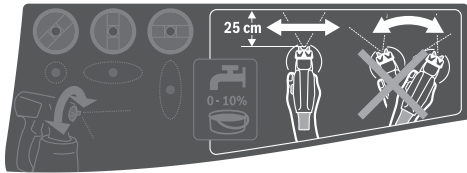

Napomena: Obratite pažnju na smer vetra kada koristite električni alat na otvorenom.

- Načinite najpre probno prskanje i namestite sliku mlaza i količinu prskanog materijala prema prskanom materijalu. Podešavanja pogledajte u sledećim odeljcima.
- Pištolj za raspršivanje obavezno držite na ravnomernom razmaku od 20–25 cm vertikalno u odnosu na objekat za raspršivanje.
- Sa prskanjem počnite izvan površine koja se prska.
- Ravnomerno pomerajte pištolj za raspršivanje u skladu sa podešavanjem šablona za prskanje, horizontalno ili vertikalno.
- Ujednačen kvalitet površine se postiže kada se trake preklapaju za 4–5 cm.
- Prilikom radova na raspršivanju na objektima koji leže ili prilikom radova iznad visine glave pištolj za raspršivanje držite malo ukoso i pomerajte ga u nazad od površine po kojoj vršite raspršivanje.

Opasnost od spoticanja! Pazite na moguće prepreke u prostoriji.

– Izbegavajte prekide prskanja unutar prskane površine. Jednolično vođenje pištolja za prskanje daje uniformni kvalitet prskane površine.

Neravnomerna razdaljina i ugao prskanja vodiće do jakog stvaranja magle boje, a zbog toga i do neravnomerne površine.

- Postupak prskanja završite izvan površine prskanja. Rezervoar za materijal za raspršivanje nemojte nikada da ispraznite do kraja. Ako uzlazna cev više ne uranja u materijal za raspršivanje, prekida se mlaz raspršivanja i nastaje neravnomerna površina.
- Ako se materijal za prskanje nataloži na kapići za vazduh (2) ili kapići za mlaznicu, komponente očistite pomoću sa isporučeniim razređivačem.

Nameštanje slike prskanja

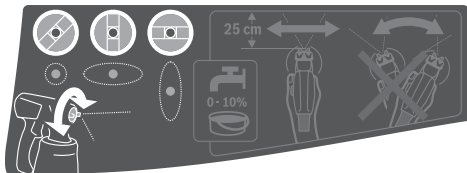

► Nikada nemojte pritiskati prekidač za rukovanje (6) dok pomerate kapiću za vazduh (2).

- Okrenite kapiću za vazduh (2) u željeni položaj.

Vazдушna kapa	Mlaz za prskanje	Primena
		Horizontalni pljosnati mlaz za vertikalni smer rada
		Vertikalni pljosnati mlaz za horizontalni smer rada
		Okrugli mlaz za uglove, ivice i teško dostupna mesta

Podešavanje količine materijala za prskanje (videti sliku G)

(PAINT)Volume)

- Okrenite točkić za podešavanje (5), radi podešavanja željene količine materijala za prskanje:
 - : minimalna količina materijala za prskanje,
 - + : maksimalna količina materijala za prskanje.

Količina materijala za prskanje	Podešavanje
Previše materijala za prskanje na površini prskanja: 	Količina materijala za prskanje mora se smanjiti. <ul style="list-style-type: none"> – Okrenite točkić za podešavanje (5) smer –.
Premalo materijala za prskanje na površini prskanja: 	Količina materijala za prskanje mora se povećati. <ul style="list-style-type: none"> – Okrenite točkić za podešavanje (5) smer +.

Vlaženje tapeta

Kako biste olakšali skidanje starih tapeta možete ih poprskati toplom vodom (maks. 55 °C). Da biste to uradili, koristite sivu kapiću mlaznice (8).

Pauze u radu i transport (videti slike H–I)

Za jednostavan transport sistema za fino raspršivanje na bazičnoj jedinici je smeštena drška za nošenje (21) i pojas za nošenje (22).

Tokom rada bazičnu jedinicu (19) pomoću pojasa za nošenje (22) možete da zakačite poprečno na rame.

U pauzama tokom rada pištolj za raspršivanje (1) možete da odložite na ravnu radnu površinu. Materijal za raspršivanje ne može da isteče.

- ▶ **Pištolj za raspršivanje napunjen materijalom za raspršivanje postavite uvek uspravno na neku ravnu površinu.** Iz pištolja za raspršivanje koji leži može da istekne materijal za raspršivanje.

Održavanje i servis

Održavanje i čišćenje

- ▶ **Izvučite pre svih radova na električnom alatu mrežni utikač iz utičnice.**
- ▶ **Držite električni alat i proreze za ventilaciju čiste, da bi dobro i sigurno radili.**

Ako je neophodna zamena priključnog voda, onda to mora da izvede **Bosch** ili ovlašćena servisna služba za **Bosch** električne alate, kako biste izbegli ugrožavanje bezbednosti.

- ▶ **Posle svake upotrebe temeljno očistite pojedinačne delove sistema za fino raspršivanje, naročito sve komponente kroz koje protiče boja.** Stručno čišćenje je preduslov za adekvatan i siguran režim rada pištolja za raspršivanje. U slučaju pogrešnog ili nestručnog čišćenja ne preuzimaju se zahtevi za garancijom.

Čišćenje filtera za vazduh (videti sliku J)

Filter za vazduh (26) morate povremeno da čistite. Ako je filter za vazduh jako zaprljan, morate da ga zamenite.

- Otvorite poklopac filtera za vazduh (23).

- Uzmite filter za vazduh (26).

Blago zaprljanje:

Lupajte po filteru za vazduh (26).

ili

Jako zaprljanje:

Filter za vazduh (26) očistite pod mlazom vode i ostavite da se dobro oseća da bi se sprečilo formiranje plesni.

ili

Zamenite filter za vazduh (26).

- Ponovo umetnite filter za vazduh.
- Ponovo zatvorite poklopac filtera za vazduh (23).

Čišćenje sistema za fino raspršivanje (videti sliku K)

Pištolj za prskanje i posudu za prskani materijal čistite uvek sa odgovarajućim sredstvom za razređivanje (rastvarač ili voda) za upotrebljavani materijal prskanja.

Otvore na mlaznicama i otvore za vazduh pištolja za raspršivanje nemojte nikada da čistite predmetima sa uskim vrhom.

- Isključite bazičnu jedinicu (19).
- Kako sa bazične jedinice (19) tako i sa pištolja za raspršivanje (1) uklonite crevo za vazduh (17) (četvrtina obrta bajonetnog zatvarača (18) suprotno od obrtanja kazaljke na satu; izvucite bajonetni zatvarač (18) iz priključka (4)/(24)).
- Po potrebi bazičnu jedinicu očistite krpom navlaženom razređivačem, pa zatim uklonite bazičnu jedinicu (19) i crevo za vazduh (17) iz neposredne okoline čišćenja.

- Pritisnite taster za rukovanje (6) pištolja za raspršivanje, kako bi materijal za raspršivanje mogao da teče nazad u rezervoar.
- Odvrnite rezervoar (7) i ostatak materijala za raspršivanje ispraznite nazad u originalni materijal za raspršivanje.
- Napunite rezervoar (7) do polovine razređivačem (rastvarač ili voda) i pričvrstite ga ponovo na pištolj za raspršivanje (1).
- Više puta protresite pištolj za prskanje.
- Odvrnite rezervoar (7) i ispraznite rezervoar u potpunosti u praznu limenku za materijal.
- Demontirajte preklonpu navrtku (3), kapicu za vazduh (2), zaptivnu podlošku (11), upotrebljenu kapicu za mlaznicu (9)/(8) sa O-prstenom (10) i uzlaznu cev (12) sa zaptivkom rezervoara (14). Pri tome se uverite da O-prsten (10) ostaje na kapici za mlaznicu.
- U kanti sa razređivačem očistite sve delove koji provode boju pomoću uobičajene četke za pranje. Takođe očistite kanal za boju (16) pištolja za prskanje (1).
- Uverite se da je uzlazna cev (12) sa zaptivkom rezervoara (14) bez materijala za prskanje i da je bez oštećenja. Po potrebi još jednom razređivačem očistite zaptivku rezervoara (14).
- Otvor za odzračivanje (15) očistite odgovarajućim predmetom.
- Očistite rezervoar i pištolj za prskanje spolja sa nekom krpom natopljenom razređivačem.
- Pre sastavljanja sve delove dobro osušiti.
- Ponovo montirajte sistem za fino raspršivanje obrnutim redosledom.
- Pomerite zaptivku rezervoara (14) nazad u žleb uzlazne cevi (12). Proverite da li je zaptivka rezervoara postavljena tačno u žleb uzlazne cevi, za propisnu zaptivenost pištolja za raspršivanje. Uverite se da ste uzlaznu cev (12) gurnuli do graničnika na kanalu za boju (16).

Uklanjanje materijala u otpad

Razređivač i ostaci prskanog materijala moraju se ukloniti kao otpad na ekološki prihvatljiv način. Kod toga poštujujte uputstva za uklanjanje otpada od proizvođača i propise koji važe za uklanjanje posebnog otpada.

Hemikalije štetne za sredinu ne smeju dospeti u zemlju, u podzemne vode ili u površinske vode. Ekološki štetne hemikalije ne sipajte u kanalizaciju!

Skladištenje

- Pre nego što se sistem za fino raspršivanje zapuši, temeljno očistite sistem za fino raspršivanje i sve delove ostavite da se pažljivo osuše pre sklapanja.
- Ako se primenjuje sistem za fino raspršivanje, gumena traka zajedno sa pinom na bazičnoj jedinici (19) služi kao praktična mogućnost za čuvanje creva za vazduh (17) (videti sliku).

Otklanjanje smetnji

Problem	Uzrok	Pomoć
Materijal za prskanje ne pokriva pravilno	Količina materijala za prskanje je premala	Okrenuti toččić za podešavanje (5) smer +
	Preveliko rastojanje do površine prskanja	Smanjiti rastojanje prskanja
	Premala količina materijala za prskanje na površini prskanja, retko raspršena po površini prskanja	Češće prskati po površini prskanja
	Materijal za prskanje je previše gust	Materijal za prskanje ponovo razblažiti i izvesti probno prskanje
Materijal za prskanje teče nakon nanošenja	Nanesena prevelika količina materijala za prskanje	Okrenuti toččić za podešavanje (5) smer -
	Premalo rastojanje do površine prskanja	Povećati rastojanje prskanja
	Materijal za prskanje je previše redak	Dodati originalni materijal za prskanje
	Previše često se prska po istom mestu	Skinuti boju i kod drugog pokušaja prskanja ne prskati prečesto po istom mestu
Previše grubo raspršivanje	Prevelika količina materijala za prskanje	Okrenuti toččić za podešavanje (5) smer -
	PFS 2000: Montirana je bela kapica za mlaznicu (9) (preveliki prečnik mlaznice)	Montirati sivu kapicu za mlaznicu (8)
	Igla mlaznice (13) zaprljana	Očistiti iglu mlaznice
	Materijal za prskanje je previše gust	Materijal za prskanje ponovo razblažiti i izvesti probno prskanje
	Filter za vazduh (26) jako zaprljan	Zameniti filter za vazduh
Prejaka magla od boje	Nanesena prevelika količina materijala za prskanje	Okrenuti toččić za podešavanje (5) smer -
	Preveliko rastojanje do površine prskanja	Smanjiti rastojanje prskanja
Mlaz prskanja pulsira	Premala količina materijala za prskanje u posudi	Dopuniti materijal za prskanje
	Otvor za odzračivanje (15) na uzlaznoj cevi (12) zapušten	Očistiti uzlaznu cev i otvor za odzračivanje
	Uzlazna cev (12) labava	Gurnuti uzlaznu cev do graničnika na kanalu za boju (16)
	Kapica za mlaznicu (9)/(8) labava	Zategnuti kapicu za mlaznicu
	Filter za vazduh (26) jako zaprljan	Zameniti filter za vazduh
	Materijal za prskanje je previše gust	Materijal za prskanje ponovo razblažiti i izvesti probno prskanje
	Materijal za prskanje kaplje na kapici za mlaznicu	Očistiti naslagu materijala za prskanje na kapici za mlaznicu (9)/(8) , igli za mlaznicu (13) i kapici za vazduh (2)
Iz kapice za mlaznicu ističe materijal za prskanje	Kapica za mlaznicu (9)/(8) labava	Zategnuti kapicu za mlaznicu
	Uzlazna cev (12) labava	Gurnuti uzlaznu cev do graničnika na kanalu za boju (16)
	Igla mlaznice (13) začepljena	Očistiti iglu mlaznice
	Uzlazna cev (12) začepljena	Očistiti uzlaznu cev
	Otvor za odzračivanje (15) na uzlaznoj cevi (12) zapušten	Očistiti uzlaznu cev i otvor za odzračivanje
	Zaptivka rezervoara (14) nedostaje ili je oštećena	Gurnuti (novu) zaptivku rezervoara preko uzlazne cevi u žleb
	Materijal za prskanje je previše gust	Materijal za prskanje ponovo razblažiti i izvesti probno prskanje

Problem	Uzrok	Pomoč
	Materija za prskanje zaprljan (grudve u boji)	Kompletno isprazniti i očištititi pištolj za prskanje; uliti materijal za prskanje prilikom punjenja kroz sito za sipanje

Servis i saveti za upotrebu

Servis odgovara na vaša pitanja u vezi sa popravkom i održavanjem vašeg proizvoda kao i u vezi sa rezervnim delovima. Šematske prikaze i informacije u vezi rezervnih delova naći ćete i pod: www.bosch-pt.com
Bosch tim za konsultacije vam rado pomaže tokom primene, ukoliko imate pitanja o našim proizvodima i njihovom priboru.

Molimo da kod svih pitanja i naručivanja rezervnih delova neizostavno navedete broj artikla sa 10 brojčanih mesta prema tipskoj pločici proizvoda.

Srpski

Bosch Elektroservis
Dimitrija Tucovića 59
11000 Beograd
Tel.: +381 11 644 8546
Tel.: +381 11 744 3122
Tel.: +381 11 641 6291
Fax: +381 11 641 6293
E-Mail: office@servis-bosch.rs
www.bosch-pt.rs

Keller d.o.o.
Ljubomira Nikolica 29
18000 Nis
Tel./Fax: +381 18 274 030
Tel./Fax: +381 18 531 798
E-Mail: office@keller-nis.com
www.bosch-pt.rs
Pro Servis NS d.o.o.
Temerinski put 17
21000 Novi Sad
Tel./Fax: +381 21 419-546
E-Mail: office@proservis.rs
www.proservis.rs

Bosnia

Elektro-Servis VI. Mehmed Nalić
Dzemala Bijedića bb
71000 Sarajevo
Tel./Fax: +387 33454089
E-Mail: bosch@bih.net.ba

Uklanjanje đubreta

Pištolj za prskanje, električna jedinica, pribor i pakovanja treba da se odvoze na reciklažu koja odgovara zaštititi čovekove okoline.



Ne bacajte električni alat u kućni otpad!

Samo za EU-zemlje:

Prema evropskim smernicama 2012/19/EU o starim električnim i elektronskim uređajima i njihovim pretvaranju u nacionalno dobro ne moraju više upotrebljivi električni pribori da se odvojeno sakupljaju i odvoze nekoj regeneraciji koja odgovara zaštititi čovekove okoline.

Slovenščina

Varnostna opozorila

Splošna varnostna navodila za električna orodja

⚠ OPOZORILO Preberite vsa varnostna opozorila in napotke. Neupoštevanje opozoril in napotkov lahko povzroči električni udar, požar in/ali hude telesne poškodbe.

Vsa opozorila in napotke shranite za prihodnjo uporabo.

Pojem električno orodje v opozorilih se nanaša na električna orodja z električnim pogonom (z električnim kablom) in na akumulatorska električna orodja (brez električnega kabla).

Varnost na delovnem mestu

- ▶ **Delovno mesto naj bo vedno čisto in dobro osvetljeno.** Nered in neosvetljena delovna mesta povečajo možnost nezgod.
- ▶ **Električnega orodja ne uporabljajte v okolju, v katerem lahko pride do eksplozij (prisotnost vnetljivih tekočin, plinov ali prahu).** Električna orodja povzročajo iskrenje, zaradi katerega se lahko prah ali hlapi vnamejo.
- ▶ **Med uporabo električnega orodja poskrbite, da v bližini ni otrok ali drugih oseb.** Odvračanje pozornosti lahko povzroči izgubo nadzora nad orodjem.

Električna varnost

- ▶ **Priključni vtiči električnega orodja se mora prilegati vtičnici. Spreminjanje vtiča na kakršen koli način ni dovoljeno. Pri ozemljenih električnih orodjih ne uporabljajte adapterskih vtičev.** Nespremenjeni vtiči in ustrezne vtičnice zmanjšujejo tveganje električnega udara.
- ▶ **Izogibajte se telesnemu stiku z ozemljenimi površinami, kot so na primer cevi, grelci, hladilniki in štedilniki.** Tveganje električnega udara je večje, če je vaše telo ozemljeno.
- ▶ **Prosimo, da orodje zavarujete pred dežjem ali vlago.** Vdor vode v električno orodje povečuje tveganje za električni udar.

- ▶ **Kabel uporabljajte pravilno. Kabel zavarujte pred vročino, oljem, ostrimi robovi ali premikajočimi se deli.** Poškodovani ali zapleteni kabli povečujejo tveganje električnega udara.
- ▶ **Kadar uporabljate električno orodje na prostem, uporabljajte samo kabelske podaljške, ki so primerni za delo na prostem.** Uporaba kabelskega podaljška, ki je primeren za delo na prostem, zmanjšuje tveganje za električni udar.
- ▶ **Če je uporaba električnega orodja v vlažnem okolju neizogibna, uporabljajte stikalo za zaščito pred kvarnim tokom.** Uporaba zaščitnega stikala zmanjšuje tveganje električnega udara.

Osebna varnost

- ▶ **Bodite pozorni, pazite, kaj delate, in se dela z električnim orodjem lotite z razumom. Električnega orodja ne uporabljajte, če ste utrujeni oziroma če ste pod vplivom mamil, alkohola ali zdravil.** Trenutek nepazljivosti pri uporabi električnega orodja je lahko vzrok za hude telesne poškodbe.
- ▶ **Uporabljajte osebno zaščitno opremo. Vedno uporabljajte zaščito za oči.** Z uporabo zaščitne opreme, kot so protiprašna maska, varnostni čevlji, ki ne drsijo, čelada ali zaščita za sluh, v ustreznih okoliščinah zmanjšate nevarnost poškodb.
- ▶ **Preprečite nenameren vklop orodja. Pred priključitvijo električnega orodja na električno omrežje in/ali na akumulatorsko baterijo in pred dviganjem ali nošenjem se prepričajte, da je električno orodje izklopljeno.** Če električno orodje nosite in imate pri tem prst na stikalu ali pa orodje napajate, ko je stikalo v položaju za vklop, lahko pride do nesreče.
- ▶ **Odstranite vse ključke in izvijače za prilagajanje orodja, preden orodje vklopite.** Ključ ali izvijač, ki ga ne odstranite z vrtečega se dela električnega orodja, lahko povzroči telesne poškodbe.
- ▶ **Ne precenjujte svojih sposobnosti. Ves čas trdno stojte in vzdržujte ravnovesje.** S tem izboljšate nadzor nad električnim orodjem v nepričakovanih situacijah.
- ▶ **Bodite primerno oblečeni. Ne nosite ohlapnih oblačil ali nakita. Las, oblačil in rokavic ne približujte premikajočim se delom.** Ohlapna oblačila, nakit ali dolgi lasje se lahko ujamejo v premikajoče se dele.
- ▶ **Če imate na voljo naprave za priklop sesalnika za prah ali zbiralne posode, se prepričajte, da so te ustrezno priključene.** Uporaba sistema za zbiranje prahu lahko zmanjša nevarnosti, povezane s prahom.

Uporaba in vzdrževanje električnega orodja

- ▶ **Električnega orodja ne preobremenjujte. Za delo uporabite ustrezno električno orodje.** Pravo električno orodje bo delo opravilo bolje in varneje, in sicer s hitrostjo, za katero je bilo zasnovano.
- ▶ **Električnega orodja ne uporabljajte, če ga s stikalom ne morete vklopiti in izklopiti.** Vsako električno orodje,

ki ga ni mogoče nadzirati s stikalom, je nevarno in ga je treba popraviti.

- ▶ **Izvlčite vtič iz vtičnice in/ali odstranite akumulatorsko baterijo iz električnega orodja, preden se lotite nastavljanja in menjavanja nastavkov ter preden orodje shranite.** Ti preventivni varnostni ukrepi zmanjšajo tveganje za nenamerni zagon aparata.
- ▶ **Ko električnih orodij ne uporabljate, jih shranite izven dosega otrok. Osebam, ki orodja ne poznajo ali niso prebrale teh navodil za uporabo, električnega orodja ne dovolite uporabljati.** Električna orodja so nevarna, če jih uporabljajo neizkušene osebe.
- ▶ **Poskrbite za redno vzdrževanje orodja. Prepričajte se, da so premikajoči se deli pravilno poravnani in da se ne zatikajo ter da deli niso polomljeni. Prav tako preverite, ali je na orodju še kaj drugega, kar bi lahko vplivalo na njegovo delovanje. Če je električno orodje poškodovano, mora biti pred uporabo popravljeno.** Slabo vzdrževana električna orodja so vzrok za mnoge nezgode.
- ▶ **Rezalna orodja naj bodo vedno ostrina in čista.** Skrbno negovana rezalna orodja z ostrimi rezalnimi robovi se manj zatikajo in so lažje vodljiva.
- ▶ **Električna orodja, pribor, vsadna orodja in podobno uporabljajte v skladu s temi navodili, pri čemer upoštevajte delovne pogoje in dejavnost, ki jo boste opravljali.** Uporaba električnih orodij v namene, ki so drugačni od predpisanih, lahko privede do nevarnih situacij.

Servisiranje

- ▶ **Vaše električno orodje naj popravlja samo usposobljeno strokovno osebje, ki naj pri tem uporabi zgolj originalne rezervne dele.** S tem boste zagotovili, da bo orodje varno za uporabo.

Varnostna opozorila za sisteme za fino pršenje

- ▶ **Poskrbite za čisto in dobro osvetljeno delovno območje brez posod z barvami in topili, krp in drugih vnetljivih materialov.** Obstaja nevarnost samovžiga. V bližini morajo biti vedno na razpolago brezhibno delujoči gasilni aparati.
- ▶ **Poskrbite za dobro zračenje tako na območju brizganja kot tudi v celotnem prostoru.** Izhlapevajoča gorljiva topila ustvarjajo eksplozivno ozračje.
- ▶ **Za pršenje in čiščenje ne uporabljajte materialov, katerih plamenišče je nižje od 55 °C.** Uporabljajte materiale na osnovi vode, težko hlapljivih ogljikovodikov ali podobnih snovi. Lahko hlapljiva topila med hlapenjem ustvarijo eksplozivno ozračje.
- ▶ **Ne pršite na območju virov vžiga, kot so statične električne iskre, odprti plameni, vžigalni plameni, vroči predmeti, motorji, cigarete in iskre, ki nastanejo pri vstavljanju in izvleku električnih kablov ali pri uporabi stikal.** Takšni viri isker lahko povzročijo vžig okolice.

- ▶ **Ne pršite snovi, če niste prepričani, da so varne.**
Neznane snovi lahko povzročijo nevarne pogoje.
- ▶ **Ne pršite odstranjevalcev tapet in vrele vode. Pršite samo toplo vodo (maks. 55 °C) brez kemičnih dodatkov.**
- ▶ **Pri brizganju ali delu s kemikalijami nosite dodatno osebno zaščitno opremo, kot so npr. ustrezne zaščitne rokavice, zaščitne maske in posebne zaščitne maske za dihala.** Če zaščitno opremo uporabljate v ustreznih pogojih, s tem zmanjšate izpostavljenost škodljivim snovem.



- ▶ **Bodite pozorni na morebitne nevarnosti, ki jih lahko povzročijo pršilne snovi. Upoštevajte oznake na posodi ali informacije proizvajalca pršilne snovi, vključno z zahtevo glede uporabe osebne varnostne opreme.** Upoštevajte navodila proizvajalca, da bi zmanjšali tveganje požara ter poškodb zaradi strupenih, rakotvornih in drugih snovi.
- ▶ **Poskrbite za to, da na vtiču omrežnega kabla in gumbu stikala brizgalne pištole ni barve in drugih tekočin. Omrežnega kabla nikoli ne držite na vtičnih spojih.** Neupoštevanje navodil lahko povzroči električni udar.
- ▶ **Nadzirajte otroke.** S tem boste zagotovili, da se otroci ne bodo igrali s sistemom za fino pršenje.

Opis izdelka in storitev



Preberite vsa varnostna opozorila in navodila. Neupoštevanje varnostnih opozoril in navodil lahko povzroči električni udar, požar in/ali hude poškodbe.

Upoštevajte slike na začetku navodil za uporabo.

Namenska uporaba

PFS 1000

Električno orodje je namenjeno izključno razprševanju vode, lakov, lazur, osnovnih barv, brezbarvnih lakov in olj, ki vsebujejo topila ali so topni v vodi.

Električno orodje ni primerno za delo z bazami, lužili, kislimi premazi, fasadnimi barvami, zrnatim materialom za pršenje ter materiali, ki se ne razpršijo in ne kapljajo.

PFS 2000

Električno orodje je namenjeno le pršenju vode, disperzijskih in lateks barv ter lakov, glazur, osnovnih barv, brezbarvnih lakov in olj, ki vsebujejo topila ali so topna v vodi (ALLPaint).

Orodje ni primerno za delo z lužili, bazami, premazi z vsebnostjo kisline in fasadnimi barvami.

Komponente na sliki

Oštevilčene komponente, ki so prikazane na sliki, se nanaša na prikaz električnega orodja na strani z grafiko.

- (1) Pršilna pištola
- (2) Razprševalni pokrov
- (3) Krovna matica
- (4) Prikluček za gibko cev (pršilne pištole)
- (5) Vrtljivi gumb za nastavitev količine pršilnega materiala
- (6) Sprožilec
- (7) Posoda za pršilni material
- (8) Pokrov šobe (siv: za uporabo „les“)
- (9) Pokrov šobe (bel: za uporabo „stena“)
(PFS 2000)
- (10) Tesnilni obroček
- (11) Tesnilna podložka
- (12) Potopna cevka
- (13) Iгла šobe
- (14) Tesnilo posode
- (15) Odračevalna odprtina
- (16) Kanal za barvo
- (17) Gibka cev za dovod zraka
- (18) Bajonetna sponka
- (19) Osnovna enota
- (20) Stikalo za vklop/izklop
- (21) Nosilni ročaj
- (22) Nosilni jermen
- (23) Pokrov zračnega filtra
- (24) Prikluček za gibko cev (osnovne enote)
- (25) Vezica za nosilni jermen
- (26) Zračni filter

Tehnični podatki

Sistem za fino pršenje		PFS 1000	PFS 2000
Kataloška številka		3 603 B07 0..	3 603 B07 3..
Nazivna moč	W	410	440
Črpalna zmogljivost	ml/min	100	200
Čas nanašanja 2 m ² barve	min	2	1,3
Prostornina posode za pršilni material	ml	800	800

Sistem za fino pršenje		PFS 1000	PFS 2000
Pokrov šobe (8) (siv)		●	●
– Namen uporabe „les“: Pršenje lakov, glazur, osnovnih barv, brezbarvnih lakov in olj, ki vsebujejo topila ali so topna v vodi			
Pokrov šobe (9) (bel)		–	●
– Namen uporabe „stena“: Pršenje disperzijskih in lateks barv			
Dolžina gibke cevi za dovod zraka	m	1,25	1,25
Teža po EPTA-Procedure 01:2014	kg	2,0	2,0
Zaščitni razred		□/II	□/II

Navedbe veljajo za nazivne napetosti [U] 230 V. Pri drugih napetostih in državno specifičnih izvedbah lahko te navedbe variirajo.

Podatki o hrupu/tresljajih

Podatki o emisijah hrupa, pridobljeni v skladu s standardom **EN 60745-1**.

A-vrednotena raven zvočnega tlaka za električno orodje običajno znaša **79 dB(A)**. Negotovost $K = 3$ dB. Raven hrupa lahko pri delu preseže navedene vrednosti. **Uporabite zaščito za sluh!**

Skupne vrednosti tresljajev a_h (vektorska vsota treh smeri) in negotovost K so določene v skladu s standardom **EN 60745-1**:

$$a_h < 2,5 \text{ m/s}^2, K = 1,5 \text{ m/s}^2$$

Raven tresljajev, podana v teh navodilih, je bila izmerjena v skladu s standardiziranim merilnim postopkom in se lahko uporablja za primerjavo električnih orodij med seboj. Primerna je tudi začasno ocenjeno obremenjenosti s tresljaji.

Navedena raven tresljajev je določena na osnovi glavnega načina uporabe električnega orodja. Če se električno orodje uporablja v druge namene, z drugačnimi nastavki ali pri nezadostnem vzdrževanju, lahko raven tresljajev odstopa. To lahko obremenjenost s tresljaji v obdobju uporabe občutno poveča.

Za natančnejšo oceno obremenjenosti s tresljaji morate upoštevati tudi čas, ko je orodje izklopljeno, in čas, ko orodje deluje, vendar dejansko ni v uporabi. To lahko obremenjenost s tresljaji v obdobju uporabe občutno zmanjša.

Določite dodatne varnostne ukrepe za zaščito uporabnika pred vplivi tresljajev, npr. vzdrževanje električnega orodja in nastavkov, segrevanje rok, organizacija delovnih postopkov.

Namestitev

- ▶ **Pred začetkom kakršnih koli del na električnem orodju izvlecite omrežni vtič iz vtičnice.**
- ▶ **Prepričajte se, da sta pršilna pištola in osnovna enota nameščeni zanesljivo in z vsemi tesnilnimi deli.** Le tako bo sistem za fino pršenje funkcionalen in varen.

Priklop gibke cevi za dovod zraka (glejte slike A1–A2)

Priključitev osnovne enote:

- Bajonetno sponko (18) gibke cevi za dovod zraka v skladu z označenimi puščicami tesno namestite v izreze priključka (24) na osnovni enoti.
- Obrnite bajonetno sponko za eno četrtino v desno.

Priključitev na pršilno pištolo:

- Drugo bajonetno sponko (18) gibke cevi za dovod zraka glede označene puščice tesno namestite v izreze priključka (4) pršilne pištole.
- Obrnite bajonetno sponko za eno četrtino v desno.

Opomba: pred polnjenjem pršilnega materiala odstranite gibko cev za dovod zraka (17) (bajonetno sponko (18) zavrtite za četrtino v levo; bajonetno sponko (18) povlecite iz priključka (4)).

Pritrditev nosilnega jermena (glejte sliko B)

Da boste obdelovane površine lažje dosegli in da boste prilagodljivejši, si lahko si pripnete osnovno enoto z nosilnim jermenom (22).

- V vsako vezico (25) pripnite po en konec jermena.

Menjava pokrova šobe (PFS 2000) (glejte sliko C)

Opomba: pred izbiro pokrova šobe preverite gostoto pršilnega materiala tako, da ga premešate. Redek material (npr. barva za les) ali razredčen material se bolje prši s sivim pokrovom šobe (8). Gost material (npr. lak za les ali stenska barva) se bolje prši z belim pokrovom šobe (9).

- Za menjavo pokrova šobe odvijte krovno matico (3).
- Odstranite razprševalni pokrov (2) in tesnilno podložko (11).
- Odvijte montirani pokrov šobe. Poskrbite, da bo tesnilni obroček (10) ostal na pokrovu šobe.
- Privijte izbrani pokrov šobe na navoj pršilne pištole.
- Namestite razprševalni pokrov (2) s tesnilno podložko (11) na pokrov šobe in ga privijte s krovno matico (3).

Delovanje

- ▶ **Pred začetkom kakršnih koli del na električnem orodju izvlecite omrežni vtič iz vtičnice.**

Priprava na delo

- ▶ **Na bregovih vodotokov ali na površinah v njihovi neposredni bližini pršilna dela niso dovoljena.**

Pri nakupu barv, lakov in pršilnih snovi se prepričajte, da so okolju prijazna.

Predpriprava pršilne površine

Pršilna površina mora biti čista, suha in brez maščobe.

- Na grobo zbrusite površine in nato odstranite brusilni prah.

Pri uporabi se lahko vse nezaščiten površine umažejo s pršilno meglico. Zaradi tega temeljito pripravite okolico pršilne površine:

- Prekrijte ali prelepite tla, vse dele opreme, vrata, okna, okvirje vrat in oken ipd.

Priprava pršilnega materiala

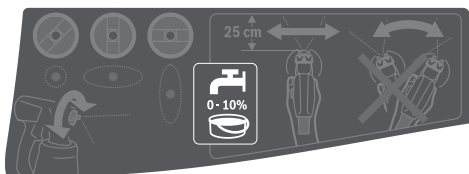

- Dobro premešajte pršilni material.
- Po potrebi razredčite pršilni material.

Pršilni material	Priporočeno razredčenje
Olja, lazure, impregnacijska sredstva, sredstva za zaščito pred rjo	0 %
Laki, temeljni premazi, laki za grelna telesa, debeloplastne lazure, ki jih lahko razredčimo s topli ali vodo	10 %
Disperzijska barva, barva z lateksom	vsaj 10 %

- ▶ **Pri redčenju pazite na to, da razredčilo ustreza pršilnemu materialu.** Pri uporabi napačnega razredčila lahko nastanejo grudice, ki zamašijo pršilno pištolo.
- ▶ **Pri redčenju pršilnega materiala pazite, da bo plamenišče mešanice po redčenju nad 55 °C.** Redčenje npr. lakov, ki vsebujejo topila, znižuje plamenišče.

Polnjenje pršilnega materiala (glejte slike D1–D2)

Opomba: pred polnjenjem pršilnega materiala odstranite gibko cev za dovod zraka (17) (bajonetno sponko (18) zavrtite za četrtino v levo; bajonetno sponko (18) povlecite iz priključka (4)).

- Odvijte posodo (7) s pršilne pištole.
- Pršilni material nalijte **največ do oznake 800** v posodo (7).

- Zasukajte potopno cevko (12) tako, da boste lahko pršilni material skoraj v celoti izčrpali:

za pršenje ležečih objektov **naprej** v smeri pokrova šobe/razprševalnega pokrova

za pršenje nad glavo **nazaj** v smeri ročaja

- Opravite preizkus pršenja na testni površini.

Če dosežete optimalen vzorec pršenja, lahko začnete s pršenjem.

ali

Če rezultat pršenja ni zadovoljiv ali če barva ne izstopi: (glejte „Odpravljanje motenj“, Stran 212)

Uporaba

- ▶ **Upoštevajte napetost omrežja!** Napetost vira električne energije se mora ujemati s podatki na tipski ploščici električnega orodja.
- ▶ **Prepričajte se, da osnovna enota med delovanjem ne more vsesavati prahu ali druge nečistoče.**
- ▶ **Pazite, da ne pršite po osnovni enoti.**
- ▶ **Če med pršenjem tekočina ne izhaja le iz šobe, ampak tudi na drugih mestih, prenehajte s pršenjem in pištolo ponovno nastavite po navodilih.** Nevarnost električnega udara.
- ▶ **Ne pršite po svojem telesu ali telesu drugih oseb ali živali.**

Vklop (glejte sliko E)

- **PFS 2000:** preverite, ali je nameščen pravilni pokrov šobe. (glejte „Menjava pokrova šobe (PFS 2000) (glejte sliko C)“, Stran 209)
- Vtaknite omrežni vtič v električno vtičnico.
- Primate pršilno pištolo in jo usmerite proti pršilni površini.
- Stikalo za vklop/izklop potisnite naprej v (20).
- Na pršilni pištoli pritisnite sprožilec (6).

Opomba: ko je osnovna enota vključena, pri razprševalnem pokrovu (2) vedno izhaja zrak.

Izklop

- Izpustite sprožilec (6) in stikalo za vklop/izklop (20) potisnite nazaj.
- Izvlecite vtič iz vtičnice.

Navodila za delo

Pršenje (glejte sliko F)

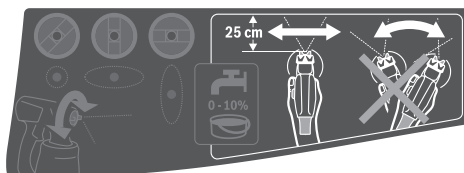

Opomba: upoštevajte smer vetra, če električno orodje uporabljate na prostem.

- Najprej izvedite preizkus pršenja in nastavite način in količino pršilnega materiala glede na uporabljen pršilni

material.

Postopke nastavljanja si preberite v nadaljnjem besedilu.

- Pršilno pištolo morate držati v enakomerni razdalji 20–25 cm pravokotno na objekt pršenja.
- Najprej pršite izven pršilne površine.
- Pršilno pištolo enakomerno premikajte vodoravno ali navpično v skladu z nastavitvijo pršenja, prikazano na sliki.

Enakomerno kakovost obdelane površine dosežete, če se progi prekrivata za 4–5 cm.

- Pri pršenju ležečih predmetov in pri pršenju nad višino glave držite pršilno pištolo rahlo postrani in se pomikajte nazaj stran od površine, ki ste jo pršili.

Nevarnost padca! Bodite pozorni na predmete v prostoru, ki so lahko v napoto.

- Izogibajte se prekinitvam pršenja znotraj pršene površine.

Z enakomernim vodenjem pršilne pištole dosežete enakomerno kakovost površinskega nanosa.

Zaradi neenakomerne razdalje in neenakomerne kota med pršenjem se tvori barvne meglice, kar pomeni neenakomeren nanos.

- Pršenje končajte izven pršene površine.

Posode za pršilni material nikoli povsem ne izpraznite. Če potopna cevka ni potopljena v pršilni material, se curek pršenja prekine in tako nastane neenakomerna površina.

- Če se začne pršilni material nabirati na razprševalnem pokrovu (2) ali pokrovu šobe, očistite posamezne dele z uporabljenim razredčilom.

Nastavitev pršilnega vzorca

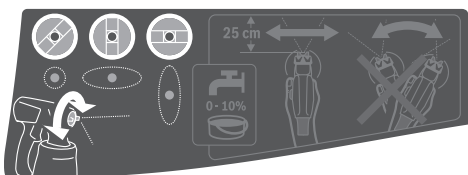

► Nikoli ne pritiskajte sprožilca (6) med nastavljanjem razprševalnega pokrova (2).

- Zavrtite razprševalni pokrov (2) v zeleno pozicijo.

Razprševalni pokrov	Pršilni curek	Uporaba
		Vodoraven ploščat curek za navpično smer dela
		Navpičen ploščat curek za vodoravno smer dela

Razprševalni pokrov Pršilni curek Uporaba

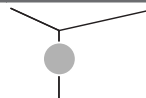

Okrogel curek za pršenje v kotih, na robovih in težko dostopnih mestih

Nastavitev količine pršilnega materiala (glejte sliko G) (PAINT)Volume)

- Zavrtite gumb za nastavitev količine pršilnega materiala (5), da nastavite zeleno količino pršenja:
 - : najmanjša količina pršilnega materiala,
 - + : največja količina pršilnega materiala.

Količina pršilnega materiala Nastavitev

Preveč pršilnega materiala na pršilni površini:

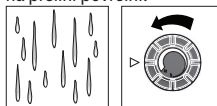

Količino pršilnega materiala morate zmanjšati.

- Zavrtite gumb za nastavitev količine pršilnega materiala (5) v smeri –.

Premalo pršilnega materiala na pršilni površini:

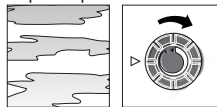

Količino pršilnega materiala morate povečati.

- Zavrtite gumb za nastavitev količine pršilnega materiala (5) v smeri +.

Vlaženje tapet

Za preprosto odstranjevanje starih tapet lahko po njih razpršite toplo vodo (maks. 55 °C). V ta namen uporabljajte siv pokrov šobe (8).

Premor med delom in transport (glejte slike H-I)

Za preprost transport sistema za fino pršenje sta na osnovni enoti nameščena nosilni ročaj (21) in nosilni pas (22).

Med delom si lahko osnovno enoto (19) s pomočjo nosilnega pasu (22) obesite čez ramo.

Med delovnimi odmori lahko pršilno pištolo (1) postavite na ravno delovno podlago. Tako ne more izteči nič pršilnega materiala.

- **Napolnjeno pršilno pištolo vedno odlagajte pokonci in na ravno površino.** Če je pištola v ležečem položaju, lahko iz nje izhaja pršilni material.

Vzdrževanje in servisiranje

Vzdrževanje in čiščenje

- **Pred začetkom kakršnih koli del na električnem orodju izvlecite omrežni vtič iz vtičnice.**
- **Skrbite za čistočo električnega orodja in prezračevalnih utorov, da lahko dobro in varno delate.**

Če morate zamenjati priključni kabel, storite to pri servisu **Bosch** ali pooblaščenem servisu za električna orodja **Bosch**, da ne pride do ogrožanja varnosti.

► **Po vsaki uporabi temeljito očistite posamezne dele sistema za fino pršenje, predvsem dele, po katerih se pretaka barva.** Le primerno očiščena pršilna pištola bo delovala varno in brezhibno. V primeru slabega ali nerednega čiščenja uveljavljanje garancije ni mogoče.

Čiščenje zračnega filtra (glejte sliko J)

Zračni filter (26) je treba občasno očistiti. Če je zračni filter preveč onesažen, ga je treba zamenjati.

- Odprite pokrov zračnega filtra (23).
- Odstranite zračni filter (26).
- Lažja umazanja:
Otrkajte filter (26).
ali
Močnejša umazanja:
Očistite zračni filter (26) pod tekočo vodo in ga pustite, da se popolnoma posuši in tako preprečite tvorjenje plesni.
ali
Zamenjajte zračni filter (26).
- Ponovno namestite zračni filter.
- Ponovno zaprite pokrov zračnega filtra (23).

Čiščenje sistema za fino pršenje (glejte sliko K)

Pršilno pištolo in posodo za pršilni material morate vedno očistiti z ustreznim razredčilom (topilo ali voda), ki ga uporabljate tudi za razredčevanje pršilnega materiala.

Odprtini šobe in zračnih odprtin pršilne pištole nikdar ne čistite z ostrimi predmeti.

- Izključite osnovno enoto (19).
- Z osnovne enote (19) in pršilne pištole (1) odstranite gibko cev za dovod zraka (17) (zavrtite bajonetno sponko (18) za eno četrtno v levo; izvlecite bajonetno sponko (18) iz priključka (4)/(24)).
- Po potrebi očistite osnovno enoto s krpo, ki ste jo navlažili z razredčilom, in nato odstranite osnovno enoto (19) ter gibko cev za dovod zraka (17) iz neposredne bližine okolice čiščenja.
- Pritisnite sprožilec (6) pršilne pištole, da bo pršilni material odtekel nazaj v zbiralnik.
- Odvijte zbiralnik (7) in izpraznite preostali pršilni material ter ga prelijte nazaj v posodo z izvornim materialom.
- Napolnite zbiralnik (7) do polovice z razredčilom (topilo ali voda) in ga pritrдите nazaj na pršilno pištolo (1).
- Dobro pretresite pršilno pištolo.

- Odvijte zbiralnik (7) in ga popolnoma izpraznite v prazno pločevinko za material.
- Odstranite krovno matico (3), razprševalni pokrov (2), tesnilno podložko (11), uporabljen pokrov šobe (9)/(8) s tesnilnim obročkom (10) in potopno cevko (12) s tesnilom posode (14).
Poskrbite, da bo tesnilni obroček (10) ostal na pokrovu šobe.
- V vedru z razredčilom z običajno krtačo za pomivanje posode očistite vse dele, po katerih se pretaka barva. Očistite tudi kanal za barvo (16) v pršilni pištoli (1).
- Preverite, ali sta potopna cevka (12) in tesnilo posode (14) očiščena in ali ni morda prišlo do poškodbe na teh delih.
Po potrebi ponovno očistite tesnilo posode (14) z razredčilom.
- Odzračevalno odprtino (15) očistite s primernim predmetom.
- Posodo in pršilno pištolo z zunanje strani očistite s krpo, ki ste jo navlažili z razredčilom.
- Prepričajte se, da so se vse komponente pred ponovnim sestavljanjem temeljito posušile.
- Ponovno montirajte sistem za fino pršenje v nasprotnem vrstnem redu.
Tesnilo zbiralnika (14) znova potisnite navzgor in v zarezo potopne cevke (12).
- Za pravilno zatesnitev pršilne pištole se prepričajte, da je tesnilo natančno nameščeno v zarezo potopne cevke in da se ji povsem prilaga.
- Pri tem bodite pozorni na to, da potopno cevko (12) znova potisnete do prisloni na kanal za barvo (16).

Ravnanje z odpadnim materialom

Razredčilo in ostanke pršilnega materiala morate odstraniti v skladu s pravili o varstvu okolja. Upoštevajte proizvajalčeva navodila za odstranjevanje odpadkov in krajevne predpise za odstranjevanje posebnih odpadkov.

Okolju nevarne kemikalije ne smejo prodreti v tla, v podtalnico ali v druge vode. Okolju nevarnih kemikalij nikoli ne izlijte v kanalizacijo!

Hramba

- Sistem za fino pršenje pred shranjevanjem temeljito očistite in pustite, da se vsi deli pred sestavljanjem povsem osušijo.

Če sistema za fino pršenje ne uporabljate, potem je gumijasti trak skupaj z zatičem na osnovni enoti (19) praktična možnost za shranjevanje za gibko cev za dovod zraka (17) (glejte sliko).

Odpravljanje motenj

Težava	Vzrok	Ukrepi
Pršilni material ne prekriva dovolj dobro	Premajhna količina pršilnega materiala	Zavrtite gumb za nastavitve količine pršilnega materiala (5) v smeri +
	Razdalja do pršilne površine je prevelika	Zmanjšajte razdaljo pršenja

Težava	Vzrok	Ukrepi
	Premalo pršilnega materiala na pršilni površini; niste dovoljkrat pršili po pršilni površini	Pršite večkrat po pršilni površini
	Pršilni material je pregost	Ponovno razredčite pršilni material in izvedite preizkusno pršenje
Pršilni material po končanem nanašanju teče	Nanesli ste preveč pršilnega materiala	Zavrtite gumb za nastavitve količine pršilnega materiala (5) v smeri –
	Razdalja do pršilne površine je premajhna	Povečajte razdaljo pršenja
	Pršilni material je preredeek	Dodajte osnovni pršilni material
	Prevečkrat ste pršili po istem mestu	Odstranite barvo in pri drugem poskusu pršenja ne pršite tolikokrat po enem mestu
Preveč grobo razprševanje	Prevelika količina pršilnega materiala	Zavrtite gumb za nastavitve količine pršilnega materiala (5) v smeri –
	PFS 2000 : montiran je bel pokrov šobe (9) (prevelik premer šobe)	Montirajte sivi pokrov šobe (8)
	Igla šobe (13) je umazana	Očistite iglo šobe
	Pršilni material je pregost	Ponovno razredčite pršilni material in izvedite preizkusno pršenje
	Zračni filter (26) je močno umazan	Zamenjava zračnega filtra
Premočna barvna meglica	Nanesli ste preveč pršilnega materiala	Zavrtite gumb za nastavitve količine pršilnega materiala (5) v smeri –
	Razdalja do pršilne površine je prevelika	Zmanjšajte razdaljo pršenja
Pršilni curek pulzira	Premalo pršilnega materiala v posodi	Dolijte pršilni material
	Odzračevalna odprtina (15) na potopni cevki (12) je zamašena	Očistite potopno cevko in odzračevalno odprtino
	Potopna cevka (12) se je razrahljala	Potopno cevko potisnite do prislona na kanal za barvo (16)
	Pokrov šobe (9)/(8) je zrahljan	Tesno privijte pokrov šobe
	Zračni filter (26) je močno umazan	Zamenjava zračnega filtra
	Pršilni material je pregost	Ponovno razredčite pršilni material in izvedite preizkusno pršenje
Pršilni material kaplja na pokrov šobe	Nabiranje pršilnega materiala na pokrovu šobe (9)/(8) , igli za šobo (13) in razprševalnem pokrovu (2)	Očistite pokrov šobe, iglo šobe in razprševalni pokrov
	Pokrov šobe (9)/(8) je zrahljan	Tesno privijte pokrov šobe
Pršilni material ne izhaja iz pokrova šobe	Potopna cevka (12) se je razrahljala	Potopno cevko potisnite do prislona na kanal za barvo (16)
	Igla šobe (13) je zamašena	Očistite iglo šobe
	Potopna cevka (12) je zamašena	Očistite potopno cevko
	Odzračevalna odprtina (15) na potopni cevki (12) je zamašena	Očistite potopno cevko in odzračevalno odprtino
	Tesnilo posode (14) manjka ali je poškodovano	Potisnite (novo) tesnilo posode čez potopno cevko v zarezo
	Pršilni material je pregost	Ponovno razredčite pršilni material in izvedite preizkusno pršenje
	Pršilni material je onesnažen (barvne grudice)	Popolnoma izpraznite pršilno pištolo in jo očistite; ob polnjenju prelijte pršilni material skozi rešeto za polnjenje

Servisna služba in svetovanje uporabnikom

Servis vam bo dal odgovore na vaša vprašanja glede popravila in vzdrževanja izdelka ter nadomestnih delov. Tehnične skice in informacije glede nadomestnih delov najdete na: www.bosch-pt.com

Boscheva skupina za svetovanje pri uporabi vam bo z veseljem odgovorila na vprašanja o naših izdelkih in pripadajočem priboru.

Ob vseh vprašanjih in naročilih rezervnih delov nujno sporočite 10-mestno številko na tipski ploščici izdelka.

Slovensko

Robert Bosch d.o.o.
Verovškova 55a
1000 Ljubljana
Tel.: +00 803931
Fax: +00 803931
Mail: servis.pt@si.bosch.com
www.bosch.si

Odlaganje

Pršilno pištolo, električno enoto, pribor in embalažo morate reciklirati okolju prijazno.



Električnih orodij ne odvrzite med gospodinjske odpadke!

Zgolj za države Evropske unije:

V skladu z evropsko Direktivo 2012/19/EU o odpadni električni in elektronski opremi (OEEO) in njeni uresničitvi v nacionalnem pravu se morajo električna orodja, ki niso več v uporabi, ločeno zbirati ter okolju prijazno reciklirati.

Hrvatski

Sigurnosne napomene

Opće upute za sigurnost za električne alate

⚠ UPOZORENJE Treba pročitati sve napomene o sigurnosti i upute. U slučaju nepoštivanja napomena o sigurnosti i uputa može doći do strujnog udara, požara i/ili teške ozljede.

Sačuvajte sve napomene o sigurnosti i upute za buduću primjenu.

Pojam „električni alat“ u upozorenjima odnosi se na električne alate s priključkom na električnu mrežu (s mrežnim kabelom) i električne alate s napajanjem na akumulatorsku bateriju (bez mrežnog kabela).

Sigurnost na radnom mjestu

- ▶ **Održavajte radno mjesto čistim i dobro osvijetljenim.** Nered ili neosvijetljeno radno mjesto mogu uzrokovati nezgode.

- ▶ **Ne radite s električnim alatima u eksplozivnim atmosferama, primjerice onima u kojima ima zapaljivih tekućina, plinova ili prašine.** Električni alati proizvode iskre koje mogu zapaliti prašinu ili pare.
- ▶ **Tijekom upotrebe električnog alata djecu i druge osobe držite podalje od mjesta rada.** Svako odvratanje pozornosti može uzrokovati gubitak kontrole nad uređajem.

Električna sigurnost

- ▶ **Priključni utikač električnog alata mora odgovarati utičnici. Sve su preinake utikača zabranjene. Nemojte upotrebljavati adapterske utikače zajedno sa zaštitno uzemljenim električnim alatima.** Utikač na kojem nisu vršene preinake i odgovarajuća utičnica smanjuju opasnost od strujnog udara.
- ▶ **Izbjegavajte dodir tijela s uzemljenim površinama kao što su cijevi, radijatori, štednjaci i hladnjaci.** Opasnost od električnog udara je veća ako je vaše tijelo uzemljeno.
- ▶ **Električne alate držite dalje od kiše ili vlage.** Prodiranje vode u električni alat povećava opasnost od strujnog udara.
- ▶ **Ne zloupotrebjavajte priključni kabel. Nikada nemojte upotrebljavati priključni kabel za nošenje, vješanje električnog alata ili za izvlačenje utikača iz mrežne utičnice. Priključni kabel držite dalje od izvora topline, ulja, oštih rubova ili pomičnih dijelova uređaja.** Oštećen ili zapleten priključni kabel povećava opasnost od strujnog udara.
- ▶ **Ako s električnim alatom radite na otvorenom, upotrebljavajte isključivo produžni kabel prikladan za upotrebu na otvorenom.** Upotreba produžnog kabela prikladnog za rad na otvorenom smanjuje opasnost od strujnog udara.
- ▶ **Ako ne možete izbjeći upotrebu električnog alata u vlažnoj okolini, upotrijebite diferencijalnu strujnu zaštitnu sklopku.** Primjenom diferencijalne strujne zaštitne sklopke izbjegava se opasnost od strujnog udara.

Sigurnost ljudi

- ▶ **Budite pažljivi, pazite što činite i postupajte oprezno dok radite s električnim alatom. Nemojte upotrebljavati alat ako ste umorni ili pod utjecajem droga, alkohola ili lijekova.** Trenutak nepažnje kod upotrebe električnog alata može uzrokovati ozbiljne ozljede.
- ▶ **Nosite osobnu zaštitnu opremu. Uvijek nosite zaštitne naočale.** Nošenje osobne zaštitne opreme, kao što je maska za prašinu, zaštitna obuća s protukliznim potplatom, zaštitna kaciga ili štitnik za sluh, ovisno od vrste i primjene električnog alata, smanjuje opasnost od ozljeda.
- ▶ **Spriječite svako nehotično uključivanje uređaja. Prije nego što ćete utaknuti utikač u utičnicu i/ili staviti komplet baterija, provjerite je li električni alat isključen.** Ako kod nošenja električnog alata imate prst na prekidaču ili se uključeni uređaj priključni na električno napajanje, to može dovesti do nezgoda.

- ▶ **Prije uključivanja električnog alata uklonite alate za podešavanje ili ključ.** Alat ili ključ koji se nalazi u rotirajućem dijelu uređaja može dovesti do nezgoda.
- ▶ **Izbjegavajte neobičajene položaje tijela. Zauzmite siguran i stabilan položaj tijela i u svakom trenutku održavajte ravnotežu.** Na taj način možete električni alat bolje kontrolirati u neočekivanim situacijama.
- ▶ **Nosite prikladnu odjeću. Ne nosite široku odjeću ni nakit. Kosu, odjeću i rukavice držite dalje od pomičnih dijelova.** Široku odjeću, dugu kosu ili nakit mogu zahvatiti pomični dijelovi.
- ▶ **Ako uređaji imaju priključak za usisavače za prašinu, provjerite jesu li isti priključeni i mogu li se ispravno upotrebljavati.** Upotreba sustava za usisavanje može smanjiti mogućnost nastanka opasnih situacija koje uzrokuje prašina.

Upotreba i održavanje električnog alata

- ▶ **Ne preopterećujte uređaj. Za svaki posao upotrebljavajte prikladan i za to predviđen električni alat.** S odgovarajućim električnim atomom posao ćete obaviti lakše, brže i sigurnije.
- ▶ **Nemojte upotrebljavati električni alat čiji je prekidač neispravan.** Električni alat koji se više ne može uključivati i isključivati opasan je i mora se popraviti.
- ▶ **Izvucite utikač iz mrežne utičnice i/ili izvadite komplet akumulatora prije podešavanja električnog alata, zamjene pribora ili odlaganja električnog alata.** Ovim mjerama opreza izbjeci će se nehotično uključivanje električnog alata.
- ▶ **Električni alat koji ne upotrebljavate spremite izvan doseg djece. Rukovanje atomom zabranjeno je osobama koje nisu s njim upoznale ili koje nisu pročitale ove upute.** Električni alati su opasni ako s njima rade neiskusne osobe.
- ▶ **Održavajte električni alat s pažnjom. Kontrolirajte rade li besprijekorno pomični dijelovi uređaja, jesu li zaglavljivi, polomljeni ili oštećeni tako da to ugrožava daljnju upotrebu i rad električnog alata. Prije upotrebe oštećene dijelove treba popraviti.** Loše održavani električni alati uzrok su mnogih nezgoda.
- ▶ **Rezne alate održavajte oštrim i čistim.** Pažljivo održavani rezni alati s oštrim oštricama manje će se zaglavljivati i lakše se s njima radi.
- ▶ **Električni alat, pribor, radne alate, itd. upotrebljavajte prema ovim uputama i na način kako je propisano za određenu vrstu uređaja. Pritom uzmite u obzir radne uvjete i radove koje treba izvršiti.** Upotreba električnog alata za poslove izvan njegove predviđene upotrebe može dovesti do opasnih situacija.

Servisiranje

- ▶ **Popravak električnog alata prepustite kvalificiranom osoblju ovlaštenog servisa i isključivo s originalnim rezervnim dijelovima.** Tako će biti zajamčen siguran rad s uređajem.

Sigurnosne napomene za sustave za fino prskanje

- ▶ **Područje rada održavajte čistim, dobro osvijetljenim i bez posuda za boju ili otapalo, krpa i drugih zapaljivih materijala.** Moguća opasnost od samozapaljenja. U svakom trenutku trebaju biti dostupni tehnički ispravni aparati za gašenje požara.
- ▶ **Pobrinite se za dobro prozračivanje u području prskanja i za dovoljno svježeg zraka u čitavoj prostoriji.** Hlapljiva zapaljiva otapala stvaraju eksplozivnu okolinu.
- ▶ **Ne prskajte niti čistite s materijalima čije je plamište ispod 55 °C. Koristite materijale na bazi vode, teško hlapljivih ugljikovodika ili slične materijale.** Lakohlapljiva otapala stvaraju eksplozivnu okolinu.
- ▶ **Ne prskajte u području izvora paljenja kao npr. statičkih električnih iskri, otvorenog plamena, plamena za paljenje, vrućih predmeta, motora, cigareta i iskri uticanjem i izvlačenjem strujnih kabela ili rukovanjem prekidačima.** Takvi izvori iskenja mogu dovesti do zapaljenja okoline.
- ▶ **Ne prskajte materijale kod kojih nije poznato predstavljaju li opasnost.** Nepoznati materijali mogu stvoriti opasne uvjete.
- ▶ **Ne prskajte otapalo za tapete niti kipuću vodu. Prskajte samo toplu vodu (maks. 55 °C) bez kemijskih dodataka.**
- ▶ **Nosite dodatnu zaštitnu opremu kao što su odgovarajuće zaštitne rukavice i zaštitna maska za disanje pri prskanju ili rukovanju kemikalijama.** Nošenje zaštitne opreme za odgovarajuće uvjete smanjuje izlaganje opasnim tvarima.



- ▶ **Pazite na moguće opasnosti materijala za prskanje. Pridržavajte se oznaka na posudi ili informacija proizvođača materijala za prskanje, uključujući zahtjev za uporabu osobne zaštitne opreme.** Treba paziti na takve upute proizvođača kako bi se izbjegla opasnost od požara, a otrovna i kancerogena sredstva mogu prouzročiti ozljede.
- ▶ **Na utikaču mrežnog kabela i prekidaču pištolja za prskanje ne smije biti boje i drugih tekućina. Nikada ne držite kabel za podupiranje utičnih spojeva.** Propusti pri poštivanju ovih uputa mogu rezultirati strujnim udarom.
- ▶ **Djeca moraju biti pod nadzorom.** Na taj način ćete osigurati da se djeca ne igraju sa sustavom za fino prskanje.

Opis proizvoda i radova



Treba pročitati sve sigurnosne napomene i upute. Propusti do kojih može doći uslijed nepridržavanja sigurnosnih napomena i uputa mogu uzrokovati električni udar, požar i/ili teške ozljede.

Pridržavajte se slika na početku uputa za uporabu.

Namjenska uporaba

PFS 1000

Električni alat je namijenjen samo za raspršivanje lakova koji sadrže otapala i onih koji se mogu razrijediti vodom, lazura, temeljnih boja, bezbojnih lakova, ulja i vode.

Električni alat nije prikladan za obradu lužinama, sredstvima za bajcanje, premaznim materijalima sa sadržajem kiseline, fasadnim bojama, praškastim ili zrnatim materijalom za raspršivanje niti materijalima neprikladnim za prskanje.

PFS 2000

Električni alat je namijenjen samo za raspršivanje disperzijskih i latex boja, lakova sa sadržajem otapala koji se mogu razrijediti vodom, lazura, temeljnih boja, bezbojnih lakova, ulja (ALLPaint) i vode.

Električni alat nije prikladan za obradu lužinama, sredstvima za bajcanje, premaznim materijalima sa sadržajem kiseline i fasadnim bojama.

Prikazani dijelovi alata

Numeriranje prikazanih dijelova odnosi se na prikaz električnog alata na stranici sa slikama.

- (1) **Pištolj za prskanje**
- (2) Kapica za zrak
- (3) Završna matica
- (4) Priključak crijeva (pištolj za prskanje)
- (5) Kotačić za namještanje količine materijala za prskanje
- (6) Prekidač
- (7) Spremnik materijala za prskanje
- (8) Kapica sapnice (siva: za primjenu „drvo“)
- (9) Kapica sapnice (bijela: za primjenu „zid“)
(PFS 2000)
- (10) O-prsten
- (11) Brtvena podloška
- (12) Uzlazna cijev
- (13) Iglja sapnice
- (14) Brtva spremnika
- (15) Otvor za odzračivanje
- (16) Kanal za boju
- (17) **Crijevo za zrak**
- (18) Bajunetni zapor
- (19) **Bazna jedinica**
- (20) Prekidač za uključivanje/isključivanje
- (21) Ručka za nošenje
- (22) Remen za nošenje
- (23) Poklopac filtra zraka
- (24) Priključak crijeva (bazna jedinica)
- (25) Ušica remena za nošenje
- (26) Filtar zraka

Tehnički podaci

Sustav za fino prskanje		PFS 1000	PFS 2000
Kataloški broj		3 603 B07 0..	3 603 B07 3..
Nazivna primljena snaga	W	410	440
Protok	ml/min	100	200
Potrebno vrijeme za nanošenje boje za 2 m ²	min	2	1,3
Zapremina spremnika materijala za prskanje	ml	800	800
Kapica sapnice (8) (siva)		●	●
– Slučaj primjene „drvo“: Raspršivanje lakova sa sadržajem otapala koji se mogu razrijediti vodom, lazura, temeljnih boja, bezbojnih lakova i ulja			
Kapica sapnice (9) (bijela)		–	●
– Slučaj primjene „zid“: Raspršivanje disperzijskih i latex boja			
Duljina crijeva za zrak	m	1,25	1,25
Težina prema EPTA-Procedure 01:2014	kg	2,0	2,0
Klasa zaštite		□/II	□/II

Podaci vrijede za nazivni napon [U] od 230 V. U slučaju odstupanja napona i u izvedbama specifičnim za dotičnu zemlju, ovi podaci mogu varirati.

Informacije o buci i vibracijama

Emisijske vrijednosti buke utvrđene sukladno **EN 60745-1**.

Razina buke električnog alata prema ocjeni A iznosi obično **79 dB(A)**. Nesigurnost $K=3$ dB. Razina buke pri radu može prelaziti navedene vrijednosti. **Nosite zaštitu za uši!**

Ukupne vrijednosti vibracija a_{h} (vektorski zbroj tri pravca) i nesigurnost K utvrđene u skladu s normom **EN 60745-1**:
 $a_{\text{h}} < 2,5 \text{ m/s}^2$, $K=1,5 \text{ m/s}^2$

Razina titranja, koja je navedena u ovim uputama, izmjerena je sukladno normiranom postupku mjerenja te se može koristiti za međusobnu usporedbu električnih alata. Primjerena je i za privremenu procjenu titrajnog opterećenja.

Navedena razina titranja predstavlja glavne primjene električnog alata. Ako se ustvari električni alat koristi za druge primjene s radnim alatima koji odstupaju od navedenih ili se nedovoljno održavaju, razina titranja može odstupati. To može znatno povećati titrajno opterećenje tijekom cjelokupnog radnog vijeka.

Za točnu procjenu titrajnog opterećenja trebaju se uzeti u obzir i vremena, tijekom kojih je alat bio isključen ili je radio, ali se zapravo nije koristio. To može znatno smanjiti titrajno opterećenje tijekom cjelokupnog radnog vijeka.

Odredite dodatne sigurnosne mjere za zaštitu korisnika prije djelovanja titranja kao npr.: održavanje električnog alata i nastavaka, održavanje toplih ruku, organizacija tokova rada.

Montaža

- ▶ **Prije svih radova na električnom alatu izvucite mrežni utikač iz utičnice.**
- ▶ **Provjerite jesu li pištolj za prskanje i bazna jedinica potpuno montirani i sa svim brtvenim elementima.** Samo je time zajamčeno funkcioniranje i sigurnost sustava za fino prskanje.

Priključivanje crijeva za zrak (vidjeti slike A1–A2)

Priključak bazne jedinice:

- Čvrsto utaknite bajunetni zapor **(18)** crijeva za zrak prema oznakama sa strelicom u otvore priključka **(24)** bazne jedinice.
- Okrenite bajunetni zapor za četvrtinu okretaja u smjeru kazaljke na satu.

Priključak na pištolj za prskanje:

- Čvrsto utaknite drugi bajunetni zapor **(18)** crijeva za zrak prema oznakama sa strelicom u otvore priključka **(4)** pištolja za prskanje.
- Okrenite bajunetni zapor za četvrtinu okretaja u smjeru kazaljke na satu.

Napomena: Prije punjenja materijala za prskanje skinite crijevo za zrak **(17)** (okrenite bajunetni zapor **(18)** za četvrtinu okretaja u smjeru suprotnom od kazaljke na satu; izvucite bajunetni zapor **(18)** iz priključka **(4)**).

Pričvršćivanje remena za nošenje (vidjeti sliku B)

Kako bi mogli dosegnuti sve površine koje obrađujete i kako biste bili fleksibilni, možete objesiti baznu jedinicu s remenom za nošenje **(22)**.

- Uglavite jedan kraj remena u svaku ušicu **(25)**.

Zamjena kapice sapnice (PFS 2000) (vidjeti sliku C)

Napomena: Prije odabira kapice sapnice miješanjem provjerite materijal za prskanje. Rijedak materijal (npr. boja za drvo) ili razrijeđeni materijal bolje se raspršuje sa sivom kopicom sapnice **(8)**. Gušći materijal (npr. lak za drvo ili zidna boja) bolje se raspršuje s bijelom kopicom sapnice **(9)**.

- Za zamjenu kapice sapnice odvrnite završnu maticu **(3)**.
- Skinite kapicu za zrak **(2)** i brtvenu podlošku **(11)**.
- Odvrnite montiranu kapicu sapnice. Pritom pazite da O-prsten **(10)** ostane na kapici sapnice.
- Željenu kapicu sapnice uvrnite u navoj u pištolju za prskanje.
- Natakните kapicu za zrak **(2)** s brtvenom podloškom **(11)** na kapicu sapnice i čvrsto je pritegnite završnom maticom **(3)**.

Rad

- ▶ **Prije svih radova na električnom alatu izvucite mrežni utikač iz utičnice.**

Priprema za rad

- ▶ **Nisu dopušteni radovi prskanja uz rub vodenih površina ili na susjednim površinama u neposrednom području uvlačenja.**

Pri kupnji boja, lakova i sredstava za prskanje obratite pažnju na njihovu ekološku neškodljivost.

Priprema površine za prskanje

Površina za prskanje mora biti čista, suha i bez masnoća.

- Glatke površine ohrapavite i nakon toga uklonite prašinu od brušenja.

Kod primjene sve nepokrivene površine mogu se onečistiti maglicom od prskanja. Zbog toga temeljito pripremite okolinu površine za prskanje:

- Podove, namještaj, vrata, prozore i okvire vrata i prozora itd. treba prethodno pokriti ili oblijepiti.

Priprema materijala za prskanje

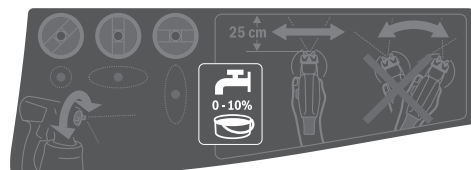

- Dobro promiješajte materijal za prskanje.
- Po potrebi razrijedite materijal za prskanje.

Materijal za prskanje	Preporučeno razrjeđivanje
Ulja, lazure, sredstva za impregniranje, temeljni premazi za zaštitu od korozije	0 %
Lakovi sa sadržajem otapala ili oni koji se mogu razrijediti vodom, temeljni premazi, lakovi za radijatore, debeloslojne lazure	10 %
Disperzijska boja, latex boja	najmanje 10 %

► **Pri razrjeđivanju pazite da postotak razrjeđivanja odgovara materijalu za prskanje.** Pri uporabi pogrešnog razrjeđivača mogu nastati grudice koje mogu začeptiti pištolj za prskanje.

► **Pri razrjeđivanju materijala za prskanje pazite da plamište smjese nakon razrjeđivanja ponovno bude iznad 55 °C.** Razrjeđivanje npr. lakova koji sadrže otapala utječe na snižavanje plamišta.

Punjenje materijala za prskanje (vidjeti slike D1–D2)

Napomena: Prije punjenja materijala za prskanje skinite crijevo za zrak (17) (okrenite bajunetni zapor (18) za četvrtinu okretaja u smjeru suprotnom od kazaljke na satu; izvucite bajunetni zapor (18) iz priključka (4)).

- Odrvnite spremnik (7) s pištolja za prskanje.
- Napunite materijal za prskanje **maksimalno do oznake 800** u spremnik (7).
- Okrenite uzlaznu cijev (12) tako da možete raspršiti materijal za prskanje gotovo bez ostatka:

za radove prskanja na ležećim objektima	prema naprijed u smjeru kapice sapnice/kapice za zrak
---	--

za radove prskanja iznad glave	prema natrag u smjeru ručke
--------------------------------	------------------------------------

- Provedite probno prskanje na maloj površini.

Kada dobijete optimalnu sliku mlaza, možete započeti s prskanjem.

iii

Ako rezultat prskanja nije zadovoljavajući ili ne izlazi boja: (vidi „Uklanjanje smetnji“, Stranica 220)

Puštanje u rad

- **Pridržavajte se mrežnog napona!** Napon izvora struje mora se podudarati s podacima na tipskoj pločici električnog alata.
- **Pazite da bazna jedinica tijekom rada ne može usisati prašinu ili ostalu prljavštinu.**
- **Pazite da ne prskate po baznoj jedinici.**
- **Prekinite prskanje ako tijekom prskanja tekućina počne izlaziti na drugim mjestima osim iz predviđene sapnice te pištolj za prskanje ponovno dovedite u ispravno stanje.** Postoji opasnost od električnog udara.
- **Ne prskajte po sebi, drugim osobama ili životinjama.**

Uključivanje (vidjeti sliku E)

- **PFS 2000:** Provjerite je li montirana ispravna kapica sapnice. (vidi „Zamjena kapice sapnice (PFS 2000) (vidjeti sliku C)“, Stranica 217)
- Utaknite mrežni utikač u utičnicu.
- Uzmite pištolj za prskanje u ruku i usmjerite ga na površinu za prskanje.
- Pomaknite prekidač za uključivanje/isključivanje (20) prema naprijed.
- Pritisnite prekidač (6) na pištolju za prskanje.

Napomena: Kada je bazna jedinica uključena, na kapici za zrak (2) uvijek izlazi zrak.

Isključivanje

- Otpustite prekidač (6) i pomaknite prekidač za uključivanje/isključivanje (20) prema natrag.
- Izvucite mrežni utikač iz utičnice.

Upute za rad

Prskanje (vidjeti sliku F)

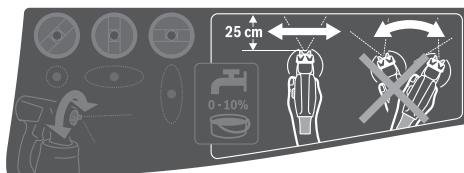

Napomena: Pazite na smjer vjetra kada koristite električni alat na otvorenom.

- Najprije provedite probno prskanje i namjestite sliku mlaza i količinu materijala za prskanje prema materijalu za prskanje. Za namještanje pogledajte sljedeće odlomke.
- Pištolj za prskanje obavezno držite na ravnomjernoj udaljenosti od 20–25 cm okomito na objekt koji prskate.
- Počnite s prskanjem izvan površine za prskanje.
- Pištolj za prskanje ravnomjerno pomičite vodoravno ili okomito ovisno u namještenoj slici mlaza. Ravnomjerna kvaliteta površine postiže se kada se putanje preklapaju za 4–5 cm.
- Kod radova prskanja na ležećim objektima ili radova prskanja iznad glave pištolj za prskanje držite lagano ukoso krećući se unazad od površine koju prskate. **Opasnost od spoticanja! Obratite pozornost na moguće prepreke u prostoru.**
- Izbjegavajte prekide unutar površine za prskanje. Ravnomjerno vođenje pištolja za prskanje daje ujednačenu kvalitetu površine. Neravnomjerna udaljenost i kut prskanja uzrokovat će pretjerano stvaranje maglice boje, a time i nejednoliku površinu.
 - Postupak prskanja završite izvan površine za prskanje. Nikada nemojte posve isprazniti spremnik materijala za prskanje. Ako uzlazna cijev više ne uranja u materijal za prskanje, prekida se mlaz prskanja i nastaje nejednolika površina.





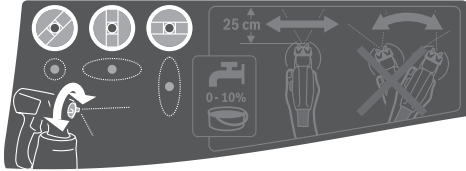

- Ako se materijal za prskanje taloži na kapici za zrak (2) ili na kapici sapnice, očistite sastavne dijelove korištenim razrjeđivačem.

Namještanje slike mlaza

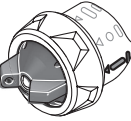

► **Nikada nemojte pritisnuti prekidač (6) dok namještate kapicu za zrak (2).**

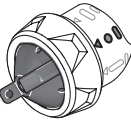

- Okrenite kapicu za zrak (2) u željeni položaj.

Kapica za zrak	Mlaz prskanja	Primjena
		Vodoravni plosnati mlaz za vertikalni smjer rada
		Okomiti plosnati mlaz za horizontalni smjer rada
		Okrugli mlaz za kutove, rubove i teško dostupna mjesta

Namještanje količine materijala za prskanje (vidjeti sliku G)

(PAINT)Volume)

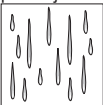
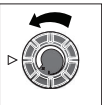
- Okrenite kotačić za namještanje (5) kako biste namjestili željenu količinu materijala za prskanje:
 - : minimalna količina materijala za prskanje,
 - +: maksimalna količina materijala za prskanje.

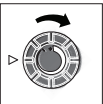
Količina materijala za prskanje	Namještanje
Previše materijala za prskanje na površini za prskanje: 	Količina materijala za prskanje mora se smanjiti. <ul style="list-style-type: none"> - Okrenite kotačić za namještanje (5) u smjeru -. 
Premalo materijala za prskanje na površini za prskanje: 	Količina materijala za prskanje mora se povećati. <ul style="list-style-type: none"> - Okrenite kotačić za namještanje (5) u smjeru +. 

Vlaženje tapeta

Za lakše skidanje starih tapeta možete tapete poprskati toplom vodom (maks. 55 °C). U tu svrhu koristite sivu kapicu sapnice (8).

Radne stanke i transport (vidjeti slike H-I)

Za jednostavniji transport sustava za fino prskanje na baznoj jedinici je montirana ručka za nošenje (21) i remen za nošenje (22).

Tijekom rada baznu jedinicu (19) možete uz pomoć remena za nošenje (22) prebaciti preko ramena.

Tijekom radnih stanke pištolj za prskanje (1) možete odložiti na ravnu radnu površinu. Materijal za prskanje ne može iscuriti.

- **Pištolj za prskanje napunjen materijalom za prskanje uvijek odložite tako da stoji uspravno na ravnoj površini.** Iz vodoravno položenog pištolja za prskanje može iscuriti materijal za prskanje.

Održavanje i servisiranje

Održavanje i čišćenje

- **Prije svih radova na električnom alatu izvucite mrežni utikač iz utičnice.**

- **Električni alat i otvore za hlađenje održavajte čistima kako bi se moglo dobro i sigurno raditi.**

Ako je potrebna zamjena priključnog kabela, tada je treba provesti u **Bosch** servisu ili u ovlaštenom servisu za **Bosch** električne alate kako bi se izbjeglo ugrožavanje sigurnosti.

- **Nakon svake uporabe temeljito očistite pojedinačne dijelove sustava za fino prskanje, posebno sve dijelove koji dolaze u dodir s bojom.** Stručno čišćenje je preduvjet za besprijekoran i siguran rad pištolja za prskanje. U slučaju manjkavog ili nestručnog čišćenja, jamstveni zahtjevi se ne prihvaćaju.

Čišćenje filtra zraka (vidjeti sliku J)

Filtar zraka (26) se mora povremeno čistiti. Ako je filtir zraka jako zaprljan, mora se zamijeniti.

- Otvorite poklopac filtra zraka (23).

- Izvadite filtir zraka (26).

- Lagano zaprljan: Protresite filtir zraka (26).

ili

Jako zaprljan:

Očistite filtir zraka (26) pod mlazom vode i zatim ga ostavite da se dobro osuši kako bi se spriječilo nastajanje plijesni.

ili

Zamijenite filtir zraka (26).

- Ponovno umetnite filtir zraka.

- Ponovno zatvorite poklopac filtra zraka (23).

Čišćenje sustava za fino prskanje (vidjeti sliku K)

Pištolj za prskanje i spremnik materijala za prskanje uvijek čistite odgovarajućim razrjeđivačem (otapalo ili voda) za korišteni materijal za prskanje.

Sapnice i otvore za zrak pištolja za prskanje nikada ne čistite oštrim predmetima.

- Isključite baznu jedinicu **(19)**.
- S bazne jedinice **(19)** kao i s pištolja za prskanje **(1)** skinite crijevo za zrak **(17)** (okrenite bajunetni zapor **(18)** za četvrtinu okretaja u smjeru suprotnom od kazaljke na satu; izvucite bajunetni zapor **(18)** iz priključka **(4)**/**(24)**).
- Po potrebi očistite baznu jedinicu krpom namočenom u razrjeđivač i zatim uklonite baznu jedinicu **(19)** i crijevo za zrak **(17)** iz neposredne okoline čišćenja.
- Pritisnite prekidač **(6)** pištolja za prskanje kako bi materijal za prskanje mogao poteći natrag u spremnik.
- Odvrnite spremnik **(7)** i ispraznite preostali materijal za prskanje natrag u originalni materijal za prskanje.
- Spremnik **(7)** napunite do polovice razrjeđivačem (otapalo ili voda) te ga ponovno pričvrstite na pištolj za prskanje **(1)**.
- Više puta protresite pištolj za prskanje.
- Odvrnite spremnik **(7)** i potpuno ga ispraznite u praznu kantu za materijal.
- Skinite završnu maticu **(3)**, kapicu za zrak **(2)**, brtvenu podlošku **(11)**, korištenu kapicu sapnice **(9)/(8)** s O-prstenom **(10)** i uzlaznu cijev **(12)** s brtvom spremnika **(14)**.
Pritom pazite da O-prsten **(10)** ostane na kapici sapnice.
- U posudi s razrjeđivačem očistite sve dijelove koji dolaze u dodir s bojom običnom četkom za pranje. Očistite i kanal za boju **(16)** pištolja za prskanje **(1)**.

- Provjerite da na uzlaznoj cijevi **(12)** s brtvom spremnika **(14)** nema materijala za prskanje i da nije oštećena. Po potrebi još jednom očistite brtvu spremnika **(14)** razrjeđivačem.
- Očistite otvor za odzračivanje **(15)** prikladnim predmetom.
- Očistite spremnik i pištolj za prskanje s vanjske strane krpom namočenom u razrjeđivač.
- Prije sastavljanja sve dijelove pažljivo osušite.
- Sustav za fino prskanje ponovno montirajte obrnutim redoslijedom.
Ponovno pomaknite brtvu spremnika **(14)** prema gore u otvor uzlazne cijevi **(12)**.
Uvjerite se da je brtva spremnika točno pozicionirana u oturu uzlazne cijevi kako bi pištolj za prskanje bio ispravno zabrtvljen.
Pazite na to da uzlaznu cijev **(12)** ponovno pomaknete do graničnika na kanal za boju **(16)**.

Zbrinjavanje materijala

Razrjeđivač i ostaci materijala za prskanje moraju se zbrinuti na ekološki prihvatljiv način. Pridržavajte se uputa za zbrinjavanje od strane proizvođača i važećih propisa za zbrinjavanje posebnog otpada.

Kemikalije štetne za okoliš ne smiju dospjeti u tlo, u podzemne vode ili u vodene površine. Kemikalije štetne za okoliš ne izlijevajte u kanalizaciju!

Skladištenje

- Prije skladištenja sustava za fino prskanje temeljito očistite sustav za fino prskanje i prije sastavljanja sve dijelove pažljivo osušite.

Ako se sustav za fino prskanje ne koristi, gumena traka zajedno s iglom na baznoj jedinici **(19)** služi kao praktična mogućnost spremanja crijeva za zraka **(17)** (vidjeti sliku).

Uklanjanje smetnji

Smetnja	Uzrok	Pomoć
Materijal za prskanje ne pokriva pravilno	Količina materijala za prskanje je premala	Okrenite kotačić za namještanje (5) u smjeru +
	Prevelika udaljenost do površine za prskanje	Smanjite udaljenost za prskanje
	Premala količina materijala za prskanje na površini za prskanje, rijetko raspršena po površini za prskanje	Češće prskajte po površini za prskanje
Materijal za prskanje teče nakon nanošenja	Materijal za prskanje je pregust	Ponovno razrijedite materijal za prskanje i provedite probno prskanje
	Nanesena prevelika količina materijala za prskanje	Okrenite kotačić za namještanje (5) u smjeru –
	Premala udaljenost do površine za prskanje	Povećajte udaljenost za prskanje
	Materijal za prskanje je prerijedak	Dodajte originalni materijal za prskanje
Pregrubo raspršivanje	Prečesto se prska po istom mjestu	Skinite boju i kod drugog pokušaja prskanja ne prskajte prečesto po istom mjestu
	Prevelika količina materijala za prskanje	Okrenite kotačić za namještanje (5) u smjeru –
PFS 2000: Bijela kapica sapnice (9) je montirana (prevelik promjer sapnice)		Montirajte sivu kapicu sapnice (8)
	Igla sapnice (13) je zaprljana	Očistite iglu sapnice

Smetnja	Uzrok	Pomoć
	Materijal za prskanje je pregust	Ponovno razrijedite materijal za prskanje i provedite probno prskanje
	Filtar zraka (26) je jako zaprljan	Zamijenite filtari zraka
Prejaka maglica boje	Nanesena prevelika količina materijala za prskanje	Okrenite kotačić za namještanje (5) u smjeru -
	Prevelika udaljenost do površine za prskanje	Smanjite udaljenost za prskanje
Mlaz prskanja pulsira	Premala količina materijala za prskanje u spremniku	Dopunite materijal za prskanje
	Začepljen otvor za odzračivanje (15) na uzlaznoj cijevi (12)	Očistite uzlaznu cijev i otvor za odzračivanje
	Nepričvršćena uzlazna cijev (12)	Uzlaznu cijev gurnite do kraja u kanal za boju (16)
	Kapica sapnice (9)/(8) je olabavljena	Zategnite kapicu sapnice
	Filtar zraka (26) je jako zaprljan	Zamijenite filtari zraka
	Materijal za prskanje je pregust	Ponovno razrijedite materijal za prskanje i provedite probno prskanje
Materijal za prskanje kapa na kapici sapnice	Taloženje materijala za prskanje na kapici sapnice (9)/(8) , igli sapnice (13) i kapici za zrak (2)	Očistite kapicu sapnice, iglu sapnice i kapicu za zrak
	Kapica sapnice (9)/(8) je olabavljena	Zategnite kapicu sapnice
Na kapici sapnice ne izlazi materijal za prskanje	Nepričvršćena uzlazna cijev (12)	Uzlaznu cijev gurnite do kraja u kanal za boju (16)
	Igla sapnice (13) je začepljena	Očistite iglu sapnice
	Uzlazna cijev (12) je začepljena	Očistite uzlaznu cijev
	Začepljen otvor za odzračivanje (15) na uzlaznoj cijevi (12)	Očistite uzlaznu cijev i otvor za odzračivanje
	Brtva spremnika (14) nedostaje ili je oštećena	Gurnite (novu) brtvu spremnika preko uzlazne cijevi u utor
	Materijal za prskanje je pregust	Ponovno razrijedite materijal za prskanje i provedite probno prskanje
	Materijal za prskanje je zaprljan (grudice boje)	Pištolj za prskanje potpuno ispraznite i očistite; materijal za prskanje kod punjenja ulijte kroz sito za punjenje

Servisna služba i savjeti o uporabi

Naša servisna služba će odgovoriti na vaša pitanja o popravku i održavanju vašeg proizvoda, kao i o rezervnim dijelovima. Crteže u rastavljenom obliku i informacije o rezervnim dijelovima možete naći i na našoj adresi:

www.bosch-pt.com

Tim Bosch savjetnika o uporabi rado će odgovoriti na vaša pitanja o našim proizvodima i njihovom priboru.

U slučaju upita ili naručivanja rezervnih dijelova, molimo vas obavezno navedite 10-znamenasti kataloški broj s tipske pločice proizvoda.

Hrvatski

Robert Bosch d.o.o PT/SHR-BSC
Kneza Branimira 22
10040 Zagreb
Tel.: +385 12 958 051
Fax: +385 12 958 050

E-Mail: RBKN-bsc@hr.bosch.com
www.bosch.hr

Bosnia

Elektro-Servis VI. Mehmed Nalić
Dzemala Bijedića bb
71000 Sarajevo
Tel./Fax: +387 33454089
E-Mail: bosch@bih.net.ba

Zbrinjavanje

Pištolj za prskanje, električnu jedinicu, pribor i ambalažu treba dovesti na ekološki prihvatljivo recikliranje.



Električne alate ne bacajte u kućni otpad!

Samo za zemlje EU:

Sukladno europskoj Direktivi 2012/19/EU za električne i elektroničke stare uređaje električni alati, koji više nisu uporabivi, moraju se odvojeno sakupljati i dovesti na ekološki prihvatljivo recikliranje.

Eesti

Ohutusnõuded

Üldised ohutusnõuded

⚠ HOIATUS Lugege läbi kõik ohutusnõuded ja juhised. Ohutusnõuete ja juhiste eiramise tagajärjeks võib olla elektrilöökk, tulekahju ja/või raske vigastused.

Hoidke kõik ohutusnõuded ja juhised edasiseks kasutamiseks hoolikalt alles.

Ohutusnõuetes sisalduv mõiste "elektriline tööriist" käib nii vooluvõrku ühendatud (juhtmega) elektriliste tööriistade kui ka akutoitega (juhtmeta) elektriliste tööriistade kohta.

Ohutusnõuded tööpiirkonnas

- ▶ **Hoidke tööpiirkond puhas ja hästi valgustatud.** Korrastamata või valgustamata töökoht võib põhjustada õnnetusi.
- ▶ **Ärge kasutage elektrilist tööriista plahvatusohtlikus keskkonnas, kus leidub tuleohtlikke vedelikke, gaase või tolmu.** Elektrilistest tööriistadest lööb sademeid, mis võivad tolmu või auru süüdata.
- ▶ **Elektrilise tööriista kasutamise ajal hoidke lapsed ja teised inimesed töökohast eemal.** Kui teie tähelepanu juhitakse kõrvale, võib seade teie kontrolli alt väljuda.

Elektriohutus

- ▶ **Elektrilise tööriista pistik peab pistikupesaga sobima. Pistiku kallal ei tohi teha mingeid muudatusi. Ärge kasutage kaitsemaandusega elektriliste tööriistade puhul adapterpistikuid.** Muutmata pistikud ja sobivad pistikupesad vähendavad elektrilöögi ohtu.
- ▶ **Vältige kehalist kontakti maandatud pindadega, näiteks torude, radiaatorite, pliitide ja külmikutega.** Kui Teie keha on maandatud, on elektrilöögi oht suurem.
- ▶ **Kaitske elektrilist tööriista vihma ja niiskuse eest.** Kui elektrilisse tööriista on sattunud vett, on elektrilöögi oht suurem.
- ▶ **Ärge kasutage toitejuhet otstarbel, milleks see ei ole ette nähtud. Ärge kasutage toitejuhet elektrilise tööriista kandmiseks, ülesriputamiseks või pistiku pistikupesast väljatõmbamiseks. Kaitske toitejuhet kuumuse, õli, teravate servade ja seadme liikuvate osade eest.** Kahjustatud või keerduläinud toitejuhtmed suurendavad elektrilöögi ohtu.
- ▶ **Kui töötate elektrilise tööriistaga vabas õhus, kasutage ainult pikendusjuhtmeid, mis on ette nähtud**

kasutamiseks ka välistingimustes. Välistingimustes kasutamiseks sobiva pikendusjuhtme kasutamine vähendab elektrilöögi ohtu.

- ▶ **Kui elektrilise tööriista kasutamine niiskes keskkonnas on vältimatu, kasutage rikkevoolukaitsetlülitit.** Rikkevoolukaitsetlülitit kasutamine vähendab elektrilöögi ohtu.

Inimeste turvalisus

- ▶ **Olge tähelepanelik, jälgige, mida teete, ning toimige elektrilise tööriistaga töötades kaalutletult. Ärge kasutage elektrilist tööriista, kui olete väsinud või uimasteid, alkoholi või ravimite mõju all.** Hetkeline tähelepanematus seadme kasutamisel võib põhjustada tõsiseid vigastusi.
- ▶ **Kandke isikukaitsevahendeid. Kandke alati kaitseprille.** Isikukaitsevahendite, näiteks tolmutumaski, libisemiskindlate turvajalatsite, kaitsekiivri või kuulmiskaitsevahendite kandmine – sõltuvalt elektrilise tööriista tüübist ja kasutusalaast – vähendab vigastuste ohtu.
- ▶ **Vältige elektrilise tööriista soovimatut käivitamist. Enne pistiku ühendamist pistikupesaga, aku ühendamist seadme külge, seadme ülestõstmist ja kandmist veenduge, et elektriline tööriist on välja lülitatud.** Kui hoiate elektrilise tööriista kandmisel sõrme lülil või ühendate vooluvõrku sisselülitatud seadme, võivad tagajärjeks olla õnnetused.
- ▶ **Enne elektrilise tööriista sisselülitamist eemaldage tööriista küljest reguleerimis- ja mutrivõtmed.** Seadme pöörleva osa küljes olev reguleerimis- või mutrivõti võib põhjustada vigastusi.
- ▶ **Vältige ebataavalist töösensidit. Võtke stabiilne töösensid ja hoidke kogu aeg tasakaalu.** Nii saate elektrilist tööriista ootamatutes olukordades paremini kontrollida.
- ▶ **Kandke sobivat rõivastust. Ärge kandke laiu riideid ega ehteid. Hoidke juuksed, rõivad ja kindad seadme liikuvatest osadest eemal.** Lotendavad riided, ehted või pikad juuksed võivad sattuda seadme liikuvate osade vahele.
- ▶ **Kui on võimalik paigaldada tolmueemaldus- ja tolmutõrjumisvahendeid, veenduge, et need on seadmega ühendatud ja et neid kasutatakse õigesti.** Tolmueemaldusvahendite kasutamine vähendab tolmust põhjustatud ohte.

Elektriliste tööriistade hoolikas käsitlemine ja kasutamine

- ▶ **Ärge koormake seadet üle. Kasutage konkreetse töö tegemiseks ette nähtud elektrilist tööriista.** Sobiva elektrilise tööriistaga töötate ettenähtud jõudluspiirides efektiivsemalt ja ohutumalt.
- ▶ **Ärge kasutage elektrilist tööriista, mida ei saa lülitist sisse ja välja lülitada.** Elektriline tööriist, mida ei ole enam võimalik lülitist sisse ja välja lülitada, on ohtlik ning tuleb parandada.

- ▶ **Tõmmake pistik pistikupesast välja ja/või eemaldage seadmest aku enne seadme reguleerimist, tarvikute vahetamist ja seadme ärapanekut.** See ettevaatusabinõu väldib elektrilise tööriista soovimatut käivitamist.
- ▶ **Kasutusvälisel ajal hoidke elektrilisi tööriistu lastele kättesaamatus kohas ja ärge laske seadet kasutada isikutel, kes seadet ei tunne või pole lugenud käesolevaid juhiseid.** Asjatundmatute isikute käes on elektrilised tööriistad ohtlikud.
- ▶ **Hoolitsege seadme eest korralikult. Kontrollige, kas seadme liikuvad osad töötavad veatult ega kiildu kiini ning veenduge, et seadme detailid ei ole murdunud või kahjustatud määral, mis mõjutab seadme töökindlust.** Laske kahjustatud detailid enne seadme kasutamist parandada. Paljude õnnetuste põhjuseks on halvasti hooldatud elektrilised tööriistad.
- ▶ **Hoidke löiketarvikud teravad ja puhtad.** Hoolikalt hooldatud, teravate lõikeservadega löiketarvikud kiilduvad harvemini kinni ja neid on lihtsam juhtida.
- ▶ **Kasutage elektrilist tööriista, lisavarustust, tarvikuid jne vastavalt käesolevatele juhistele, võttes arvesse töötingimusi ja teostatava töö iseloomu.** Elektriliste tööriistade nõuetevastane kasutamine võib põhjustada ohtlikke olukordi.

Teenindus

- ▶ **Laske elektrilist tööriista parandada ainult kvalifitseeritud spetsialistidel, kes kasutavad originaalvaruosi.** Nii tagate seadme püsivalv ohutu töö.

Ohutusnõuded peenpihustussüsteemide kasutamisel

- ▶ **Hoidke töökoht puhas, hästi valgustatud ja vaba värvi- ja lahustipurkidest, lappidest ja muudest tuleohtlikest materjalidest.** Iseenesliku süttimise oht. Hoidke pidevalt käepärast töökorras tulekustutid/kustutusseadmed.
- ▶ **Tagage pihustatavas piirkonnas hea ventilatsioon ja kogu ruumis piisav hulk värsket õhku.** Aurustuvad süttivad lahustid tekitavad plahvatusohtliku keskkonna.
- ▶ **Ärge pihustage seadmega aineid ja ärge puhastage seadet ainetega, mille leekpunkt on madalam kui 55 °C.** Kasutage vesialuselisi aineid, raskesti lenduvaid süsivesinikke või teisi sarnaseid aineid. Kergesti lenduvad lahustid tekitavad plahvatusohtliku keskkonna.
- ▶ **Ärge pihustage tuleallikate, näiteks staatiliste sädemete, lahtise leegi, süüteleegi, kuumade esemete, mootorite, sigarettide läheduses, samuti elektrijuhtmete ühendamise või lahutamise või lülitite käsitsemise tekkivate sädemete läheduses.** Taolised sädemed võivad põhjustada ümbritseva keskkonna süttimise.
- ▶ **Ärge pihustage materjale, mille puhul te ei tea, kas need võivad olla ohtlikud.** Tundmatud ained võivad tekitada ohtlikke olukordi.

- ▶ **Ärge kasutage tapeedieemaldit ega keeva vett. Pihustage vaid sooja vett (max 55 °C) ilma keemiliste lisanditeta.**
- ▶ **Kemikaalide pihustamisel või käitsemisel kandke lisaks isikukaitsevahendeid nagu sobivaid kaitsekindaid ja hingamisteedemaski.** Isikukaitsevahendite kandmine asjaomastes tingimustes tagab kaitse ohtlikest ainetest tingitud ohtude eest.



- ▶ **Pöörake tähelepanu pihustatava materjali võimalikele ohtudele. Järgige pakendil olevaid märgiseid või pihustatava toote tootja esitatud teavet, sealhulgas nõuet kasutada isikukaitsevahendeid.** Tuleohtu ning toksilistest, kantserogeenestest jms ainetest põhjustatud ohtude vältimiseks järgige tootja juhiseid.
- ▶ **Hoidke toitejuhtme pistik ja pihustuspüstoli lülitid puhtad värvist ja teistest vedelikest. Ärge kasutage toitejuhet pistikühenduste toetamiseks.** Juhiste eiramise tagajärjeks võib olla elektrilöökk.
- ▶ **Ärge jätke lapsi järelevalveta.** Seeläbi tagate, et lapsed ei hakka värvipüstoliga mängima.

Toote kirjeldus ja kasutusjuhend



Lugege läbi kõik ohutusnõuded ja juhised.

Ohutusnõuete ja juhiste eiramine võib kaasa tuua elektrilöögi, tulekahju ja/või raskeid vigastusi.

Pange tähele kasutusjuhendi esiosas olevaid jooniseid.

Nõuetekohane kasutamine

PFS 1000

Elektriline tööriist on ette nähtud lahustit sisaldavate ja veega vedeldatavate lakkvärvide, lasuurvärvide, kruntvärvide, läbipaistvate lakkide, õlide ja vee pihustamiseks.

Elektriline tööriist ei sobi leeliselahuste, peitside, hapet sisaldavate kattevärvide, fassaadivärvide, teraliste või osakesi sisaldavate materjalide ning vähendatud pritsimis- ja tilkumisomadustega materjalide pihustamiseks.

PFS 2000

Elektriline tööriist on ette nähtud üksnes dispersioon- ja lateksvärvide, lahustit sisaldavate ja veega vedeldatavate värvide, peitside, kruntide, läbipaistvate lakkide, õlide (ALLPaint) ning vee pihustamiseks.

Elektriline tööriist ei sobi kasutamiseks leeliste, söövitavate peitside, hapet sisaldavate katematerjalide ja fassaadivärvidega.

Kujutatud komponendid

Seadme osade numeratsiooni aluseks on jooniste leheküljel toodud numbrid.

- | | |
|--|---|
| <ul style="list-style-type: none"> (1) Pihustuspüstol (2) Õhukübar (3) Ülemutter (4) Voolikuliitmik (pihustuspüstol) (5) Pihustatava materjali hulga seaderatas (6) Juhtlüli (7) Pihustatava materjali mahuti (8) Düüsikübar (hall: kasutusviis „Puit“) (9) Düüsikübar (valge: kasutusviis „Sein“)
(PFS 2000) (10) Rõngastihend (11) Tihendseib | <ul style="list-style-type: none"> (12) Tõusutoru (13) Düüsinõel (14) Mahuti tihend (15) Õhueemaldusava (16) Värvikanal (17) Õhuvoolik (18) Bajonettkinnitus (19) Põhiüksus (20) Sisse-/väljalüli (21) Kandesang (22) Kanderihm (23) Õhufiltri kate (24) Voolikuliitmik (põhiüksus) (25) Kanderihma aas (26) Õhufilter |
|--|---|

Tehnilised andmed

Peenpihustussüsteem		PFS 1000	PFS 2000
Tootenumber		3 603 B07 0..	3 603 B07 3..
Nimisisendvõimsus	W	410	440
Pihustusjõudlus	ml/min	100	200
Ajakulu 2 m ² värvi pealekandmiseks	min	2	1,3
Pihustatava materjali mahuti maht	ml	800	800
Düüsikübar (8) (hall)		●	●
– Kasutusviis „Puit“: lahustit sisaldavate ja veega vedeldatavate lakkvärvide, lasuurvärvide, kruntvärvide, läbipaistvate lakkide ja õlide pihustamine			
Düüsikübar (9) (valge)		–	●
– Kasutusviis „Sein“: dispersioon- ja lateksvärvide pihustamine			
Õhuvooliku pikkus	m	1,25	1,25
Kaal EPTA-Procedure 01:2014 järgi	kg	2,0	2,0
Kaitseklass		□/II	□/II

Andmed kehtivad nimipingel [U] 230 V. Teistsuguste pingete ja kasutusriigis spetsiifiliste mudelite puhul võivad toodud andmed varieeruda.

Andmed müra/vibratsiooni kohta

Mürapäästuväärtused, määratud vastavalt **EN 60745-1**.

Elektrilise tööriista ekvivalentne müratase on tavaliselt **79 dB(A)**. Mõõtemääramatus $K=3$ dB. Töötamisel võib müratase nimetatud väärtusi ületada. **Kasutage kuulmiskaitsevahendeid!**

Vibratsiooni koguväärtused a_h (kolme suuna vektorsumma) ja mõõtemääramatus K , määratud vastavalt **EN 60745-1**:
 $a_h < 2,5 \text{ m/s}^2$, $K = 1,5 \text{ m/s}^2$

Käesolevas juhendis esitatud vibratsioonitase on mõõdetud standardse mõõtemeetodi järgi ja seda saab kasutada elektriliste tööriistade omavaheliseks võrdlemiseks. See sobib ka vibratsiooni esialgseks hindamiseks.

Esitatud vibratsioonitase on tüüpiline elektrilise tööriista kasutamisel ettenähtud töödeks. Kui aga elektrilist tööriista kasutatakse muudeks töödeks, rakendatakse teisi tarvikuid või kui tööriista hooldus pole piisav, võib vibratsioonitase kõikuda. Sellest tingituna võib vibratsioon olla tööperioodil tervikuna tunduvalt suurem.

Vibratsiooni täpseks hindamiseks tuleb arvesse võtta ka aega, mil seade oli välja lülitatud või küll sisse lülitatud, kuid tegelikult tööle rakendamata. Sellest tingituna võib vibratsioon olla tööperioodil tervikuna tunduvalt väiksem.

Rakendage tööriista kasutaja kaitsmiseks vibratsiooni mõju eest täiendavaid kaitsemeetmeid, näiteks: hooldage tööriista ja tarvikuid piisavalt, hoidke käed soojas, tagage sujuv töökorraldus.

Paigaldus

- ▶ **Enne mistahes tööde teostamist elektrilise tööriista kallal tõmmake pistik pistikupesast välja.**
- ▶ **Kontrollige, et pihustuspüstoli ja põhiüksuse montaažil on paigaldatud kõik tihenduselemendid.** Vaid nii on tagatud peenpihustusüsteemi talitlus ja tööohutus.

Õhuvooliku ühendamine (vt jooniseid A1–A2)

Ühenduskoht põhiüksusel:

- Ühendage õhuvooliku bajonettkinnitus (18) vastavalt noolemärgistustele kindlalt põhiüksuse ühenduskoha (24) väljalõigetega.
- Keerake bajonettkinnitust veerand pööret päripäeva.

Ühenduskoht pihustuspüstolil:

- Ühendage õhuvooliku teine bajonettkinnitus (18) vastavalt noolemärgistustele kindlalt pihustuspüstoli ühenduskoha (4) väljalõigetega.
- Keerake bajonettkinnitust veerand pööret päripäeva.

Suunis: Eemaldage enne pihustatava materjaliga täitmist õhuvoolik (17) (keerake bajonettkinnitust (18) veerand pööret vastupäeva; tõmmake bajonettkinnitust (18) ühenduskohast (4) välja).

Kanderihma kinnitamine (vt jn B)

Selleks et pääseksite kõigile töödeldavatele pindadele hästi ligi ja oleksite paindlik, saate riputada põhiüksuse kanderihmaga (22) enda külge.

- Kinnitage igasse aasa (25) üks rihma ots.

Düüsikübara vahetamine (PFS 2000) (vt jn C)

Suunis. Enne düüsikübara valimist kontrollige pihustatavat materjali seda segades. Väiksema viskoossusega aineid (nt puiduvärvi) ja lahjendatud aineid on parem pihustada halli düüsikübaraga (8). Suurema viskoossusega materjali (nt puidulakki või seinavärvi) on parem pihustada valge düüsikübaraga (9).

- Düüsikübara vahetamiseks keerake ülemutter (3) ära.
- Eemaldage õhukübar (2) ja tihendseib (11).
- Keerake paigaldatud düüsikübar ära. Seejuures jälgige, et rõngastihend (10) jääks düüsikübara peale.
- Keerake soovitud düüsikübar pihustuspüstoli keermele.
- Asetage õhukübar (2) koos tihendseibiga (11) düüsikübarale ja pingutage need ülemutriga (3) kinni.

Töötamine

- ▶ **Enne mistahes tööde teostamist elektrilise tööriista kallal tõmmake pistik pistikupesast välja.**

Ettevalmistus tööks

- ▶ **Pihustustööde tegemine on keelatud veekogude ääres ja naaberpindadel valgala piirkonnas.**

Värvide, lakkide ja pihustatavate materjalide ostmisel pöörake tähelepanu nende keskkonnasõbralikkusele.

Pinna ettevalmistus

Pihustatav pind peab olema puhas, kuiv ja rasvavaba.

- Siledad pinnad karestage ja eemaldage seejärel lihvimestolm.

Kasutamisel võib pihustusudu määrada kõik katmata pinnad. Seetõttu valmistage pihustatava pinna ümbrus hoolikalt ette:

- katke või kleepige kinni pörand, mööbliesemed, ukсед, aknad, ukse- ning aknaraamid jms.

Pihustatava materjali ettevalmistamine

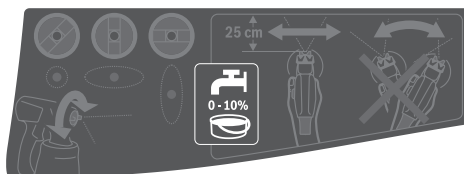

- Segage pihustatav materjal korralikult läbi.

- Vajadusel vedeldage pihustatavat materjali.

Pihustatav materjal	Soovitav lahjendusprotsent
Õlid, lasuuvärvid, immutusvahendid, roostekaitse kruntvärvid	0%
Lahusti või veega vedeldatavad lakkvärvid, kruntvärvid, radiaatorilakid, paksukihilised lasuuvärvid	10%
Dispersioonvärv, lateksvärv	vähemalt 10%

- ▶ **Jälgige vedeldamisel, et pihustatav materjal ja vedeldi omavahel sobiks.** Vale vedeldi kasutamisel võivad tekkida klombid, mis pihustuspüstoli ummistavad.

- ▶ **Jälgige pihustatava materjali vedeldamisel, et segu leekpunkt oleks pärast vedeldamist jälle kõrgem kui 55 °C.** Näiteks lahustit sisaldavate värvide vedeldamine viib leekpunkti madalamaks.

Pihustatava materjaliga täitmine (vt jooniseid D1–D2)

Suunis: Eemaldage enne pihustatava materjaliga täitmist õhuvoolik (17) (keerake bajonettkinnitust (18) veerand pööret vastupäeva; tõmmake bajonettkinnitust (18) ühenduskohast (4) välja).

- Keerake mahuti (7) pihustuspüstoli küljest ära.
- Valage pihustatav materjal **maksimaalselt kuni märgiseni 800** mahutisse (7).
- Keerake tõusutoru (12) sellisesse asendisse, et materjali saaks peaaegu jäätitult välja pihustada:

horisontaalsetele pindadele pihustamisel	ette düüsi-/õhukübara suunas
pea kohal pihustamisel	taha käepideme suunas

- Pihustage materjali proovipinnale.

Kui saavutate optimaalse pihustuspildi, võite alustada pihustamist.

või

Kui pihustamistulemus ei ole rahuldav või värvi ei välju: (vaadake „Tõrgete kõrvaldamine“, Lehekülj 228)

Kasutuselevõtt

- ▶ **Pöörake tähelepanu võrgupingele!** Vooluallika pinge peab vastama elektrilise tööriista tüübisildil märgitud pingele.
- ▶ **Veenduge, et põhiüksus ei saa töötamise ajal imeda sisse tolmu või muud mustust.**
- ▶ **Jälgige, et te ei pihustaks materjali mitte kunagi põhiüksusele.**
- ▶ **Kui pihustamise ajal väljub vedelikku muudest kohtadest, kui selleks ette nähtud düüsiist, katkestage pihustamistoiming ja viige pihustuspüstol jälle korrakohasesse seisundisse.** On elektrilöögi oht.
- ▶ **Ärge pihustage värvi iseenda, teiste inimeste ja loomade suunas.**

Sisselülitamine (vt jn E)

- **PFS 2000:** kontrollige, kas paigaldatud on õige düüsiikübar. (vaadake „Düüsiikübara vahetamine (PFS 2000) (vt jn C)“, Lehekülj 225)
- Ühendage võrgupistik pistikupesasse.
- Võtke pihustuspüstol kätte ja suunake see pihustatavale pinnale.
- Lükake sisse-/väljalüliti (20) ette.
- Vajutage juhtlüliti (6) pihustuspüstolil.

Suunis: kui põhiüksus on sisse lülitatud, väljub õhukübarast (2) alati õhku.

Väljalülitamine

- Vabastage juhtlüliti (6) ja lükake sisse-/väljalüliti (20) taha.
- Tõmmake võrgupistik pistikupesast välja.

Tööjuhised

Pihustamine (vt jn F)

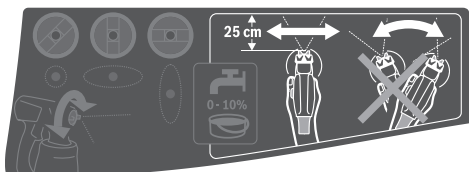

Suunis: Kui kasutate elektrilist tööriista väljas, jälgige tuule suunda.

- Kõigepealt tehke proovipihustamine ja reguleerige pihustuspilt ning pihustatava materjali hulk vastavalt pihustatavale materjalile. Seadeid vaadake järgnevatest lõikudest.
- Hoidke pihustuspüstolilt tingimata ühtlasel kaugusel 20–25 cm risti pihustatava objektiga.
- Alustage pihustustoimingut väljaspool pihustatavat pinda.
- Liigutage pihustuspüstolilt vastavalt pihustuspildi seadele ühtlaselt horisontaal- või vertikaalsuunas.

Ühtlane pinna kvaliteet saavutatakse, kui paanide ülekate on 4–5 cm.

- Kui pihustate värvi lamavatele objektidele või pihustustöödel laes hoidke pihustuspüstolilt veidi kaldu ja liikuge tahapoole, eemaldudes pihustatud pinnast.

Komistamisoho! Jälgige ruumis olevaid võimalikke takistusi.

- Vältige pihustamise katkestamist pihustatava pinna piires.

Pihustuspüstoli ühtlane juhtimine tagab ühtlase pinnakvaliteedi.

Ebaühtlane vahekaugus ja pihustusnurk põhjustavad liiga jämeda värviudu tekkimist ning pinna kvaliteedi ebaühtlust.

- Lõpetage pihustamistoiming väljaspool pihustatavat pinda.

Ärge pihustage pihustatava materjali mahutit kunagi täiesti tühjaks. Kui tõusutoru ei ulatu enam pihustatavas materjali, siis pihustusjuga katkeb ja tekib ebaühtlane pind.

- Kui pihustatav materjal ladestub õhukübarale (2) või düüsiikübarale, puhastage need lahustiga, mida kasutasite.

Joa kuju reguleerimine

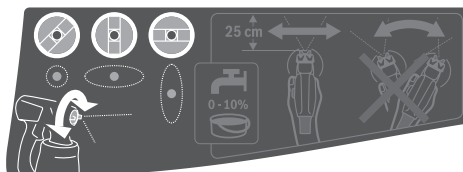

- ▶ **Ärge mitte kunagi käsitemislüliti vajutage (6), kui reguleerite õhukübarat (2).**

- Keerake õhukübar (2) soovitud asendisse.

Õhukübar	Pihustusjuga	Kasutamine
		horisontaalne lapikjuga vertikaalse töösuuna jaoks
		vertikaalne lapikjuga horisontaalse töösuuna jaoks
		ümar juga nurdade, servade ja raskesti ligipääsetavate kohtade jaoks

Pihustatava materjali hulga seadmine (vt jn G) (PAINTVolume)

- Pihustatava materjali hulga reguleerimiseks keerake seaderatast (5):
–: minimaalne pihustatava materjali hulk,
+: maksimaalne pihustatava materjali hulk.

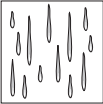
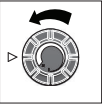
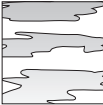
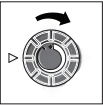
Pihustatava materjali hulk	Seade
Pihustataval pinnal on liiga palju pihustatavat materjali: 	Pihustatava materjali hulka tuleb vähendada. – Keerake seaderast (5) suunas –. 
Pihustataval pinnal on liiga vähe pihustatavat materjali: 	Pihustatava materjali hulka tuleb suurendada. – Keerake seaderast (5) suunas +. 

Tapeetide niisutamine

Vanade tapeetide eemaldamise lihtsustamiseks võite tapeete pihustada sooja veega (max 55 °C). Kasutage selleks halli düüsikübarat (8).

Töö vaheajad ja transport (vt jooniseid H-1)

Peenpihustussüsteemi lihtsaks transportimiseks on põhiüksus varustatud kandekäepideme (21) ja kanderihmaga (22).

Töö ajal võib põhiüksuse (19) kanderihma (22) abil õlale riputada.

Tööpauside ajal saab pihustuspüstoli (1) asetada tasasele tööpinna. Pihustatav materjal ei saa välja voolata.

► Asetage pihustatava materjaliga täidetud pihustuspüstol alati siledale pinnale püstiasendis.

Lamavas asendis pihustuspüstolist võib pihustatavat materjali välja voolata.

Hooldus ja korrashoid

Hooldus ja puhastus

► Enne mistahes tööde teostamist elektrilise tööriista kallal tõmmake pistik pistikupesast välja.

► Seadme laitmatu ja ohutu töö tagamiseks hoidke seade ja selle ventilatsioonivad puhtad.

Kui on vaja vahetada ühendusjuhet, laske seada ohutuskaalutlustel teha Bosch-il või Bosch-i elektriliste tööriistade volitatud klienditeenindusel.

► Puhastage iga kasutuskorra järel põhjalikult peenpihustussüsteemi üksikosad, eriti värvijuhtivad elemendid. Nõuetekohane puhastamine on pihustuspüstoli veatu ja ohutu töö eeldus. Puhastamata jätmise või asjatundmatu puhastamise korral garantiinõudeid ei rahuldata.

Õhufiltri puhastamine (vt jn J)

Õhufiltrit (26) tuleb vahel puhastada. Kui õhufilter on väga määrdunud, tuleb see vahetada.

- Avage õhufiltri kate (23).
- Eemaldage õhufilter (26).

- Kerge määrdumine: kloppige õhufilter (26) puhtaks. või Tugev määrdumine: Puhastage õhufiltrit (26) voolava veega ja laske hallituse tekkimise vältimiseks hästi kuivada. või Vahetage õhufilter (26).
- Asetage õhufilter uuesti kohale.
- Sulgege uuesti õhufiltri kate (23).

Peenpihustussüsteemi puhastamine (vt jn K)

Puhastage pihustuspüstolit ja pihustatava aine mahutit alati kasutatud materjalile sobiva vedeldusvahendiga (lahusti või veega).

Ärge puhastage pihustuspüstoli düüsi- ja õhuavasid mitte kunagi teravate esemetega.

- Lülitage põhiüksus (19) välja.
- Eemaldage nii põhiüksuselt (19) kui ka pihustuspüstolilt (1) õhuvoolik (17) (pöörake bajonettkinnitust (18) veerand pööret vastupäeva; tõmmake bajonettkinnitust (18) ühenduskohast (4)/(24) välja).
- Puhastage vajadusel põhiüksust vedeldusvahendiga niisutatud riidelapiga ja eemaldage põhiüksus (19) ning õhuvoolik (17) vahetust puhastuskeskkonnast.
- Vajutage pihustuspüstoli käsitsemislüliti (6), et pihustatav materjal saaks mahutisse tagasi voolata.
- Kruvige pihustatava materjali mahuti (7) maha ja valage ülejäänud pihustatav materjal tagasi pihustusmaterjali algseesse anumasse.
- Täitke mahuti (7) poolenisti vedeldusvahendiga (lahusti või vesi) ja kinnitage mahuti uuesti pihustuspüstolile (1).
- Raputage pihustuspüstolit mitu korda.
- Kruvige mahuti (7) maha ja tühjendage täielikult tühja materjalipurki.
- Eemaldage ülemutter (3), õhukübar (2), tihendseib (11), kasutatud düüsikübar (9)/(8) koos rõngastihendiga (10) ja tõusutoru (12) koos mahuti tihendiga (14). Seejuures jälgige, et rõngastihend (10) jääks düüsikübara peale.
- Valage ämbrisse lahustit ja puhastage selles kõik värviga kokkupuutunud detailid, kasutades tavalist nõudepesuharja. Puhastage ka pihustuspüstoli (1) värvikanal (16).
- Kontrollige, et tõusutoru (12) koos mahuti tihendiga (14) oleks pihustatavast materjalist vaba ja vigastamata. Vajaduse korral puhastage mahuti tihendit (14) veel kord lahustiga.
- Puhastage õhueemaldusava (15) sobiva esemega.
- Puhastage mahuti ja pihustuspüstol väljastpoolt vedeldusvahendiga niisutatud riidelapiga.
- Enne kokkupanekut laske kõikidel detailidel korralikult kuivada.
- Pange peenpihustussüsteem uuesti kokku vastupidises järjekorras. Lükake mahuti tihend (14) jälle üles tõusutoru (12)

soonde.
Pihustuspüstoli õige tihendamise tagamiseks veenduge, et mahuti tihend on täielikult tõesutoru soones.
Jälgige, et tõesutoru (12) oleks jälle kuni toeni värvikanalisse (16) lükatud.

Materjalide jäätmekäitlus

Vedeldamisvahendid ja pihustatava aine jäägid tuleb suunata keskkonnasäästlikult jäätmekäitlusse. Järgige tootja juhiseid ja kehtivaid ohtlike jäätmete käitlemise eeskirju.

Keskonnaohtlikud kemikaalid ei tohi sattuda pinnasesse, põhjavette ega veekogudesse. Ärge kunagi valage keskkonnaohtlikke kemikaale kanalisatsiooni!

Hoiustamine

– Enne peenpihustussüsteemi hoiulepanekut puhastage peenpihustussüsteemi hoolikalt ja laske kõik detailid enne koostamist täielikult kuivada.

Kui peenpihustussüsteemi ei kasutata, on kummilint koos sõrmega põhiüksusel (19) praktiliseks õhuvooliku (17) (vt jn) hoiukohaks.

Tõrgete kõrvaldamine

Probleem	Põhjus	Kõrvaldamine
Pihustatav materjal ei kata korralikult	Pihustatava materjali hulk on liiga väike	Keerake seaderatast (5) suunas +
	Kaugus pihustatavast pinnast on liiga suur	Vähendage pihustamiskaugust
	Pihustataval pinnal on liiga vähe pihustatavat materjali, pihustatava pinna läbimite arv on liiga väike	Suurendage läbimite arvu
	Pihustatav materjal on liiga paks	Vedeldage pihustatavat materjali uuesti ja tehke proovipihustamine
Pihustatav materjal voolab pärast pealekandmist laiali	Pihustatud on liiga palju materjali	Keerake seaderatast (5) suunas –
	Kaugus pihustatavast pinnast on liiga väike	Suurendage pihustamiskaugust
	Pihustatav materjal on liiga vedel	Lisage originaalmaterjali
	Samal kohal on liiga palju läbimeid	Eemaldage värv ja teisel pihustuskatsel kasutage vähem läbimeid
Pihustus on liiga jäme	Pihustatava materjali hulk on liiga suur	Keerake seaderatast (5) suunas –
	PFS 2000 : paigaldatud on valge düüsikübar (9) (liiga suur düüsi läbimõõt)	Paigaldage hall düüsikübar (8)
	Düüsinõel (13) on määrdunud	Puhastage düüsinõel
	Pihustatav materjal on liiga paks	Vedeldage pihustatavat materjali uuesti ja tehke proovipihustamine
Värviudu on liiga tugev	Õhufilter (26) on tugevalt määrdunud	Vahetage õhufilter
	Pihustatud on liiga palju materjali	Keerake seaderatast (5) suunas –
	Kaugus pihustatavast pinnast on liiga suur	Vähendage pihustamiskaugust
Pihustusjuga pulseerib	Mahutis on liiga vähe pihustatavat materjali	Lisage pihustatavat materjali
	Õhuelemdusava (15) tõesutorul (12) on ummistunud	Puhastage tõesutoru ja õhuelemdusava
	Tõesutoru (12) on lahti	Lükake tõesutoru kuni takistuseni värvikanalisse (16)
	Düüsikübar (9)/(8) on lõdvalt kinnitatud	Keerake düüsikübar kinni
	Õhufilter (26) on tugevalt määrdunud	Vahetage õhufilter
	Pihustatav materjal on liiga paks	Vedeldage pihustatavat materjali uuesti ja tehke proovipihustamine
Pihustatav materjal jääb düüsikübaralt tilkuma	Pihustatav materjal ladestub düüsikübarale (9)/(8), düüsinõelale (13) ja õhukübarale (2)	Puhastage düüsikübar, düüsinõel ja õhukübar
	Düüsikübar (9)/(8) on lõdvalt kinnitatud	Keerake düüsikübar kinni
Düüsikübarast ei välju pihustatavat materjali	Tõesutoru (12) on lahti	Lükake tõesutoru kuni takistuseni värvikanalisse (16)
	Düüsinõel (13) on ummistunud	Puhastage düüsinõel

Probleem	Põhjus	Kõrvaldamine
	Tõusutoru (12) on ummistunud	Puhastage tõusutoru
	Õhuelemdusava (15) tõusutorul (12) on ummistunud	Puhastage tõusutoru ja õhuelemdusava ummistunud
	Mahuti tihend (14) puudub või on kahjustatud	Lükake (uus) mahuti tihend mööda tõusutoru soonde
	Pihustatav materjal on liiga paks	Vedeldage pihustatavat materjali uuesti ja tehke proovipihustamine
	Pihustatavasse materjali on sattunud mustust (värv on tükki läinud)	Eemaldage pihustuspüstolist kogu materjal ja puhastage pihustuspüstol; valage materjal mahutisse läbi täitesõela

Müüjajärgne teenindus ja kasutusala nõustamine

Klienditeeninduse töötajad vastavad teie küsimustele teie toote remondi ja hoolduse ning varuosade kohta. Joonised ja info varuosade kohta leiate ka veebisaidilt: www.bosch-pt.com

Boschi nõustajad on meeleldi abiks, kui teil on küsimusi toodete ja lisatarvikute kasutamise kohta.

Päringute esitamisel ja varuosade tellimisel teatage meile kindlasti toote tüübisildil olev 10-kohaline tootenumber.

Eesti Vabariik

Mercantile Group AS

Boschi elektriliste käsitööriistade remont ja hooldus

Pärnu mnt. 549

76401 Saue vald, Laagri

Tel.: 6549 568

Faks: 679 1129

Kasutuskõlbmatuks muutunud seadmete käitlus

Pihustuspüstol, elektriosa, lisavarustus ja pakend tuleb keskkonnasäästlikult taaskasutusse suunata.



Ärge visake elektrilisi tööriistu olmejäätmete hulka!

Üksnes EL liikmesriikidele:

Vastavalt Euroopa Parlamendi ja nõukogu direktiivile 2012/19/EL elektri- ja elektroonikaseadmete jäätmete kohta ning direktiivi ülevõtutele riiklikele õigusaktidele tuleb kasutuskõlbmatuks muutunud elektrilised tööriistad eraldi kokku koguda ja keskkonnasäästlikult korduskasutada või ringlusse võtta.

Latviešu

Drošības noteikumi

Vispārējie drošības noteikumi darbam ar elektroinstrumentiem

BRĪDINĀJUMS

Izlasiet visus drošības noteikumus un norādījumus. Šeit sniegto drošības noteikumu un norādījumu

neievērošana var izraisīt aizdegšanos un būt par cēloni elektriskajam triecienam vai nopietnam savainojumam.

Pēc izlasīšanas uzglabājiet šos noteikumus turpmākai izmantošanai.

Drošības noteikumos lietotais apzīmējums "elektroinstrumenti" attiecas gan uz Jūsu tīkla elektroinstrumentiem (ar elektrokabeļi), gan arī uz akumulatora elektroinstrumentiem (bez elektrokabeļa).

Drošība darba vietā

► Uzturiet savu darba vietu tīru un labi apgaismotu.

Nekārtīgās un tumšās vietās var viegli notikt nelaimes gadījums.

► Nedarbiniet elektroinstrumentus sprādzienbīstamā atmosfērā, piemēram, viegli uzliesmojošu šķidrums tuvumā un vietās ar paaugstinātu gāzu vai putekļu saturu gaisā. Darba laikā elektroinstrumenti nedaudz dzirksteļo, un tas var izsaukt viegli degošu putekļu vai tvaiku aizdegšanos.

► Darbinot elektroinstrumentu, neļaujiet bērniem un nepiederošām personām tuvoties darba vietai. Citi personu klātbūtne var novērst uzmanību, kā rezultātā jūs varat zaudēt kontroli pār elektroinstrumentu.

Elektrodrošība

- Elektroinstrumenta kontaktdakšai jābūt piemērotai elektrotīkla kontaktligzdai. Kontaktdakšas konstrukciju nedrīkst nekādā veidā mainīt. Nelietojiet kontaktdakšas adapterus, ja elektroinstrumenti caur kabeli tiek savienoti ar aizsargzemējuma ķēdi. Neizmantojiet konstrukcijas kontaktdakša, kas piemērota kontaktligzdai, ļauj samazināt elektriskā trieciena saņemšanas risku.

- ▶ **Nepieļaujiet ķermeņa daļu saskaršanos ar sazemētiem priekšmetiem, piemēram, ar caurulēm, radiatoriem, plītiņiem vai ledusskapjiem.** Pieskaroties sazemētām virsmām, pieaug risks saņemt elektrisko triecienu.
- ▶ **Nelietojiet elektroinstrumentu lietus laikā, neturiet to mitrumā.** Mitrumam iekļūstot elektroinstrumentā, pieaug risks saņemt elektrisko triecienu.
- ▶ **Nenoslogojiet kabeļus. Neizmantojiet kabeļus, lai elektroinstrumentu nestu, vilktu vai atvienotu no elektrotīkla kontaktligzdas. Sargājiet kabeļus no karstuma, eļļas, asām malām un kustošām daļām.** Bojāts vai samezgļojies elektrokabelis var būt par cēloni elektriskā trieciena saņemšanai.
- ▶ **Darbinot elektroinstrumentu ārpus telpām, izmantojiet tā pievienošanai vienīgi ārpustelpu lietošanai derīgus pagarinātājkabeļus.** Lietojot elektrokabeļus, kas piemēroti darbam ārpus telpām, samazinās elektriskā trieciena saņemšanas risks.
- ▶ **Ja elektroinstrumentu tomēr nepieciešams darbināt vietās ar paaugstinātu mitrumu, pievienojiet to elektrobarošanas ķēdēm, kas aizsargātas ar noplūdes strāvas aizsargreleju (RCD).** Lietojot noplūdes strāvas aizsargreleju, samazinās risks saņemt elektrisko triecienu.

Personiskā drošība

- ▶ **Strādājot ar elektroinstrumentu, saglabājiet paškontroli un rīkojieties saskaņā ar veselo saprātu. Pārtrauciet darbu, ja jūtaties noguris vai arī atrodaties narkotiku, alkohola vai medikamentu iespaidā.** Strādājot ar elektroinstrumentu, pat viens neuzmanības mirklis var būt par cēloni nopietnam savainojumam.
- ▶ **Lietojiet individuālo darba aizsargaprīkojumu. Darba laikā vienmēr nēsājiet aizsargbrilles.** Individuālo darba aizsardzības līdzekļu (putekļu maskas, neslidošu apavu un aizsargķiveres vai ausu aizsargu) pielietošana atbilstoši elektroinstrumenta tipam un veicamā darba raksturam ļauj izvairīties no savainojumiem.
- ▶ **Nepieļaujiet elektroinstrumenta patvaļīgu ieslēgšanu. Pirms elektroinstrumenta pievienošanas elektrotīklam, akumulatora ievietošanas vai izņemšanas, kā arī pirms elektroinstrumenta pārņemšanas pārlicinieties, ka tas ir izslēgts.** Pārnesot elektroinstrumentu, ja pirksts atrodas uz ieslēdzēja, kā arī pievienojot to elektrobarošanas avotam laikā, kad elektroinstrumenta ir ieslēgts, var viegli notikt nelaimes gadījums.
- ▶ **Pirms elektroinstrumenta ieslēgšanas izņemiet no tā regulējošos rīkus vai atslēgas.** Regulējošais rīks vai atslēga, kas ieslēgšanas brīdī atrodas elektroinstrumenta kustīgajās daļās, var radīt savainojumu.
- ▶ **Nesniedzieties pārāk tālu. Jebkurā situācijā saglabājiet līdzsvaru un stingru stāju.** Tas atvieglos elektroinstrumenta vadīšanu neparedzētās situācijās.
- ▶ **Nēsājiet darbam piemērotu apģērbu. Darba laikā nenēsājiet brīvi plandošas drēbes un rotaslietas. Netuviniet matus, apģērba daļas un aizsargcimdus**

kustošajām daļām. Vaļīgas drēbes, rotaslietas un gari mati var iekerties kustošajās daļās.

- ▶ **Ja elektroinstrumenta konstrukcija ļauj tam pievienot putekļu uzsūkšanas vai savākšanas, nodrošiniet, lai tā būtu pievienota un tiktu pareizi lietota.** Pielietojot putekļu savākšanu, samazinās to kaitīgā ietekme uz veselību.

Saudzīga apiešanās un darbs ar elektroinstrumentiem

- ▶ **Nepārslodjiet elektroinstrumentu. Ikvienam darbam izvēlieties piemērotu elektroinstrumentu.** Elektroinstrumenta darbojas labāk un drošāk pie nominālās slodzes.
- ▶ **Nelietojiet elektroinstrumentu, ja to ar ieslēdzēja palīdzību nevar ieslēgt un izslēgt.** Elektroinstrumenta, ko nevar ieslēgt un izslēgt, ir bīstams lietošanai un to nepieciešams remontēt.
- ▶ **Pirms elektroinstrumenta apkopes, regulēšanas vai darbinstrumenta nomaīņas atvienojiet tā kontaktdakšu no barojošā elektrotīkla vai izņemiet no tā akumulatoru.** Šādi iespējams novērst elektroinstrumenta nejaušu ieslēgšanu.
- ▶ **Ja elektroinstrumenta netiek lietots, uzglabājiet to piemērotā vietā, kur elektroinstrumenta nav sasniedzams bērniem un personām, kuras neprot ar to rīkoties vai nav iepazinušas ar šiem noteikumiem.** Ja elektroinstrumentu lieto nekompetentas personas, tas var apdraudēt cilvēku veselību.
- ▶ **Veiciet elektroinstrumentu apkalpošanu. Pārbaudiet, vai kustīgās daļas nav nobīdījušas un ir droši iestiprinātas, vai kāda no daļām nav salauzta un vai nepastāv jebkuri citi apstākļi, kas varētu nelabvēlīgi ietekmēt elektroinstrumenta darbību. Ja elektroinstrumenta ir bojāts, nodrošiniet, lai tas pirms lietošanas tiktu izremontēts.** Daudzi nelaimes gadījumi notiek tāpēc, ka elektroinstrumenta pirms lietošanas nav pienācīgi apkalpots.
- ▶ **Uzturiet griezošos darbinstrumentus asus un tīrus.** Rūpīgi kopti elektroinstrumenti, kas apgādāti ar asiem griežinjstrumentiem, ļauj strādāt daudz ražīgāk un ir vieglāk vadāmi.
- ▶ **Lietojiet vienīgi tādus elektroinstrumentus, piederumus, darbinstrumentus utt., kas atbilst šeit sniegtajiem norādījumiem, ņemot vērā arī konkrētos lietošanas apstākļus un veicamā darba raksturu.** Elektroinstrumentu lietošana citiem mērķiem, nekā tiem, kuriem to ir paredzējis ražotājs, ir bīstama un var novest pie neparedzamām sekām.

Apkalpošana

- ▶ **Nodrošiniet, lai elektroinstrumenta remontu veiktu kvalificēts personāls, nomaīpai izmantojot vienīgi identiskas rezerves daļas.** Tikai tā ir iespējams panākt un saglabāt vajadzīgo darba drošības līmeni.

Drošības noteikumi smalkās izsmidzināšanas sistēmai

- ▶ **Uzturiet savu darba vietu tīru un labi apgaismotu un atbrīvojiet to no krāsas un šķīdinātāja tvertnēm, lupatām un citiem degošiem materiāliem.** Piesārņotā darba vietā pastāv pašai aizdegšanās iespējas. Vienmēr turiet viegli pieejamā vietā darbsspējīgu ugunsdzēsamo aparātu.
- ▶ **Nodrošiniet labu ventilāciju izsmidzināšanas zonā un parūpējieties, lai telpā tiktu pietiekošā daudzumā ievadīts svaigs gaiss.** Iztvaikojot viegli degošiem šķīdināšanas līdzekļiem, telpā rodas ugunsdrošības situācija.
- ▶ **Neveiciet tādu vielu izsmidzināšanu un tīrīšanu ar tādām vielām, kuru uzliesmošanas temperatūra ir zemāka par 55°C.** Izsmidziniet vielas uz ūdens pamata, mazgaistošus ogļdeņražus vai citas līdzīgas vielas. Lietojot atšķaidīšanai viegli gaistošus šķīdināšanas līdzekļus, telpā veidojas paaugstināta sprādzienbīstamība.
- ▶ **Neveiciet izsmidzināšanu tuvu aizdegšanās avotiem, piemēram, elektrostatisko dzirksteļu avotiem, atklātām liesmām, degļiem, karstiem priekšmetiem, dzinējiem, cigaretēm un dzirkstelēm, kas rodas, pievienojot vai atvienojot elektrokabeļus un ieslēdzot vai izslēdzot elektriskos slēdžus.** Šāda veida dzirksteļu avoti var izraisīt ugunsdrošības tvaiku aizdegšanos.
- ▶ **Neizsmidziniet vielas, par kuru iespējamo bīstamību trūkst informācijas.** Nepazīstamu vielu lietošana var radīt bīstamus darba apstākļus.
- ▶ **Neizsmidziniet tapešu atīmēšanas līdzekļus un verdošu ūdeni.** Izsmidziniet tikai siltu ūdeni (maks. 55 °C) bez ķīmiskiem piemaisījumiem.
- ▶ **Izsmidzinot ķīmikālijas vai citādi rīkojoties ar tām, nēsājiet personiskos aizsarglīdzekļus, piemēram, darba raksturam atbilstošus aizsargcimdus un aizsargmasku.** Darba apstākļiem atbilstoša aizsargapriekojuma nēsāšana ļauj samazināt bīstamo vielu iedarbību.



- ▶ **Nemiet vērā izsmidzināmās vielas iespējamo bīstamību. Ievērojiet marķējumus uz izsmidzināmās vielas tvertnes, kā arī vielas ražotājfirmas piegādāto informāciju, tai skaitā norādījumus par personisko aizsarglīdzekļu lietošanu.** Ražotājfirmas sniegto norādījumu mērķis ir samazināt aizdegšanās vai savainošanās risku, kā arī iespēju saindēties vai saslimt ar vēzi.
- ▶ **Sargājiet izsmidzināšanas pistoles elektrokabeļa kontaktdakšu un ieslēdzēju no krāsas un citiem šķīdumiem.** Neturiet elektrokabeļi ar roku, lai nodrošinātu elektriskos savienojumus. Šā norādījuma

neievērošanas dēļ lietotājs var saņemt elektrisko triecienu.

- ▶ **Uzraugiet bērņus.** Tas ļaus nodrošināt, lai bērni nerotaļātos ar smalkās izsmidzināšanas sistēmu.

Izstrādājuma un tā funkciju apraksts



Izlasiet drošības noteikumus un norādījumus lietošanai. Drošības noteikumu un norādījumu neievērošana var izraisīt aizdegšanos un būt par cēloni elektriskajam triecienam vai nopietnam savainojumam.

Nemiet vērā attēlus lietošanas pamācības sākuma daļā.

Pareizs lietojums

PFS 1000

Elektroinstrumenti ir paredzēti vienīgi šķīdinātājus saturošu un ar ūdeni atšķaidāmu laku, krāsu, lazūru, grunšu, caurspīdīgo laku, eļļu un ūdens atomizācijai.

Elektroinstrumenti nav piemēroti sārņus, kodinātājus un skābes saturošu pārklājuma vielu, abrazīvu un cietas daļiņas saturošu šķīdumu izsmidzināšanai, kā arī tādu vielu izsmidzināšanai, kas slikti veido aerosolus un pilienus.

PFS 2000

Ar elektroinstrumentu ir paredzēts izsmidzināt vienīgi dispersās un lateksa krāsas, šķīdinātājus saturošas un ar ūdeni atšķaidāmas krāsas, glazūras, gruntēšanas sastāvus, caurspīdīgās lakas, eļļas (ALLPaint) un ūdeni.

Elektroinstrumenti nav piemēroti, lai apstrādātu sārņus, kodnes, skābes saturošus pārklājuma materiālus un fasādes krāsas.

Attēlotās sastāvdaļas

Attēlotā sastāvdaļu numerācija atbilst numuriem elektroinstrumenta attēlā, kas sniegts ilustratīvajā lappusē.

- (1) Smidzināšanas pistole
- (2) Sprauslas nosegvāciņš
- (3) Virsuzgrieznis
- (4) Šūtenes savienotājs (izsmidzināšanas pistole)
- (5) Izsmidzināmās vielas padeves regulators
- (6) Palaišanas slēgs
- (7) Izsmidzināmās vielas tvertne
- (8) Sprauslas uzliktnis (pelēks: lietojuma veids "Koks")
- (9) Sprauslas uzliktnis (balts: lietojuma veids "Siena") (PFS 2000)
- (10) Apaļais blīvredzens
- (11) Blīvdisks
- (12) Stāvcaurule
- (13) Sprauslas adata
- (14) Tvertnes blīve
- (15) Aerācijas atvērums

- | | |
|----------------------------------|---|
| (16) Krāsas padeves kanāls | (22) Pārņemšanas josta |
| (17) Gaisa šļūtene | (23) Gaisa filtra pārsegs |
| (18) Bajonetes veida savienotājs | (24) Šļūtenes savienotājs (bāzes mezgls) |
| (19) Bāzes mezgls | (25) Cilpa pārņemšanas jostas stiprināšanai |
| (20) Ieslēdzējs | (26) Gaisa filtrs |
| (21) Pārņemšanas rokturis | |

Tehniskie dati

Smalkās izsmidzināšanas sistēma		PFS 1000	PFS 2000
Izstrādājuma numurs		3 603 B07 0..	3 603 B07 3..
Nominālā patērējamā jauda	W	410	440
Izsmidzināmās vielas padeves ātrums	ml/min	100	200
Krāsas uzklāšanas laiks 2 m ² platībā	min.	2	1,3
Izsmidzināmās vielas tvertnes tilpums	ml	800	800
Sprauslas uzliktnis (8) (pelēks)		●	●
– Lietojuma veids “Koks” Šķīdinātājus saturošu un ar ūdeni atšķaidāmu krāsu, glazūru, gruntēšanas sastāvu, caurspīdīgu laku un eļļu izsmidzināšana			
Sprauslas uzliktnis (9) (balts)		–	●
– Lietojuma veids “Siena” Disperso krāsu un lateksa krāsu izsmidzināšana			
Gaisa padeves šļūtenes garums	m	1,25	1,25
Svars atbilstoši EPTA-Procedure 01:2014	kg	2,0	2,0
Elektroaizsardzības klase		□/ II	□/ II

Parametri ir sniegti nominālajam spriegumam [U] 230 V. Elektroinstrumentiem, kas paredzēti zemākam spriegumam vai ir modificēti atbilstoši nacionālajiem standartiem, šie parametri var atšķirties.

Informācija par troksni un vibrāciju

Trokšņa emisijas vērtības ir noteiktas atbilstīgi standartam **EN 60745-1**.

Elektroinstrumenta A-izsvartais skaņas spiediena līmenis parasti sasniedz **79 dB(A)**. Mērījuma nenoteiktība $K=3$ dB. Trokšņa līmenis darba laikā var pārsniegt šeit norādītās vērtības. **Lietojiet dzirdes aizsarglīdzekļus!**

Kopējā vibrācijas paātrinājuma vērtība a_h (vektoru summa trijos virzienos) un mērījuma nenoteiktība K ir noteiktas atbilstīgi standartam **EN 60745-1**, kā ir norādīts tālāk.

$$a_h < 2,5 \text{ m/s}^2, K = 1,5 \text{ m/s}^2$$

Šajā pamācībā norādītais svārstību līmenis ir izmērīts atbilstoši standartā noteiktajai procedūrai un var tikt izmantots elektroinstrumentu savstarpējai salīdzināšanai. To var izmantot arī vibrācijas radītās papildu slodzes iepriekšējai novērtēšanai.

Šeit norādītais vibrācijas līmenis ir attiecināms uz elektroinstrumenta galvenajiem pielietojuma veidiem. Ja elektroinstrumenti tiek lietoti netipiskiem mērķiem, kopā ar netipiskiem darbinstrumentiem vai nav vajadzīgajā veidā apkalpots, tā vibrācijas līmenis var atšķirties no šeit norādītās vērtības. Tas var būtiski palielināt vibrācijas radīto papildu slodzi kopējam darba laika posmam.

Lai precīzi izvērtētu vibrācijas radīto papildu slodzi zināmam darba laika posmam, jāņem vērā arī laiks, kad

elektroinstrumenti ir izslēgti vai arī darbojas, taču faktiski netiek izmantoti paredzētā darba veikšanai. Tas var būtiski samazināt vibrācijas radīto papildu slodzi zināmam darba laika posmam.

Veiciet papildu pasākumus, lai pasargātu strādājošo personu no vibrācijas kaitīgās iedarbības, piemēram, savlaicīgi veiciet elektroinstrumenta darbinstrumentu apkalpošanu, uzturiet rokas siltas un pareizi plānoiet darbu.

Montāža

► **Pirms elektroinstrumenta apkopes vai apkalpošanas izvelciet tā elektrokabeļa kontaktdakšu no barojošā elektrotīkla kontaktligzdas.**

► **Izsmidzināšanas pistoles un bāzes mezgla montāža ir jāveic pilnībā ar visiem blīvējošajiem elementiem.**

Tikai tā ir var panākt, ka smalkās izsmidzināšanas sistēma darbojas un ir droša.

Gaisa padeves šļūtenes pievienošana (skatīt attēlus A1–A2)

Pievienošana pie bāzes mezgla

- Vienu gaisa padeves šļūtenes bajonetes veida savienotāju **(18)** stingri iespraudiet bāzes mezgla pieslēguma **(24)** atvērumos atbilstīgi bultiņu marķējumiem.

- Pagrieziet bajonetes veida savienotāju par ceturtdaļu apgrieziena pulksteņa rādītāju kustības virzienā.
- Pievienošana pie izsmidzināšanas pistoles
- Otru gaisa padeves šļūtenes bajonetes veida savienotāju (18) stingri iespraudiet izsmidzināšanas pistoles pieslēguma (4) atvērumos atbilstīgi bulviņu marķējumiem.
 - Pagrieziet bajonetes veida savienotāju par ceturtdaļu apgrieziena pulksteņa rādītāju kustības virzienā.

Norāde: pirms iepildīt izsmidzināmo vielu, noņemiet gaisa padeves šļūteni (17) (pagrieziet bajonetes veida savienotāju (18) par ceturtdaļu apgrieziena pretēji pulksteņa rādītāju kustības virzienam, tad izvelciet bajonetes veida savienotāju (18) no pieslēguma (4)).

Pārnesšanas jostas pievienošana (skatīt attēlu B)

Lai jums visas apstrādājamās virsmas būtu labi sasniedzamas un varētu brīvi strādāt, bāzes mezglu varat uzkarināt ar pārnesēšanas jostu (22).

- Katrā cilpā (25) iekariniet vienu jostas galu.

Sprauslas uzliktna nomainīšana (PFS 2000) (skatīt attēlu C)

Norāde: pirms izvēlēties sprauslas uzliktni, apmaisot pārbaudiet izsmidzināmo vielu. Viegli plūstošas vielas (piemēram, koka krāsu) vai atšķaidītas vielas ieteicams izsmidzināt, izmantojot pelēko sprauslas uzliktni (8). Mazplūstošu vielu (piemēram, koka krāsu vai sienas krāsu) vislabāk var izsmidzināt ar balto sprauslas uzliktni (9).

- Lai nomainītu sprauslas uzliktni, noskrūvējiet virszugriezni (3).
- Noņemiet sprauslas nosegvāciņu (2) un blīvdisku (11).
- Noskrūvējiet iestiprināto sprauslas uzliktni. Nodrošiniet, lai apaļais blīvgredzens (10) paliktu uz sprauslas uzliktna.
- Ieskrūvējiet vēlamo sprauslas nosegvāciņu izsmidzināšanas pistolē.
- Sprauslas nosegvāciņu (2) ar blīvdisku (11) uzlieciet uz sprauslas uzliktna un stingri pieskrūvējiet ar uznavuzgriezni (3).

Lietošana

- **Pirms elektroinstrumenta apkopes vai apkalpošanas izvelciet tā elektrokabeļa kontaktdakšu no barojošā elektrotilkla kontaktligzdas.**

Sagatavošana darbam

- **Nedrīkst izsmidzināt ūdenskrātuvju krastos vai to tuvumā, kā arī ūdens iesūkņēšanas vietu tiešā tuvumā.**

Iegādājoties krāsas, lakas un citas izsmidzināmās vielas, ievērojiet to iespējamo ietekmi uz apkārtējo vidi.

Apsmidzināmās virsmas sagatavošana

Apsmidzināmajai virsmai ir jābūt tīrai, sausai un brīvai no eļļas un smērvielām.

- Gludas virsmas apraujot, tad notīriet slīpēšanas putekļus.

Darba laikā izsmidzināmās vielas aerosols var nonākt uz nenosegtajām virsmām, padarot tās netīras. Tāpēc rūpīgi sagatavojiet visus apsmidzināmās virsmas tuvumā esošos objektus.

- Nosedziet vai aplīmējiet grīdas, telpā esošos priekšmetus, durvis, logus, durvju un logu rāmjus u. c. objektus.

Izsmidzināmā materiāla sagatavošana

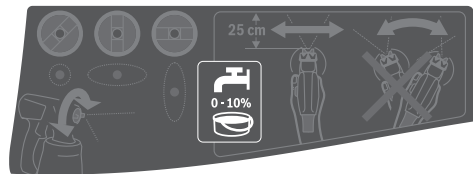

- Rūpīgi samaisiet izsmidzināmo vielu.
- Ja ir vajadzīgs, atšķaidiet izsmidzināmo vielu.

Izsmidzināmā viela	Ieteicamā atšķaidīšanas pakāpe
--------------------	--------------------------------

Eļļas, glazūras, impregnējoši līdzekļi, pretrūsas gruntis	0 %
Ar šķīdinātāju vai ūdeni atšķaidāmas krāsas un lakas, gruntis, sildķermeņu krāsas, biezi uzklājamās glazūras	10 %
Dispersijas krāsas, lateksa krāsas	vismaz 10 %

- **Izsmidzināmajai vielai un atšķaidīšanas līdzeklim ir jābūt saderīgiem.** Ja lieto nepiemērotu atšķaidīšanas līdzekli, dažkārt veidojas sabiezējumi, kas var nosprostot izsmidzināšanas pistoli.

- **Kad atšķaida izsmidzināmo vielu, atšķaidīšanā iegūtā maisījuma uzliesmošanas temperatūrai ir jābūt vismaz 55 °C.** Kad atšķaida, piemēram, šķīdinātājus saturošas krāsas, uzliesmošanas temperatūra pazeminās.

Izsmidzināmās vielas iepildīšana (skatīt attēlus D1–D2)

Norāde: Pirms iepildīt izsmidzināmo vielu, noņemiet gaisa padeves šļūteni (17) (pagrieziet bajonetes veida savienotāju (18) par ceturtdaļu apgrieziena pretēji pulksteņa rādītāju kustības virzienam, tad izvelciet bajonetes veida savienotāju (18) no pieslēguma (4)).

- Noskrūvējiet tvertni (7) no izsmidzināšanas pistoles.
- Iepildiet tvertnē (7) izsmidzināmo vielu līdz 800 iedaļu marķējumam.
- Pagrieziet stāvcauruli (12) tā, lai izsmidzināmo materiālu varētu izsmidzināt gandrīz bez atlikuma:

veicot guļošu objektu apsmidzināšanu	uz priekšu sprauslas uzliktna un nosegvāciņa virzienā
veicot izsmidzināšanu virs galvas	uz aizmuguri roktura virzienā

- Izmēģiniet izsmidzināt uz kontrolvirsmas.

Ja izsmidzināšanas rezultāts ir optimāls, varat sākt izsmidzināt.

vai

Ja izsmidzināšanas rezultāts ir neapmierinošs vai krāsa neizplūst: (skatīt „Traucējumu novēršana“, Lappuse 236)

Uzsākot lietošanu

- ▶ **Nodrošiniet pareiza elektrotīkla sprieguma padevi!**
Elektrobarošanas avota spriegumam jāatbilst vērtībai, kas ir norādīta uz elektroinstrumenta marķējuma plāksnītes.
- ▶ **Lietošanas laikā bāzes mezglā nedrīkst iesūkt putekļus vai citus netīrumus.**
- ▶ **Darba laikā nedrīkst apsmidzināt bāzes mezglu.**
- ▶ **Ja šķidrums sāk izplūst nevis pa sprauslu, bet pa citām vietām, pārtrauciet izsmidzināt un nodrošiniet pareizu izsmidzināšanas pistoles darbību.** Citādi pastāv elektrotriecienu risks.
- ▶ **Neizsmidziniet uz sevi, citiem vai mājdzīvniekiem.**

Ieslēgšana (skatīt attēlu E)

- **PFS 2000:** pārbaudiet, vai ir uzlikts pareizais sprauslas uzliktnis. (skatīt „Sprauslas uzliktņa nomaiņa (PFS 2000) (skatīt attēlu C)“, Lappuse 233)
- Iespraudiet elektroinstrumenta kontaktdakšu elektrotīkla kontaktligzdā.
- Satveriet izsmidzināšanas pistoli rokā un vēršiet to uz apsmidzināmo virsmu.
- Pabīdīet ieslēdzēju (2) uz priekšu.
- Nospiediet izsmidzināšanas pistoles palaišanas slēgu (6).

Norāde: Kamēr bāzes mezgls ir ieslēgts, no sprauslas nosegvāciņa (2) pastāvīgi izplūst gaiss.

Izslēgšana

- Atlaidiet palaišanas slēgu (6) un pabīdīet ieslēdzēju (2) uz aizmuguri.
- Izvelciet elektroinstrumenta kontaktdakšu no elektrotīkla kontaktligzdas.

Norādījumi par darbu

Smidzināšana (skatīt attēlu F)

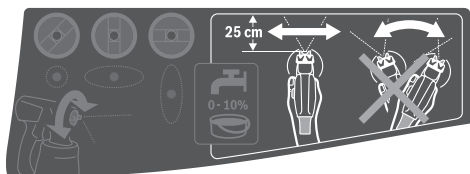

Norāde: Kad lietojat elektroinstrumentu ārā, ievērojiet vēja virzienu.

- Vispirms izmēģiniet izsmidzināt un iestatiet izsmidzināšanas vielai atbilstīgu izsmidzināšanas rezultātu un izsmidzināmās vielas padevi. Iestatījumus skatīt tālākajās sadaļās.
- Izsmidzināšanas pistole ir vienmērīgi jātur 20–25 cm attālumā perpendikulāri pret apsmidzināmo priekšmetu.
- Sāciet izsmidzināt ārpus apsmidzināmās virsmas.

- Vienmērīgi pārvietojiet izsmidzināšanas pistoli horizontāli vai vertikāli atbilstīgi iestatītajam izsmidzināšanas rezultātam.
- Virsmas pārklājums ir vienmērīgs, ja izsmidzināšanas joslas pārklājas par 4–5 cm.
- Kad apsmidzināt guļošus objektus vai izsmidzināt virs galvas, turiet izsmidzināšanas pistoli ieslīpi un pārvietojiet to uz aizmuguri, prom no apsmidzinātās virsmas.
- ▶ **Paklupšanas risks! Ievērojiet iespējamās šķēršļu telpā.**
- Apstrādājiet apsmidzināmo virsmu bez pārtraukumiem. Ar vienmērīgu izsmidzināšanas pistoles kustību var nodrošināt vienmērīgu virsmas apstrādes kvalitāti.
- Ja attālumam un izsmidzināšanas leņķim mainās, krāsas aerosols pastiprināti izsēžas uz virsmas un nevienmērīgi pārklāj virsmu.
- Beidziet izsmidzināt ārpus apsmidzināmās virsmas. Izsmidzināmās vielas tvirtnes nedrīkst pilnībā iztukšoties izsmidzināmajā vielā, aerosola konuss vairs neveidojas un virsmas pārklājums ir nevienmērīgs.
- Ja izsmidzināmā viela ir nogulsņējusies uz sprauslas nosegvāciņa (2) vai uz sprauslas uzliktņa, notīriet šīs daļas ar izmantoto šķīdinātāju.

Aerosola konusa formas regulēšana

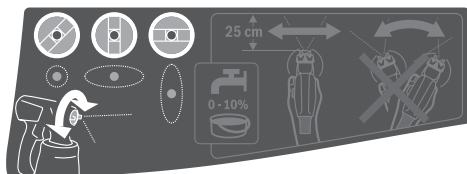



- ▶ **Nespiediet palaišanas slēgu (6), kamēr regulējat sprauslas nosegvāciņu (2).**
- Pagrieziet sprauslas nosegvāciņu (2) vēlamajā pozīcijā.

Sprauslas nosegvāciņš	Aerosola konusa forma	Lietojums
		Horizontāls plakans konuss vertikālam apstrādes virzienam
		Vertikāls plakans konuss horizontālam apstrādes virzienam
		Apājš konuss stūru, malu un grūti pieejamu vietu apstrādei

Izsmidzināmās vielas padeves iestatīšana (skatīt attēlu G)

(PAINTVolume)

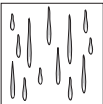
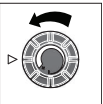
- Pagrieziet regulatoru (5), lai noregulētu vēlamo izsmidzināmās vielas padevi:
 - : minimāls izsmidzināmās vielas daudzums,
 - + : maksimāls izsmidzināmās vielas daudzums.

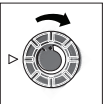
Izsmidzināmās vielas padeve	Iestatījums
<p>Uz virsmas nonāk pārāk daudz izsmidzināmās vielas.</p>  	<p>Izsmidzināmās vielas padeve ir jāsamazina.</p> <ul style="list-style-type: none"> – Pagrieziet regulatoru (5) virzienā –.
<p>Uz virsmas nonāk pārāk maz izsmidzināmās vielas.</p>  	<p>Izsmidzināmās vielas padeve ir jāpalielina.</p> <ul style="list-style-type: none"> – Pagrieziet regulatoru (5) virzienā +.

Tapešu mitrināšana

Lai atvieglotu veco tapešu atlīmēšanu, tās var apsmidzināt ar siltu ūdeni (maks. 55 °C). Tad lietojiet pelēko sprauslas uzliktni (8).

Darba pārtraukšana un transportēšana (skatīt attēlus H–I)

Lai smalko izsmidzināšanas sistēmu būtu ērtāk transportēt, bāzes mezglam ir pārņēšanas rokturis (21) un pārņēšanas josta (22).

Darba laikā bāzes mezglu (19) ar pārņēšanas jostu (22) var šķērsām iekārt pār plecu.

Darba pārtraukumos izsmidzināšanas pistoli (1) var nolikt uz līdzenas darba virsmas. Šādā stāvoklī no izsmidzināšanas pistoles nevar izlīst izsmidzināmā viela.

- **Ja izsmidzināšanas pistolē ir iepildīta izsmidzināmā viela, vienmēr nolieciet pistoli vertikāli uz līdzenas virsmas.** Ja izsmidzināšanas pistoli novieto guļus, no tās var iztecēt izsmidzināmā viela.

Apkalpošana un apkope

Apkalpošana un tīrīšana

- **Pirms elektroinstrumenta apkopes vai apkalpošanas izvelciet tā elektrokabeļa kontaktdakšu no barojošā elektrotīkla kontaktligzdas.**
- **Lai elektroinstruments darbotos droši un bez atteikumiem, regulāri tīriet tā korpusu un ventilācijas atveres.**

Ja nepieciešams nomainīt instrumenta elektrokabeli, tas jāveic firmas **Bosch** elektroinstrumentu servisa centrā vai pilnvarotā **Bosch** elektroinstrumentu remonta darbnīcā, jo

tikai tā ir iespējams saglabāt vajadzīgo darba drošības līmeni.

- **Pēc katras lietošanas rūpīgi iztīriet smalkās izsmidzināšanas sistēmas atsevišķās daļas, it īpaši visas, pa kurām plūst krāsa.** Pareizi tīrīta izsmidzināšanas pistole darbojas bez traucējumiem un droši. Ja netīra vai tīra nepareizi, garantija zaudē spēku.

Gaisa filtra tīrīšana (skatīt attēlu J)

Gaisa filtrs (26) ir laiku pa laikam jātīrīta. Ja gaisa filtrs ir ļoti netīrs, tas ir jānomaina.

- Paceliet gaisa filtra pārsegu (23).
- Izņemiet gaisa filtru (26).
- Maz netīrumu: izdauziet gaisa filtru (26).
vai
Daudz netīrumu: izskalojiet gaisa filtru (26) tekošā ūdenī un ļaujiet tam izžūt, lai tas nepelētu.
vai
Nomainiet gaisa filtru (26).
- Atlieciet gaisa filtru vietā.
- Uzlieciet gaisa filtra pārsegu (23).

Smalkās izsmidzināšanas sistēmas tīrīšana (skatīt attēlu K)

Vienmēr tīriet izsmidzināšanas pistoli un izsmidzināmās vielas tvertni ar atšķaidīšanas līdzekli (šķīdinātāju vai ūdeni), kas ir piemērots, lai atšķaidītu izsmidzināmo vielu.

Netīriet izsmidzināšanas pistoles sprauslas un aerācijas atvērumus ar smailiem metāla priekšmetiem.

- Izslēdziet bāzes mezglu (19).
- No bāzes mezgla (19) un no izsmidzināšanas pistoles (1) atvienojiet gaisa padeves šļūteni (17) (pagrieziet bajonetes veida savienotāju (18) par ceturtdaļu apgrieziena pretēji pulksteņa rādītāju kustības virzienam, tad izvelciet bajonetes veida savienotāju (18) no pieslēguma (4)/(24)).
- Ja ir vajadzīgs, notīriet bāzes mezglu ar atšķaidīšanas līdzekli samitrinātu drānu, tad aiznesiet bāzes mezglu (19) un gaisa padeves šļūteni (17) tālāk no tīrīšanas vietas.
- Lai izsmidzināmā viela varētu attecēt tvertnē, nospiediet izsmidzināšanas pistoles palaišanas slēgu (6).
- Noskrūvējiet tvertni (7) un izlejiet no tās atlikušo izsmidzināmo vielu sākotnējā tvertnē.
- Līdz pusei piepildiet tvertni (7) ar atšķaidīšanas līdzekli (šķīdinātāju vai ūdeni) un atkārtoti uzskrūvējiet to uz izsmidzināšanas pistoles (1).
- Vairākkārt saskalojiet izsmidzināšanas pistoli.
- Tvertni (7) noskrūvējiet un pilnībā iztukšojiet, izlejot saturu tukšā traukā.
- Noņemiet uzmauzgriezni (3), sprauslas nosegvāciņu (2), blīvdisku (11), izmantoto sprauslas uzliktni (9)/(8) ar apaļo blīvgredzenu (10) un stāvcauruli (12) ar tvertnes blīvi (14).

- Nodrošiniet, lai apaļais blīvgredzens **(10)** paliktu uz sprauslas uzliktņa.
- Ievietojiet visas krāsu nesošās daļas traukā ar atšķaidīšanas līdzekli un izmazgājiet tās ar piemērotu mazgāšanas suku, ko var iegādāties tirdzniecības vietās. Izīrēiet arī izsmidzināšanas pistoles **(1)** krāsas padeves kanālu **(16)**.
 - Pārbaudiet, ka uz stāvcaurules **(12)** un tvertnes blīves **(14)** nav izsmidzināmās vielas un ka tām nav bojājumu. Ja ir vajadzīgs, ar atšķaidīšanas līdzekli atkārtoti notīriet tvertnes blīvi **(14)**.
 - Ar piemērotu priekšmetu izīrēiet atgaisošanas atveri **(15)**.
 - No ārpuses aplaukiet tvertni un izsmidzināšanas pistoli ar atšķaidīšanas līdzekli samērcētu drānu.
 - Pirms saliekat izstrādājumu, rūpīgi nosusiniet visas tā daļas.
 - Montējiet smalkās izsmidzināšanas sistēmu, veicot aprakstītajām darbībām pretējas darbības apgriezta secībā.

Bidiet tvertnes blīvi **(14)** augšup tā, ka tā pilnībā iegūļ stāvcaurules **(12)** gropē.

Lai izsmidzināšanas pistole būtu pareizi hermetizēta,

tvertnes blīvei ir jābūt precīzi un pilnībā ievietotai stāvcaurules gropē. Stāvcaurulei **(12)** ir jābūt uzbidītai uz krāsas padeves kanāla **(16)** līdz atdurei.

Atbrīvošanās no izlietotajām vielām

No atšķaidīšanas līdzekļa un izsmidzināmās vielas paliekām ir jāatbrīvojas apkārtējai videi nekaitīgā veidā. Ievērojiet ražotāja norādījumus, kā arī vietējos noteikumus par atbrīvošanos no īpaši kaitīgajām atkritumvielām.

Apkārtējai videi kaitīgās ķīmiskās vielas nedrīkst nonākt augsnē, gruntisūdeņos vai ūdenskrātuvēs. Neizlejiet apkārtējai videi kaitīgās ķīmiskās vielas kanalizācijas sistēmā!

Gultņa mezgls

- Pirms novietojat smalkās izsmidzināšanas sistēmu glabāšanā, rūpīgi to izīrēiet un pirms salikšanas ļaujiet visām sistēmas daļām pilnībā nožūt.

Kad smalkās izsmidzināšanas sistēmu nelieto, ar gumijas lenti un bāzes mezgla **(19)** tapu var praktiski nostiprināt gaisa padeves šļūteni **(17)** glabāšanas laikā (skatīt attēlu).

Traucējumu novēršana

Kļūme	Iemesls	Novēršana
Izsmidzināmā viela slikti klājas uz virsmas.	Izsmidzināmās vielas padeve ir pārāk maza.	Pagrieziet regulatoru (5) virzienā +.
	Attālums no apsmidzināmās virsmas ir pārāk liels.	Samaziniet izsmidzināšanas attālumu.
	Uz virsmas nonāk pārāk maz izsmidzināmās vielas, vai tā izsmidzinās pārāk reti.	Biežāk pārvietojiet izsmidzināšanas pistoli pār apsmidzināmo virsmu.
	Izsmidzināmā viela ir pārāk bieza.	Atkārtoti atšķaidiet izsmidzināmo vielu un izmēģiniet izsmidzināt.
Izsmidzinātā viela notek no virsmas.	Tiek izsmidzināts pārāk daudz izsmidzināmās vielas.	Pagrieziet regulatoru (5) virzienā –.
	Attālums no apsmidzināmās virsmas ir pārāk mazs.	Palieliniet izsmidzināšanas attālumu.
	Izsmidzināmā viela ir pārāk šķidra.	Pievienojiet izsmidzināmajai vielai neatšķaidītu vielu no sākotnējās tvertnes.
	Vienu un to pašu vietu apsmidzina pārāk bieži.	Noņemiet krāsu un izsmidziniet atkārtoti, neapsmidzinot tik bieži vienu un to pašu vietu.
Krāsas aerosols ir pārāk rupjš.	Izsmidzināmās vielas padeve ir pārāk liela.	Pagrieziet regulatoru (5) virzienā –.
	PFS 2000 : ir uzlikts baltais sprauslas uzliktnis (9) (pārāk liels sprauslas diametrs)	Uzlieciet pelēko sprauslas uzliktni (8) .
	Sprauslas adata (13) ir netīra.	Notīriet sprauslas adatu.
	Izsmidzināmā viela ir pārāk bieza.	Atkārtoti atšķaidiet izsmidzināmo vielu un izmēģiniet izsmidzināt.
Krāsas aerosols ir pārāk smalks.	Gaisa filtrs (26) ir ļoti netīrs.	Nomainiet gaisa filtru.
	Tiek izsmidzināts pārāk daudz izsmidzināmās vielas.	Pagrieziet regulatoru (5) virzienā –.
Aerosola konuss pulsē.	Attālums no apsmidzināmās virsmas ir pārāk liels.	Samaziniet izsmidzināšanas attālumu.
	Tvertne ir pārāk maz izsmidzināmās vielas.	Iepildiet tvertnē izsmidzināmo vielu.

Klūme	Iemesls	Novērsšana
	Stāvcaurules (12) atgaisošanas atvere (15) ir nosprostota.	Iztīriet stāvcauruli un aerācijas atvērumu.
	Stāvcaurule (12) ir vaļīga.	Uzbīdiet stāvcauruli uz krāsas padeves kanāla (16) līdz galam.
	Sprauslas uzliktnis (9)/(8) ir vaļīgs.	Pievelciet sprauslas uzliktni.
	Gaisa filtrs (26) ir ļoti netīrs.	Nomainiet gaisa filtru.
	Izsmidzināmā viela ir pārāk bieza.	Atkārtoti atšķaidiet izsmidzināmo vielu un izmēģiniet izsmidzināt.
Izsmidzināmā viela pēc izsmidzināšanas pilnībā nosprauslas uzliktni.	Izsmidzināmā viela ir nosēdusies uz sprauslas uzliktni (9)/(8), sprauslas adatas (13) un sprauslas nosegvāciņa (2)	Notīriet sprauslas uzliktni, sprauslas adatu un sprauslas nosegvāciņu.
	Sprauslas uzliktnis (9)/(8) ir vaļīgs.	Pievelciet sprauslas uzliktni.
Izsmidzināmā viela neizplūst pa sprauslas uzliktni.	Stāvcaurule (12) ir vaļīga.	Uzbīdiet stāvcauruli uz krāsas padeves kanāla (16) līdz galam.
	Sprauslas adata (13) ir nosprostota.	Notīriet sprauslas adatu.
	Stāvcaurule (12) ir nosprostota.	Iztīriet stāvcauruli.
	Stāvcaurules (12) atgaisošanas atvere (15) ir nosprostota.	Iztīriet stāvcauruli un aerācijas atvērumu.
	Nav tvertnes blīves (14), vai tā ir bojāta.	Iebīdiet (jaunu) tvertnes blīvi pa stāvcauruli gropē.
	Izsmidzināmā viela ir pārāk bieza.	Atkārtoti atšķaidiet izsmidzināmo vielu un izmēģiniet izsmidzināt.
	Izsmidzināmā viela ir netīra (tajā ir krāsas sabiezējumi).	Pilnīgi iztukšojiet un iztīriet izsmidzināšanas pistoli; iepildiet izsmidzināmo vielu caur iepildīšanas sietu.

Klientu apkalpošanas dienests un konsultācijas par lietošanu

Klientu apkalpošanas dienests atbildēs uz Jūsu jautājumiem par izstrādājumu remontu un apkalpošanu, kā arī par to rezerves daļām. Kopsalikuma attēlus un informāciju par rezerves daļām Jūs varat atrast interneta vietnē:

www.bosch-pt.com

Bosch konsultantu grupa palīdzēs Jums vislabākajā veidā rast atbildes uz jautājumiem par mūsu izstrādājumiem un to piederumiem.

Pieprasot konsultācijas un pasūtīt rezerves daļas, noteikti paziņojiet 10 zīmju izstrādājuma numuru, kas norādīts uz izstrādājuma marķējuma plāksnītes.

Latvijas Republika

Robert Bosch SIA
Bosch elektroinstrumentu servisa centrs
Mūkusalas ielā 97
LV-1004 Rīga
Tālr.: 67146262
Telefakss: 67146263
E-pasts: service-pt@lv.bosch.com

Atbrīvošanās no nolietotajiem izstrādājumiem

Izsmidzināšanas pistole, elektriskais bloks, piederumi un iesaiņojuma materiāli jāpakļauj otrreizējai pārstrādei apkārtējai videi nekaitīgā veidā.



Neizmetiet elektroinstrumentu sadzīves atkritumu tvertnē!

Tikai EK valstīm.

Saskaņā ar Eiropas Savienības direktīvu 2012/19/ES par nolietotajām elektriskajām un elektroniskajām ierīcēm un šīs direktīvas atspoguļojumiem nacionālajā likumdošanā, lietošanai nederīgie elektroinstrumenti jāsavāc atsevišķi un jānogādā otrreizējai pārstrādei apkārtējai videi nekaitīgā veidā.

Lietuvių k.

Saugos nuorodos

Bendrosios darbo su elektriniais įrankiais saugos nuorodos

⚠️ ĮSPĖJIMAS

Perskaitykite visas šias saugos nuorodas ir reikalavimus. Jei nepa-

isyosite žemiau pateiktų saugos nuorodų ir reikalavimų, gali trenkti elektros smūgis, kilti gaisras ir galite sunkiai susižaloti arba sužaloti kitus asmenis.

Išsaugokite šias saugos nuorodas ir reikalavimus, kad ir ateityje galėtumėte jais pasinaudoti.

Toliau pateiktame tekste vartojama sąvoka „Elektrinis įrankis“ apibūdina įrankius, maitinamus iš elektros tinklo (su maitinimo laidu), ir akumuliatorinius įrankius (be maitinimo laido).

Darbo vietos saugumas

- ▶ **Darbo vieta turi būti švari ir gerai apšviesta.** Netvarkinga arba blogai apšviesta darbo vieta gali tapti nelaimingų atsitikimų priežastimi.
- ▶ **Nedirbkite su elektriniu įrankiu aplinkoje, kurioje yra degių skysčių, dujų ar dulkių.** Elektriniai įrankiai gali kibirkščiuoti, o nuo kibirkščių dulkės arba susikaupę garai gali užsidegti.
- ▶ **Dirbdami su elektriniu įrankiu neleiskite šalia būti vaikams ir pašaliniais asmenims.** Nukreipę dėmesį į kitus asmenis galite nebesuvaldyti įrankio.

Elektrosauga

- ▶ **Elektrinio įrankio maitinimo laido kištukas turi atitikti tinklo kištukinio lizdo tipą. Kištuko jokių būdu negalima modifikuoti. Nenaudokite kištuko adapterių su įžemintais elektriniais įrankiais.** Originalūs kištukai, tiksliai tinkantys elektros tinklo kištukiniam lizdai, sumažina elektros smūgio pavojų.
- ▶ **Saugokitės, kad neprisiliestumėte prie įžemintų paviršių, pvz., vamzdžių, šildytuvų, viryklių ar šaldytuvų.** Kai jūsų kūnas yra įžemintas, padidėja elektros smūgio rizika.
- ▶ **Saugokite elektrinį įrankį nuo lietaus ir drėgmės.** Jei į elektrinį įrankį patenka vandens, padidėja elektros smūgio rizika.
- ▶ **Nenaudokite maitinimo laido ne pagal paskirtį. Neneškite elektrinio įrankio paėmę už laido, nekabinkite ant laido, netraukite už jo, jei norite iš kištukinio lizdo ištraukti kištuką. Laidą patieskite taip, kad jo neveiktų karštis, jis neišsitemptų alyva ir jo nepažeistų aštrios detalės ar judančios prietaiso dalys.** Pažeisti arba susipynę laidai gali tapti elektros smūgio priežastimi.
- ▶ **Jei su elektriniu įrankiu dirbate lauke, naudokite tik tokius ilginamuosius laidus, kurie tinka ir lauko darbams.** Naudojant lauko darbams pritaikytus ilginamuosius laidus, sumažėja elektros smūgio pavojus.
- ▶ **Jei su elektriniu įrankiu neišvengiamai reikia dirbti drėgnoje aplinkoje, naudokite nuotėkio srovės saugiklį.** Dirbant su nuotėkio srovės saugikliu sumažėja elektros smūgio pavojus.

Žmonių sauga

- ▶ **Būkite atidūs, sutelkite dėmesį į tai, ką darote, ir dirbdami su elektriniu įrankiu vadovaukitės sveiku protu. Nedirbkite su elektriniu įrankiu, jei esate pavargę arba vartojote narkotikų, alkoholio ar medikamentų.** Akimirksniu neatidumas dirbant su elektriniu įrankiu gali tapti sunkių sužalojimų priežastimi.
- ▶ **Visada dirbkite su asmens apsaugos priemonėmis. Būtinai dėvėkite apsauginius akinius.** Naudojant asme-

ns apsaugos priemonės, pvz., respiratorių ar apsauginę kaukę, neslystančius batus, apsauginį šalną, klausos apsaugos priemonės ir kt., rekomenduojamas atitinkamai pagal naudojamą elektrinį įrankį, sumažėja rizika susižeisti.

- ▶ **Saugokitės, kad elektrinio įrankio neįjungtumėte atsitiktinai. Prieš prijungdami elektrinį įrankį prie elektros tinklo ir (arba) akumuliatoriaus, prieš pakeldami ar nešdami išitikinkite, kad jis yra išjungtas.** Jeigu nešdami elektrinį įrankį pirštą laikysite ant jungiklio arba prietaisą įjungsite į elektros tinklą, kai jungiklis yra įjungtas, gali įvykti nelaimingas atsitikimas.
- ▶ **Prieš įjungdami elektrinį įrankį pašalinkite re guliuojimo įrankius arba veržlinius raktus.** Besisukančioje elektrinio įrankio dalyje esantis darbo įrankis ar raktas gali sužaloti.
- ▶ **Stenkitės, kad kūnas visada būtų normalioje padėtyje. Dirbdami stovėkite saugiai ir visada išlaikykite pusiausvyrą.** Tvirtai stovėdami ir gerai išlaikydami pusiausvyrą galėsite geriau kontroliuoti elektrinį įrankį netikėtose situacijose.
- ▶ **Dėvėkite tinkamą aprangą. Nedėvėkite plačių drabužių ir papuošalų. Saugokite plaukus, drabužius ir pirštines nuo besisukančių elektrinio įrankio dalių.** Laisvus drabužius, papuošalus bei ilgus plaukus gali įtraukti besisukančios dalys.
- ▶ **Jei yra numatyta galimybė prijungti dulkių nusiurbimo ar surinkimo įrenginius, visada išitikinkite, ar jie yra prijungti ir ar tinkamai naudojami.** Naudojant dulkių nusiurbimo įrenginius sumažėja kenksmingas dulkių poveikis.

Rūpestinga elektrinių įrankių priežiūra ir naudojimas

- ▶ **Neperkraukite elektrinio įrankio. Naudokite jūsų darbui tinkamą elektrinį įrankį.** Su tinkamu elektriniu įrankiu jūs dirbsite geriau ir saugiau, jei neviršysite nurodyto galingumo.
- ▶ **Nenaudokite elektrinio įrankio su sugedusiu jungikliu.** Elektrinis įrankis, kurio nebegalima įjungti ar išjungti, yra pavojingas ir jį reikia remontuoti.
- ▶ **Prieš reguliuodami elektrinį įrankį, keisdami darbo įrankius ar prieš padėdami jį sandėliuoti, iš elektros tinklo lizdo ištraukite kištuką ir/arba išimkite akumuliatorių.** Ši atsargumo priemonė apsaugos jus nuo netikėto elektrinio įrankio įsijungimo.
- ▶ **Nenaudojamą elektrinį įrankį sandėliuokite vaikams ir nemokantiems juo naudotis asmenims neprieinamoje vietoje.** Elektriniai įrankiai yra pavojingi, kai juos naudoja nepatyrę asmenys.
- ▶ **Rūpestingai prižiūrėkite elektrinį įrankį. Patikrinkite, ar besisukančios įrankio dalys tinkamai veikia ir niekur nestringa, ar nėra sulūžusių ar pažeistų dalių, kurios trikdytų elektrinio įrankio veikimą. Prieš vėl naudojant elektrinį įrankį, pažeistos įrankio dalys turi būti sutaisytos.** Daugelio nelaimingų atsitikimų priežastis yra blogai prižiūrimi elektriniai įrankiai.

- ▶ **Pjovimo įrankiai turi būti aštrūs ir švarūs.** Rūpestingai prižiūrėti pjovimo įrankiai su aštriomis pjaunamosiomis briaunomis mažiau stringa, juos lengviau valdyti.
- ▶ **Elektrinį įrankį, papildomą įrangą, darbo įrankius ir t. t. naudokite taip, kaip nurodyta šioje instrukcijoje, ir atsižvelkite į darbo sąlygas ir atliekamą darbą.** Naudojant elektrinius įrankius ne pagal paskirtį, gali susidaryti pavojingos situacijos.

Techninė priežiūra

- ▶ **Elektrinį įrankį turi remontuoti tik kvalifikuoti specialistai ir naudoti tik originalias atsargines dalis.** Taip galima garantuoti, jog elektrinis įrankis išliks saugus naudoti.

Saugos nuorodos dirbantiems su pulverizatoriumi

- ▶ **Pasirūpinkite, kad darbo vieta būtų švari, gerai apšviesta, joje nebūtų dažų ar tirpiklių pakuočių, šluosčių ir kitokių degių medžiagų.** Gali iškilti savaiminio užsiliepsnojimo pavojus. Šalia visada turi būti veikiantis gesintuvas ar gaisro gesinimo prietaisas.
- ▶ **Pasirūpinkite geru vėdinimu purškimo zonoje ir pakankamu šviežio oro kiekiu visoje patalpoje.** Garuojant degiems tirpikliams aplinka tampa sprogiai.
- ▶ **Nepurškite medžiagų ir nevalykite medžiagomis, kurių pliūpsnio temperatūra yra žemesnė už 55 °C. Naudokite tik vandens arba mažai lakių angliavandenių pagrindu pagamintas ar panašias medžiagas.** Garuojant lakiems tirpikliams aplinka tampa sprogiai.
- ▶ **Nepurškite šalia uždegimo šaltinių, pvz., kibirkščiųuotųjų statinės elektrinės įrangos, atviros ugnies, uždegimo ugnies, karštų daiktų, variklių, cigarečių, kibirkščiųuotųjų elektrinių laidų kištukų ir jungiklių.** Nuo tokių kibirkščių šaltinių gali užsiliepsnoti aplinka.
- ▶ **Nepurškite medžiagų, jei nėra žinoma, ar jos pavojingos.** Nežinomos medžiagos gali kelti pavojų.
- ▶ **Nepurškite tapetų šalinimo priemonės ir verdančio vandens.** Purškite tik šiltą vandenį (maks. 55 °C) be cheminių priedų.
- ▶ **Purkšdami chemikalus arba dirbdami su jais dėvėkite papildomas asmenines apsaugos priemones, pvz., specialias pirštines ir respiratorių arba dujokaukę.** Dėvint atitinkamoms sąlygoms pritaikytas apsaugines priemones, sumažėja pavojingų medžiagų keliamo rizika.



- ▶ **Įvertinkite purškiamos medžiagos galimus sukelti pavojus. Laikykitės ant pakuočių esančių ženklų ar purškiamos medžiagos gamintojo pateiktos informacijos, taip pat reikalavimų dėl asmeninių apsaugos priemonių naudojimo.** Gamintojo reikalavimų būtina laikytis, siekiant sumažinti gaisro riziką, taip pat nuodų, kancerogenų ir kt. medžiagų kenksmingą poveikį.

- ▶ **Saugokite, kad ant maitinimo laido kištuko ir purškimo pistoleto jungiklio nepatektų dažų ir kitokių skysčių. Niekada nelaiykite laido ant kištukinių jungčių.** Gali iškilti elektros smūgio pavojus.
- ▶ **Prižiūrėkite vaikus.** Taip bus užtikrinama, kad vaikai su dažų pulverizatoriumi nežaistų.

Gaminio ir savybių aprašas



Perskaitykite visas šias saugos nuorodas ir reikalavimus. Nesilaikant saugos nuorodų ir reikalavimų gali trenkti elektros smūgis, kilti gaisras, galima smarkiai susižaloti ir sužaloti kitus asmenis.

Prašome atkreipti dėmesį į paveikslėlius priekinėje naudojimo instrukcijos dalyje.

Naudojimas pagal paskirtį

PFS 1000

Elektrinis įrankis yra skirtas tik emaliniams dažams, glazūrai, gruntui, skaidriam lakui, alyvai, kurių sudėtyje yra tirpiklių ir kuriuos galima skiesti vandeniu, o taip pat vandeniui purkšti. Elektrinis įrankis nėra skirtas šarmams, beicui, dengiamosioms medžiagoms, kurių sudėtyje yra rūgščių, fasadų dažams, grūdėtoms purškiamosioms medžiagoms arba medžiagoms, kuriose yra dalelių, bei nelašančioms medžiagoms purkšti.

PFS 2000

Elektrinis prietaisas skirtas tik dispersiniams ir lateksiniams dažams, vandeniui, alyvai, glazūrai, gruntui, skaidriam lakui ir dažams, kurių sudėtyje yra tirpiklių ir kuriuos galima skiesti vandeniu, purkšti (**ALLPaint**).

Elektrinis prietaisas nėra skirtas šarmams, beicui, dengiamosioms medžiagoms ir fasadų dažams, kurių sudėtyje yra rūgščių, purkšti.

Pavaizduoti įrankio elementai

Numeriais pažymėtus elektrinio įrankio elementus rasite šios instrukcijos puslapiuose pateiktuose paveikslėliuose.

- (1) Pistoletas-purkštuvas
- (2) Oro gaubtelis
- (3) Gaubiamoji veržlė
- (4) Žarnos jungtis (purškimo pistoletas)
- (5) Ratukas purškiamos medžiagos kiekiui reguliuoti
- (6) Valdymo jungiklis
- (7) Indas purškiamai medžiagai
- (8) Antgalio gaubtelis (pilkas: naudojimo atvejui „Mediena“)
- (9) Antgalio gaubtelis (baltas: naudojimo atvejui „Siena“)
- (PFS 2000)
- (10) „O“ formos žiedas

- | | |
|-----------------------------|--------------------------------------|
| (11) Sandariklis | (19) Bazinis blokas |
| (12) Siurbimo vamzdelis | (20) Įjungimo-išjungimo jungiklis |
| (13) Antgalio adatėlė | (21) Rankena įrankiui nešti |
| (14) Indo sandariklis | (22) Diržas, skirtas nešti |
| (15) Kiaurymė orui išleisti | (23) Oro filtro dangtelis |
| (16) Dažų kanalas | (24) Žarnos jungtis (bazinis blokas) |
| (17) Oro žarna | (25) Aša diržui |
| (18) Suduriamasis užraktas | (26) Oro filtras |

Techniniai duomenys

Pulverizatorius		PFS 1000	PFS 2000
Gaminio numeris		3 603 B07 0..	3 603 B07 3..
Nominali naudojamoji galia	W	410	440
Purškimo našumas	ml/min	100	200
Laiko sąnaudos 2 m ² plotui dažais padengti	min	2	1,3
Purškiamo skysčio indo talpa	ml	800	800
Antgalio gaubtelis (8) (pilkas)		●	●
– Naudojimo atvejis „Mediena“: alyvos, glazūros, grunto, skaidraus lako ir dažų, kurių sudėtyje yra tirpiklių ir kuriuos galima skiesti vandeniu, purškimas			
Antgalio gaubtelis (9) (baltas)		–	●
– Naudojimo atvejis „Siena“: Dispersinių ir lateksinių dažų purškimas			
Oro žarnos ilgis	m	1,25	1,25
Svoris pagal „EPTA-Procedure 01:2014“	kg	2,0	2,0
Apsaugos klasė		□/II	□/II

Duomenys galioja tik tada, kai nominalioji įtampa [U] 230 V. Jei įtampa kitokia arba jei naudojamas specialus, tam tikrai šaliai gaminamas modelis, šie duomenys gali skirtis.

Informacija apie triukšmą ir vibraciją

Triukšmo emisijos vertės nustatytos pagal **EN 60745-1**.

Pagal A skalę išmatuotas elektrinio įrankio garso slėgio lygis tipiniu atveju **79 dB(A)**. Paklaida K=3 dB. Triukšmo lygis darbo metu nurodytas vertes gali viršyti. **Dirbkite su klausos apsaugos priemonėmis!**

Vibracijos bendroji vertė a_h (trijų krypčių atstojamasis vektorius) ir paklaida K nustatyta pagal **EN 60745-1**:

$$a_h < 2,5 \text{ m/s}^2, K = 1,5 \text{ m/s}^2$$

Šioje instrukcijoje pateiktas vibracijos lygis buvo išmatuotas pagal standartizuotą matavimo metodą, ir jį galima naudoti lyginant elektrinius įrankius. Jis taip pat tinka išankstiniams vibracijos poveikio įvertinimui.

Nurodytas vibracijos lygis atspindi pagrindinius elektrinio įrankio naudojimo atvejus. Tačiau jeigu elektrinis įrankis naudojamas kitokiai paskirčiai, su kitokiais darbo įrankiais arba jeigu jis nepakankamai techniškai prižiūrimas, vibracijos lygis gali kisti. Tokiu atveju vibracijos poveikis per visą darbo laikotarpį gali žymiai padidėti.

Norint tiksliai įvertinti vibracijos poveikį per tam tikrą darbo laiką, reikia atsižvelgti ir į laiką, per kurį elektrinis įrankis buvo išjungtas arba, nors ir veikė, bet nebuvo naudojamas. Tai

įvertinus, vibracijos poveikis per visą darbo laiką žymiai sumažės.

Dirbančiam nuo vibracijos poveikio apsaugoti paskirkite papildomas apsaugos priemones, pvz.: elektrinių ir darbo įrankių techninę priežiūrą, rankų šildymą, darbo eigos organizavimą.

Montavimas

- ▶ **Prieš atliekant bet kokius elektrinio įrankio reguliavimo ar priežiūros darbus reikia ištraukti kištuką iš elektros tinklo lizdo.**
- ▶ **Įsitikinkite, kad purškimo pistoletas ir bazinis blokas yra visiškai sumontuoti ir juose yra visi sandarinamieji elementai.** Tik taip užtikrinsite tinkamą pulverizatoriaus veikimą ir saugumą.

Oro žarnos prijungimas (žr. A1–A2 pav.)

Bazinio bloko prijungimas:

- Vieną oro žarnos suduriamąjį užraktą (18) pagal pažymėtą rodyklės tvirtai įstatykite į bazinio bloko jungties (24) išpjovą.

- Suduriamąjį užraktą ketvirtį sukio pasukite pagal laikrodžio rodyklę.

Prijungimas prie purškimo pistoleto:

- Kitą oro žarnos suduriamąjį užraktą (18) pagal pažymėtus rodykles tvirtai įstatykite į purškimo pistoleto jungties (4) išpjovą.
- Suduriamąjį užraktą ketvirtį sukio pasukite pagal laikrodžio rodyklę.

Nuoroda: Prieš pildami purškiamą medžiagą, nuimkite oro žarną (17) (suduriamąjį užraktą (18) ketvirtį sukio pasukite prieš laikrodžio rodyklę; suduriamąjį užraktą (18) ištraukite iš jungties (4)).

Diržo prietaisui nešti tvirtinimas (žr. B pav.)

Kad galėtumėte pasiekti visus apdorojamus paviršius ir dirbti lanksčiai, bazinį bloką galite pakabinti ant diržo (22).

- Į kiekvieną ąselę (25) pakabinkite po diržo galą.

Antgalio gaubtelio keitimas (PFS 2000) (žr. C pav.)

Nuoroda: Prieš pasirinkdami antgalio gaubtelį, patikrinkite purškiamą medžiagą, t. y. ją pamaišykite. Skysta medžiaga (pvz., medienos dažai) arba praskiesta medžiaga geriau purškiama per pilką antgalio gaubtelį (8). Tirštesnė medžiaga (pvz., medienos lakas arba sienų dažai) geriau purškiama per baltą antgalio gaubtelį (9).

- Norėdami pakeisti antgalio gaubtelį, nusukite gaubiamąją veržlę (3).
- Nuimkite oro gaubtelį (2) ir sandariklį (11).
- Nusukite primontuotą antgalio gaubtelį. Įsitinkite, kad „O“ formos žiedas (10) liko ant antgalio gaubtelio.
- Pageidaujamą antgalio gaubtelį įsukite į purškimo pistoletą sriegį.
- Oro gaubtelį (2) su sandarikliu (11) uždėkite ant antgalio gaubtelio ir tvirtai užveržkite gaubiamąją veržlę (3).

Naudojimas

- ▶ **Prieš atliekant bet kokius elektrinio įrankio reguliavimo ar priežiūros darbus reikia ištraukti kištuką iš elektros tinklo lizdo.**

Paruošimas darbui

- ▶ **Purškimo darbus ant vandens telkinių kranto ar vietoje netoli vandens surinkimo baseinų atlikti draudžiama.**

Pirkdami dažus, lakus ir purškiamas medžiagas atkreipkite dėmesį, ar jos nekenksmingos aplinkai.

Purškiamo paviršiaus paruošimas

Purškiamas paviršius turi būti švarus, sausas ir neriebaluotas.

- Lygius paviršius pašauškite ir po to pašalinkite šlifavimo dulkes.

Dirbant su pulverizatoriumi visus neapdengtus paviršius gali užteršti purškiamas rūkas. Todėl rūpestingai paruoškite plotą aplink purškiamą paviršių:

- Apdenkite ar apklijuokite grindis, daiktus, duris, langus, durų ir langų rėmus bei kt.

Purškiamos medžiagos paruošimas

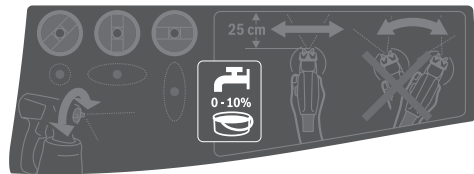

- Purškiamą medžiagą gerai išmaišykite.
- Jei reikia, praskieskite purškiamą medžiagą.

Purškiamą medžiagą	Rekomenduojamas skiedimo santykis
Alyva, bespalvis lakas, impregnavimai, apsauginiai gruntai nuo rūdžių	0 %
Lakas, gruntavimo dažai, radiatorių dažai, viršutiniams sluoksniams naudojami alkidiniai dažai, kuriuos galima skiesti tirpikliais arba vandeniu	10 %
Dispersiniai dažai, latesiniai dažai	ne mažiau kaip 10 %

Alyva, bespalvis lakas, impregnavimai, apsauginiai gruntai nuo rūdžių

Lakas, gruntavimo dažai, radiatorių dažai, viršutiniams sluoksniams naudojami alkidiniai dažai, kuriuos galima skiesti tirpikliais arba vandeniu

Dispersiniai dažai, latesiniai dažai ne mažiau kaip 10 %

▶ **Skiesdami patikrinkite, ar purškiamą medžiagą galima maišyti su skiedikliu.** Naudojant netinkamą skiediklį gali susidaryti gumulai, kurie užkims purškimo pistoletą.

▶ **Skiesdami purškiamą medžiagą atkreipkite dėmesį į tai, kad atskiesto mišinio plūpsnio temperatūra būtų aukštesnė kaip 55 °C.** Pvz., skiedžiant laką, kurio sudėtyje yra tirpiklių, plūpsnio temperatūra tampa žemesnė.

Purškiamos medžiagos pripildymas (žr. D1–D2 pav.)

Nuoroda: prieš pildami purškiamą medžiagą, nuimkite oro žarną (17) (suduriamąjį užraktą (18) ketvirtį sukio pasukite prieš laikrodžio rodyklę; suduriamąjį užraktą (18) ištraukite iš jungties (4)).

- Nusukite indą (7) nuo purškimo pistoleto.
- Į rezervuarą (7) **ne daugiau kaip iki 800 žymės** įpilkite purškiamos medžiagos.
- Pasukite siurbimo vamzdelį (12) taip, kad purškiamą medžiagą galima būtų išpurkšti beveik be likučių:

norint purkšti paguldytus daiktus	pirmyn antgalio/oro gaubtelio kryptimi
norint purkšti virš galvos	atgal rankenos kryptimi

– Pabandykite purkšti ant bandomojo paviršiaus.

Jei paviršius nupurkštas optimaliai, galite pradėti purškimą. arba

Jei purškimo rezultatai nesate patenkinti arba dažai nepurškiami: (žr. „Trikčių šalinimas“, Puslapis 244)

Paruošimas naudoti

- ▶ **Atkreipkite dėmesį į tinklo įtampą!** Maitinimo šaltinio įtampa turi sutapti su elektrinio įrankio firmineje lentelėje nurodytais duomenimis.
- ▶ **Stebėkite, kad dirbant bazinis blokas negalėtų įsiurbti dulkių ar kitokių nešvarumų.**
- ▶ **Saugokite, kad bazinio bloko niekada neapipurkštumėte.**
- ▶ **Jei purškiant skysčio išsiveržia ne tik per numatytą antgalį, bet ir kitose vietose, purškimą nutraukite ir pasirūpinkite, kad purškimo pistoletas vėl būtų tinkamos būklės.** Galimas elektros smūgio pavojus.
- ▶ **Nepurškškite ant savęs, kitų asmenų ir gyvūnų.**

Ijungimas (žr. E pav.)

- **PFS 2000:** patikrinkite, ar primontavote tinkamą antgalio gaubtelį. (žr. „Antgalio gaubtelio keitimas (PFS 2000) (žr. C pav.)“, Puslapis 241)
- Į kištukinį lizdą įstatykite kištuką.
- Paimkite į ranką purškimo pistoletą ir nukreipkite jį į purškiamą paviršių.
- Įjungimo-išjungimo jungiklį (20) pastumkite pirmyn.
- Paspauskite ant purškimo pistoleto esantį valdymo jungiklį (6).

Nuoroda: Kai yra įjungtas bazinis blokas, per oro gaubtelį (2) visada cirkuliuoja oras.

Išjungimas

- Atleiskite valdymo jungiklį (6) ir pastumkite įjungimo-išjungimo jungiklį (20) atgal.
- Iš kištukinio lizdo ištraukite kištuką.

Darbo patarimai

Purškimas (žr. F pav.)

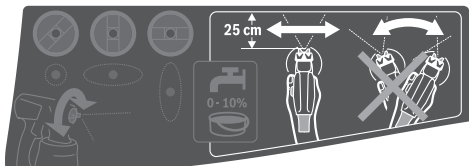

Nuoroda: jei su prietaisu dirbate lauke, atkreipkite dėmesį į vėjo kryptį.

- Pirmiausia atlikite bandomąjį purškimą ir pagal purškiamą medžiagą nustatykite purškimo profilį ir purškiamos medžiagos kiekį. Nustatymus žr. žemiau esančiuose skyreliuose.
- Purškimo pistoletą purškiamo objekto atžvilgiu būtina laikyti vertikaliai ir vienodu 20–25 cm atstumu.
- Pradėkite purkšti, pistoletą nusukę nuo norimo purkšti paviršiaus.
- Priklausomai nuo nustatyto purškimo profilio, tolygiai vedžiotkite purškimo pistoletą horizontaliai arba vertikaliai. Vienodos kokybės paviršius gaunamas, kai purškiamos juostos persidengia 4–5 cm.

- Purkšdami horizontalius objektus arba atlikdami purškimo darbus virš galvos, purškimo pistoletą laikykite šiek tiek pasvirusį ir purkšdami traukitės nuo nupurkšto ploto atgal.

Užkliuvimo pavojus! Saugokitės galimų kliūčių patalpoje.

- Purkšdami paviršių, purškimo operacijos stenkitės nenutraukti.

Tolygiai vedžiotant pistoletą gaunamas vienodos kokybės paviršius.

Purškiant nevienodu atstumu ir skirtingu kampu, susidaro stiprus dažų rūkas ir gaunamas netolygus paviršius.

- Baikite purkšti, pistoletą nusukę nuo purškiamo paviršiaus.

Nepurškškite tiek, kad purškiamos medžiagos indas taptų visiškai tuščias. Kai siurbimo vamzdelis nėra paniręs į purškiamą medžiagą, purškiamas srautas nutrūksta, ir paviršius padengiamas netolygiai.



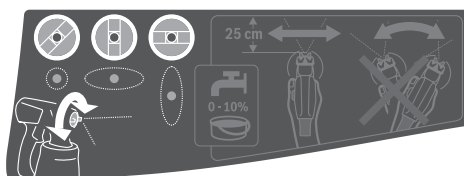

- Jei ant oro gaubtelio (2) ar antgalio gaubtelio užtyška purškiamos medžiagos, konstrukcinės dalis nuvalykite kartu pateiktu valymo šepetėliu.

Purškimo profilio nustatymas



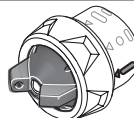

- ▶ **Niekada nejunkite valdymo jungiklio (6), kai reguliuojate oro gaubtelį (2).**

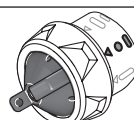
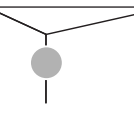
- Pasukite oro gaubtelį (2) į norimą padėtį.

Oro gaubtelis	Purškiamas srovė	Naudojimas
		Horizontalus plokščias srautas skirtas vertikaliai darbo krypčiai
		Vertikalus plokščias srautas skirtas horizontaliai darbo krypčiai
		Apskritas srautas skirtas kampams, kraštams ir sunkiai prieinamoms vietoms.

Purškiamos medžiagos kiekio nustatymas (žr. G pav.) (PAINTVolume)

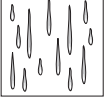
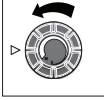
- Norėdami nustatyti pageidaujamą purškiamos medžiagos kiekį, sukite reguliavimo ratuką (5):
 - : mažiausias purškiamos medžiagos kiekis,
 - + : didžiausias purškiamos medžiagos kiekis.

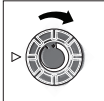
Purškiamos medžiagos kiekis	Nustatymas
<p>Per mažai purškiamos medžiagos ant purškiamo paviršiaus:</p>  	<p>Purškiamos medžiagos kiekį reikia sumažinti.</p> <ul style="list-style-type: none"> Reguliavimo ratuką (5) pasukite kryptimi –.
<p>Per mažai purškiamos medžiagos ant purškiamo paviršiaus:</p>  	<p>Purškiamos medžiagos kiekį reikia padidinti.</p> <ul style="list-style-type: none"> Reguliavimo ratuką (5) pasukite kryptimi +.

Tapetų drėkinimas

Kad būtų lengviau nuimti senus tapetus, juos galite apipurkšti šiltu vandeniu (maks. 55 °C). Tuo tikslu naudokite pilką antgalio gaubtelį (8).

Darbo pertraukos ir transportavimas (žr. H-1 pav.)

Kad pulverizatorių būtų patogu nešti, prie bazinio bloko yra pritvirtinta rankena (21) ir diržas (22).

Darbo metu bazinį bloką (19), naudodami diržą (22), galite užsikabinti ant peties, kad diržas eitų įstrižai per pilvą ir nugarą.

Darbo pertraukų metu purškimo pistoletą (1) galima pastatyti ant lygaus darbinio paviršiaus. Purškiamą medžiagą ištekėti negali.

► **Purškimo medžiagos pripildytą pistoletą visada pastatykite vertikaliai ant lygaus pagrindo.** Iš paguldyto pistoleto gali ištekėti purškiamos medžiagos.

Priežiūra ir servisas

Priežiūra ir valymas

► **Prieš atliekant bet kokius elektrinio įrankio reguliavimo ar priežiūros darbus reikia ištraukti kištuką iš elektros tinklo lizdo.**

► **Kad galėtumėte gerai ir saugiai dirbti, pasirūpinkite, kad elektrinis įrankis ir ventiliacinės angos būtų švarūs.**

Jei reikia pakeisti maitinimo laidą, dėl saugumo sumetimų tai turi būti atliekama **Bosch** įmonėje arba įgaliotose **Bosch** elektrinių įrankių remonto dirbtuvėse.

► **Po kiekvieno naudojimo gerai išvalykite atskiras pulverizatoriaus dalis, o ypač – konstrukcines dalis, kuriomis tiekiamą purškiamą medžiagą.** Tinkamas valymas – būtina purškimo pistoleto neprikaištingo ir saugaus veikimo sąlyga. Jei nevaloma arba valymas atliekamas netinkamai, pretenzijos dėl garantijos nepriimamos.

Oro filtro valymas (žr. J pav.)

Kartais reikia išvalyti oro filtrą (26). Jei oro filtras labai užterštas, jį reikia pakeisti.

- Atidarykite oro filtro dangtelį (23).
- Išimkite oro filtrą (26).

Nedaug užterštas:

Oro filtrą (26) pastuksenkite.

arba

Labai užterštas:

Oro filtrą (26) išplaukite po tekančiu vandeniu ir, kad nesudarytų pelėsio, palaukite, kol jis gerai išdžius.

arba

Oro filtrą (26) pakeiskite.

– Vėl įdėkite oro filtrą.

– Uždėkite oro filtro dangtelį (23).

Pulverizatoriaus valymas (žr. K pav.)

Purškimo pistoletą ir purškiamos medžiagos indą visada valykite atitinkamu skiedikliu (tirpikliu arba vandeniu) priklausomai nuo naudojamos purškiamos medžiagos.

Purškimo pistoleto antgalio ir oro cirkuliacijos kiaurymių niekada nevalykite aštriais daiktais.

– Išjunkite bazinį bloką (19).

– Oro tiekimo žarną (17) atjunkite tiek nuo bazinio bloko (19), tiek nuo purškimo pistoleto (1) (suduriamąjį užraktą (18) ketvirtį sukite prieš laikrodžio rodyklę; suduriamąjį užraktą (18) ištraukite iš jungties (4)/(24)).

– Jei reikia, bazinį bloką nuvalykite skiedikliu sudrėkinta šluoste, o tada bazinį bloką (19) ir oro žarną (17) pašalinkite iš valymo zonos.

– Paspauskite purškimo pistoleto valdymo jungiklį (6), kad purškiamą medžiagą galėtų subėgti atgal į indą.

– Nusukite indą (7), o likusią purškiamą medžiagą supilkite atgal į originalią purškiamą medžiagą.

– Indą (7) iki pusės pripildykite skiediklio (tirpiklio arba vandens) ir tvirtai prisukite prie purškimo pistoleto (1).

– Purškimo pistoleto niekada nekratykite.

– Nusukite indą (7) ir išpilkite iš jo visą medžiagą į tuščią indą.

– Nusukite gaubiamąjį veržlę (3), nuimkite oro gaubtelį (2), sandariklį (11), naudojamą antgalio gaubtelį (9)/(8) su „O“ formos žiedu (10) ir siurbimo vamzdelį (12) su indo sandarikliu (14).

„O“ formos žiedas (10) turi likti ant antgalio gaubtelio.

– Įprastu plovimo šepetiu kibire su skiedikliu išvalykite visas konstrukcines dalis, kuriomis tiekiamą purškiamą medžiagą. Taip pat išvalykite purškimo pistoleto (1) dažų kanalą (16).

– Patikrinkite, ar siurbimo vamzdelis (12) su indo sandarikliu (14) nėra užterštas purškiamą medžiagą ir nepažeistas.

Jei reikia, skiedikliu dar kartą išvalykite indo sandariklį (14).

– Tinkamu daiktu išvalykite kiaurymę orui išleisti (15).

– Indo ir purškimo pistoleto išorę nuvalykite skiedikliu sudrėkinta šluoste.

- Prieš surinkdami palaukite, kol visos dalys gerai išdžius.
- Vėl sumontuokite pulverizatorių atbuline išmontavimui tvarka.
Indo sandariklį **(14)** vėl stumkite aukštyn į siurbimo vamzdelio **(12)** griovelį.
Įsitikinkite, kad indo sandariklis tiksliai įsistatė į griovelį aplink siurbimo vamzdelį, nes tik taip purškimo pistoletas bus tinkamai užsandarintas.
Siurbimo vamzdelį **(12)** vėl iki atramos įstumkite į dažų kanalą **(16)**.

Medžiagos šalinimas

Skiediklius ir purškiamos medžiagos likučius šalinkite laikydamiesi aplinkos apsaugos reikalavimų. Laikykitės gamintojo

pateiktų šalinimo reikalavimų ir šalyje galiojančių specialių atliekų tvarkymo taisyklių.

Aplinkai kenksmingus chemikalus į žemę, gruntinius vandenis ar vandens telkinius išpilti draudžiama. Aplinkai kenksmingų chemikalų niekada neišpilkite į kanalizaciją!

Guoliai

- Prieš padėdami pulverizatorių sandėliuoti, kruopščiai jį išvalykite ir prieš surinkdami palaukite, kol gerai išdžius visos dalys.

Jei pulverizatorius nenaudojamas, guminė juostelė su kaiščiu ant bazinio bloko **(19)** atlieka oro žarnos **(17)** dėtuvės funkciją (žr. pav.).

Trikčių šalinimas

Gedimas	Priežastis	Šalinimas
Purškiamą medžiagą netinkamai padengia paviršių	Per mažas purškiamos medžiagos kiekis	Reguliavimo ratuką (5) pasukite kryptimi +
	Per didelis atstumas iki purškiamo paviršiaus	Purškimo atstumą sumažinkite
	Ant purškiamo paviršiaus per mažai purškiamos medžiagos, paviršius per retai apipurkštas	Paviršių purškite daugiau
Purškiamą medžiagą per tiršta	Purškiamą medžiagą per tiršta	Purškiamą medžiagą iš naujo praskieskite ir atlikite bandomąjį purškimą
	Užpurkšta per daug medžiagos	Reguliavimo ratuką (5) pasukite kryptimi –
	Per mažas atstumas iki purškiamo paviršiaus	Purškimo atstumą padidinkite
	Purškiamą medžiagą per skysta	Įmaišykite neskiestos purškiamos medžiagos
Per dažnai purkšta per tą pačią vietą	Per dažnai purkšta per tą pačią vietą	Dažų perteklių pašalinkite ir purškdami antrą kartą nepurškite taip dažnai per tą pačią vietą
	Reguliavimo ratuką (5) pasukite kryptimi –	
Per stambiai purškia	Nustatytas per didelis purškiamos medžiagos kiekis	Reguliavimo ratuką (5) pasukite kryptimi –
	PFS 2000: primontuotas baltas antgalio gaubtelis (9) (per didelis antgalio skersmuo)	Primontuokite pilką antgalio gaubtelį (8)
	Užteršta antgalio adatėlė (13)	Antgalio adatėlę nuvalykite
	Purškiamą medžiagą per tiršta	Purškiamą medžiagą iš naujo praskieskite ir atlikite bandomąjį purškimą
	Labai užterštas oro filtras (26)	Pakeiskite oro filtrą
Per didelis dažų rūkas	Užpurkšta per daug medžiagos	Reguliavimo ratuką (5) pasukite kryptimi –
	Per didelis atstumas iki purškiamo paviršiaus	Purškimo atstumą sumažinkite
Purškiamą srovę trūkčioja	Inde per mažai purškiamos medžiagos	Įpilkite purškiamos medžiagos
	Užsikimšusi siurbimo vamzdelio (12) kiaurymė orui išleisti (15)	Išvalykite siurbimo vamzdelį ir kiaurymę orui išleisti
	Netvirtai įstatytas siurbimo vamzdelis (12)	Siurbimo vamzdelį iki atramos įstumkite į dažų kanalą (16)
	Netvirtai įstatytas antgalio gaubtelis (9)/(8)	Užveržkite antgalio gaubtelį
	Labai užterštas oro filtras (26)	Pakeiskite oro filtrą
	Purškiamą medžiagą per tiršta	Purškiamą medžiagą iš naujo praskieskite ir atlikite bandomąjį purškimą
Purškiamą medžiagą laša iš antgalio gaubtelio	Purškiamos medžiagos likučiai pridžiūvę ant antgalio gaubtelio (9)/(8) , antgalio adatėlės (13) ir oro gaubtelio (2)	Išvalykite antgalio gaubtelį, antgalio adatėlę ir oro gaubtelį
	Netvirtai įstatytas antgalio gaubtelis (9)/(8)	Užveržkite antgalio gaubtelį

Gedimas	Priežastis	Šalinimas
Iš antgalio gaubtelio nepurškiamą medžiaga	Netvirtai įstatytas siurbimo vamzdelis (12)	Siurbimo vamzdelį iki atramos įstumkite į dažų kanalą (16)
	Užsikimšusi antgalio adatėlė (13)	Antgalio adatėlę nuvalykite
	Užsikimšęs siurbimo vamzdelis (12)	Siurbimo vamzdelį išvalykite
	Užsikimšusi siurbimo vamzdelio (12) kiaurymė orui išleisti (15)	Išvalykite siurbimo vamzdelį ir kiaurymę orui išleisti
	Nėra arba pažeistas indo sandariklis (14)	Ant siurbimo vamzdelio į griovelį įstumkite (naują) indo sandariklį
	Purškiamą medžiaga per tiršta	Purškiamą medžiagą iš naujo praskieskite ir atlikite bandomąjį purškimą
	Užteršta purškiamą medžiaga (dažų gumulėliai)	Purškimo pistoletą visiškai ištuštinkite ir išvalykite; purškiamą medžiagą į indą pilkite per įpylimo filtrą

Klientų aptarnavimo skyrius ir konsultavimo tarnyba

Klientų aptarnavimo skyriuje gausite atsakymus į klausimus, susijusius su jūsų gaminio remontu, technine priežiūra bei at-sarginėmis dalimis. Detalius brėžinius ir informacijos apie at-sargines dalis rasite interneto puslapyje: **www.bosch-pt.com**

Bosch konsultavimo tarnybos specialistai mielai pakonsul-tuos Jus apie gaminius ir jų papildomą įrangą.

Ieškant informacijos ir užsakant atsargines dalis prašome bū-tinai nurodyti dešimtženklį gaminio numerį, esantį firminėje lentelėje.

Lietuva

Bosch įrankių servisas
 Informacijos tarnyba: (037) 713350
 Įrankių remontas: (037) 713352
 Faksas: (037) 713354
 El. paštas: service-pt@lv.bosch.com

Šalinimas

Purškimo pistoletas, elektrinė dalis, papildoma įranga ir pa-kuotės turi būti ekologiškai utilizuojami.



Nemeskite elektrinių įrankių į buitinių atliekų konteinerius!

Tik ES šalims:

Pagal Europos direktyvą 2012/19/ES dėl elektros ir elekt-roninės įrangos atliekų ir šios direktyvos perkėlimo į naciona-linę teisę aktus, naudoti nebetinkami elektriniai įrankiai turi būti surenkami atskirai ir perdirbami aplinkai nekenksmingu būdu.

عربي

إرشادات الأمان

تحذيرات أمان عامة للعدد الكهربائية

تحذير اقرأ جميع تحذيرات الأمان والتعليمات. عدم مراعاة

تحذيرات الأمان وعدم اتباع التعليمات قد يؤدي إلى الصدمات الكهربائية و/أو نشوب حرائق و/أو الإصابة بجروح خطيرة.

احتفظ بجميع تحذيرات الأمان والتعليمات للرجوع إليها فيما بعد.

يقصد بمصطلح «العدد الكهربائية» المستخدم في تحذيرات الأمان، العدد الكهربائية الموصلة بالشبكة الكهربائية (بواسطة كابل الشبكة الكهربائية) وأيضا العدد الكهربائية المشغلة بمركم (دون كابل الشبكة الكهربائية).

الأمان بمكان العمل

احرص على أن يكون مكان العمل نظيفا ومضاء بشكل جيد. الفوضى في مكان العمل ونطاقات العمل غير المضاءة قد تؤدي إلى وقوع الحوادث.

لا تشغل العدد الكهربائية في أجواء معرضة لخطر الانفجار، مثل الأماكن التي تتوفر فيها السوائل أو الغازات أو الأغبرة القابلة للاشتعال. العدد الكهربائية تولد شررا قد يتسبب في إشعال الأغبرة والأبخرة.

احرص على بقاء الأطفال وغيرهم من الأشخاص بعيدا عند تشغيل العدد الكهربائية. تشتت الانتباه قد يتسبب في فقدان السيطرة على الجهاز.

الأمان الكهربائي

يجب أن تكون قوابس العدد الكهربائية متلائمة مع المقابس. لا يجوز تعديل القابس بأي صورة من الصور. لا تستعمل القوابس المهيأة مع العدد الكهربائية المؤرسة (ذات طرف أرضي). تقلل القوابس التي لم يتم تعديلها والمقابس الملائمة من خطر الصدمات الكهربائية.

تجنب ملامسة جسمك للأسطح المؤرسة كالأنابيب والمبردات والمواقد أو الثلجات. يزداد خطر الصدمات الكهربائية عندما يكون جسمك مؤرر أو موصل بالأرضي.

أبعد العدد الكهربائية عن الأمطار أو الرطوبة. يزداد خطر الصدمات الكهربائية إن تسرب الماء إلى داخل العدد الكهربائية.

لا تسئ استعمال الكابل. لا تستخدم الكابل في حمل العدد الكهربائية أو سحبها أو سحب القابس من المقبس. احرص على إبعاد الكابل عن الحرارة والزيت والحواف الحادة أو الأجزاء المتحركة. تزيد الكابلات التالفة أو المتشابكة من خطر الصدمات الكهربائية.

عند استخدام العدد الكهربائية خارج المنزل اقتصر على استخدام كابلات التمديد الصالحة للاستعمال في الأماكن المكشوفة. يقلل

استعمال كابل تمديد مخصص للاستعمال في الأماكن المكشوفة من خطر الصدمات الكهربائية.

إن لم يكن بالإمكان تجنب تشغيل العدد الكهربائية في الأجواء الرطبة، فاستخدم مفتاح للوقاية من التيار المتخلف. إن استخدام مفتاح للوقاية من التيار المتخلف يقلل خطر الصدمات الكهربائية.

أمان الأشخاص

كن يقظا وانتبه إلى ما تفعله واستخدم العدد الكهربائية بتعقل. لا تستخدم عدة كهربائية عندما تكون متعبا أو عندما تكون تحت تأثير المخدرات أو الكحول أو الأدوية. عدم الانتباه للحظة واحدة عند استخدام العدد الكهربائية قد يؤدي إلى إصابات خطيرة.

قم بالارتداء تجهيزات الحماية الشخصية. وارتد دائما نظارات واقية. إن ارتداء تجهيزات الحماية الشخصية، كقناع الوقاية من الغبار وأحذية الأمان الواقية من الانزلاق والوذو أو واقية الأذنين، حسب ظروف استعمال العدد الكهربائية، يقلل من خطر الإصابة بجروح.

تجنب التشغيل بشكل غير مقصود. تأكد من كون العدد الكهربائية مطفاة قبل توصيلها بالتيار الكهربائي و/أو بالمركم، وقبل رفعها أو حملها. إن كنت تضع إصبعك على المفتاح أثناء حمل العدد الكهربائية أو إن وصلت الجهاز بالشبكة الكهربائية بينما المفتاح على وضع التشغيل، فقد يؤدي هذا إلى وقوع الحوادث.

انزع أي أداة ضبط أو مفتاح ربط قبل تشغيل العدد الكهربائية. قد يؤدي ترك أداة أو مفتاح في جزء دوار من الجهاز إلى الإصابة بجروح.

تجنب أوضاع الجسم غير الطبيعية. قف بأمان وحافظ على توازنك دائما. سيسمح لك ذلك بالتمكك في الجهاز بشكل أفضل في المواقف غير المتوقعة.

قم بالارتداء ثياب مناسبة. لا ترتد الثياب الفضفاضة أو الحلبي المتدلية. حافظ على إبقاء الشعر والثياب والقفازات على بعد عن أجزاء الجهاز المتحركة. قد تتشابك الثياب الفضفاضة والحلي والشعر الطويل بالأجزاء المتحركة.

في حالة التزود بتجهيزات شفط وتجميع الغبار، فتأكد من أنها موصلة ومستخدمة بشكل سليم. قد يقلل استخدام تجهيزات شفط الغبار من المخاطر الناتجة عن الغبار.

استخدام العدد الكهربائية والعناية بها

لا تفرط في تحميل الجهاز. استخدم لتنفيذ أشغالك العدد الكهربائية المخصصة لذلك. استخدم العدد الكهربائية الصحيحة سنجز العمل بصورة أفضل وأكثر أمانا بالمعدل الذي صممت من أجله.

لا تستخدم العدد الكهربائية إن كان مفتاح تشغيلها معطل. العدد الكهربائية التي لم يعد من الممكن التمكن بها عن طريق مفتاح التشغيل والإطفاء تعتبر خطيرة ويجب أن يتم إصلاحها.

عند القاسم من المقبس و/أو انزع المركم من العدد الكهربائية قبل إجراء أي أعمال الضبط على الجهاز وقبل استبدال التوابع أو قبل تخزين العدد الكهربائية. تقلل هذه

- ◀ لا تقم ببخ مزيل ورق المائط أو ماء مغلي. اقتصر على بخ الماء الدافئ (أقصى درجة حرارة 55 °م) دون إضافات كيميائية.
- ◀ احرص على ارتداء تجهيزات وقاية شخصية إضافية، كالقفازات الواقية وقناع الوقاية أو قناع لوقاية التنفس أثناء البخ أو عند التعامل مع المواد الكيماوية. إن ارتداء تجهيزات الوقاية الشخصية بطرود معينة يقلل التعرض للمواد الخطيرة.



- ◀ انتبه إلى مخاطر مادة البخ المحتملة. تراعى المعلومات على العبوة أو معلومات الجهة الصانعة لمادة البخ، بما في ذلك طلب استخدام تجهيزات الوقاية الخاصة. ينبغي التقيّد بتعليمات الجهة الصانعة لتقليل مخاطر النار، وأيضاً الإصابات الناتجة عن السموم والمواد المسرطنة.
- ◀ حافظ على إبقاء قابس كابيل الكهرباء، ومفتاح ضغط مسدس البخ خاليين من الطلاء وغيرها من السوائل. لا تمسك بالكابل أبداً بقصد الدعم من قبل وصلات الربط. قد يتسبب التقصير عند تطبيق ذلك في الصدمات الكهربائية.
- ◀ قم بمراقبة الأطفال. ستضمن بذلك عدم لعب الأطفال بنظام البخ الدقيق.

وصف المنتج والأداء

- ◀ اقرأ جميع إرشادات الأمان والتعليمات. ارتكاب الأخطاء عند تطبيق إرشادات الأمان والتعليمات، قد يؤدي إلى حدوث صدمات كهربائية أو إلى نشوب الحرائق و/أو الإصابة بجروح خطيرة.
- ◀ يرجى الرجوع إلى الصور الموجودة في الجزء الأول من دليل التشغيل.

الاستعمال المخصص

PFS 1000

- ◀ العدة الكهربائية مخصصة فقط لبخ طلاءات اللاكهي والطلاءات الزجاجية وطلاءات التبيطين وورنيش التلميع والزيوت المحتوية على مذيبيات والتي يمكن تخفيفها بالماء بالإضافة لبخ الماء.
- ◀ العدة الكهربائية غير مناسبة للتعامل مع القلويات والمواد الكاوية ومواد التبيطين المحتوية على أحماض وطلاءات الواجهات ومواد البخ المحببة أو المحتوية على أجسام بالإضافة للمواد المانعة للبخ والمانعة للتقطر.

PFS 2000

- ◀ العدة الكهربائية مخصصة فقط لبخ دهانات اللاتكس والدهانات المتشتملة، بالإضافة إلى طلاءات اللاكهي والطلاءات الزجاجية وطلاءات التبيطين وورنيش التلميع والزيوت المحتوية على مذيبيات والتي يمكن تخفيفها بالماء (ALLPaint) والماء.

- ◀ الإجراءات وقائية من خطر تشغيل العدة الكهربائية بشكل غير مقصود.
- ◀ احتفظ بالعدد الكهربائية التي لا يتم استخدامها بعيداً عن متناول الأطفال. لا تسمح باستخدام العدة الكهربائية لمن لا خبرة له بها أو لمن لم يقرأ تلك التعليمات. العدد الكهربائية خطيرة إن تم استخدامها من قبل أشخاص دون خبرة.
- ◀ احرص على صيانة العدد الكهربائية. تأكد أن أجزاء الجهاز المتركة مركبة بشكل سليم وغير مستعصبة الحركة، وتفحص ما إن كانت هناك أجزاء مكسورة أو في حالة تؤثر على سلامة أداء العدة الكهربائية. ينبغي إصلاح هذه الأجزاء التالفة قبل إعادة تشغيل الجهاز. الكثير من الموادث مصدرها العدد الكهربائية التي تتم صيانتها بشكل رديء.
- ◀ احرص على إبقاء عدد القطع نظيفة وحادة. إن عدد القطع ذات حواف القطع المادة التي تم صيانتها بعناية تتكلم بشكل أقل ويمكن توجيهها بشكل أسير.
- ◀ استخدم العدد الكهربائية والتوايح وريش الشغل إلخ. وفقاً لهذه التعليمات. تراعى أثناء ذلك ظروف الشغل والعمل المراد تنفيذه. استخدام العدد الكهربائية لغير الأعمال المخصصة لأجلها قد يؤدي إلى حدوث الحالات الخطيرة.

الخدمة

- ◀ احرص على إصلاح عدتك الكهربائية فقط بواسطة الفنيين المتخصصين وباستعمال قطع الغيار الأصلية فقط. يضمن ذلك المحافظة على أمان الجهاز.

ملاحظات الأمان لأنظمة البخ الدقيق

- ◀ حافظ على نظافة مكان عملك وحسن إضاءته، وأبعد عنه أوعية الدهان أو المواد المذيبة وقطع القماش وغيرها من المواد القابلة للاشتعال. خطر الاشتعال الذاتي. احرص دائماً على توفر طفايات الحريق/أجهزة إطفاء الحرائق السليمة.
- ◀ احرص على جودة تهوية نطاق الرش، وعلى وجود هواء متجدد كاف في المكان بالكامل. تشكل المواد المذيبة المتبخرة والقابلة للاشتعال محيط قابل للانفجار.
- ◀ لا تقم بالبخ والتنظيف باستخدام مواد ذات نقطة اشتعال أقل من 55 °م. استخدام مواد ذات قاعدة مائية أو هيدروكربونية غير متطايرة أو مواد مشابهة. المذيبيات المتطايرة وسهلة التبخر تتسبب في تكوين بيئة انفجارية.
- ◀ لا تقم بالبخ في نطاق مصادر الاشتعال، كشرر الشحنات الكهربائية والهب المكشوف ولبه الاشتعال والأغراض الساخنة والمركبات والسجائر وشرر الكابلات الكهربائية عند لمها وفردها أو استخدام المفاتيح الكهربائية. إن مصادر الشرر هذه قد تؤدي إلى اشتعال النطاق المحيط بها.
- ◀ لا تقم ببخ المواد غير المعروف عنها ما إذا كانت ستشكل مصدراً للخطر. إن المواد المجهولة قد تشكل طروداً مسيئة للمخاطر.

- العدة الكهربائية غير مناسبة للتعامل مع القلوبات والمواد الكاوية وطلاءات الواجهات و مواد التبيطين المحتوية على أمحاض.
- الأجزاء المصورة**
- يشير ترقيم الأجزاء المصورة إلى رسوم العدة الكهربائية الموجودة في صفحة الرسوم التخطيطية.
- (1) مسدس البغ
(2) غطاء الهواء
(3) صامولة أسطوانية
(4) وصلة الخرطوم (مسدس البغ)
(5) طارة ضبط كمية مادة البغ
(6) مفتاح التحكم
(7) وعاء لمادة البغ
(8) غطاء الفوهة (الرمادي): للاستخدام مع "الأخشاب"
(9) غطاء الفوهة (الأبيض): للاستخدام مع "الجران" (PFS 2000)
- (10) حلقة دائرية
(11) قرص منع التسرب
(12) أنبوب صاعد
(13) إبرة المنفث
(14) فلكة عزل الوعاء
(15) فتحة تصريف الهواء
(16) قناة الطلاء
(17) خرطوم الهواء
(18) القفل المسماري
(19) الوحدة الأساسية
(20) مفتاح التشغيل والإطفاء
(21) مقبض حمل
(22) حزام الحمل
(23) غطاء مرشح الهواء
(24) وصلة الخرطوم (وحدة القاعدة)
(25) حلقة حزام الحمل
(26) فتر الهواء

البيانات الفنية

نظام البغ الدقيق		
PFS 2000	PFS 1000	
3 603 B07 3..	3 603 B07 0..	رقم الصنف
440	410	قدرة الدخل الاسمية
200	100	قدرة الاستخراج
1,3	2	الوقت المستغرق لطلاء 2 م ²
800	800	حجم وعاء مادة البغ
●	●	غطاء الفوهة (8) (رمادي)
●	-	- حالة الاستخدام مع "الأخشاب": بغ طلاءات اللاكبه والطلاءات الزجاجية وطلاءات التبيطين وورنيش التلميع والزيت المحتوية على مذيبات والتي يمكن تخفيفها بالماء
●	-	غطاء الفوهة (9) (أبيض)
●	-	- حالة الاستخدام مع "الجران": بغ الدهانات المتشتملة ودهانات اللاتكس
1,25	1,25	طول خرطوم الهواء
2,0	2,0	الوزن حسب EPTA-Procedure 01:2014
II/□	II/□	فئة الحماية

تسري البيانات على جهد اسمي [U] يبلغ 230 فولت. قد تختلف تلك البيانات حسب اختلاف الجهد والطرارات الخاصة بكل دولة.

توصيل خرطوم الهواء (انظر الصور A1-A2)

- الوصل بالوحدة القاعدة:
- قم بتركيب أحد القفلين المسماريين (18) لخرطوم الهواء بإحكام في تجايف الوصلة (24) للوحدة الأساسية وفقا لعلامات الأسهم.
 - أدر القفل المسماري بمقدار ربع لفة في اتجاه حركة عقارب الساعة.

التركيب

- ◀ اسحب القابس من مقبس الشبكة الكهربائية قبل إجراء أي عمل على العدة الكهربائية.
- ◀ تأكد من اكتمال مسدس البغ والوحدة الأساسية والتركيب مع كافة عناصر منع التسريب. بهذا فقط يمكن ضمان أداء نظام البغ الدقيق لوظيفته بشكل سليم وآمن.

تحضير مادة البخ



- اخلط مادة البخ بشكل جيد.
- قم بتخفيف مادة البخ عند اللزوم.

مادة البخ	التخفيف المنصوح به
الزيوت والطلاءات الزجاجية و مواد التلطيح وطلاءات التبيطين المانعة للصدأ	0 %
طلاءات الالايه القابلة للتخفيف بمذيبات أو الماء، طلاءات التبيطين، طلاءات أجهزة التدفئة، الطلاءات الزجاجية سميكة الطبقة	10 %
الدهانات المتشتملة، دهانات اللاتكس	على الأقل 10 %

- ◀ **عند التخفيف احرص على مواءمة مادة البخ مع مادة التخفيف.** قد تتشكل الكتل عند التخفيف الخاطئ، مما يؤدي إلى انسداد مسدس البخ.
- ◀ **احرص عند تخفيف مادة البخ على أن تكون نقطة اشتعال الخليط تزيد على 55 °م بعد التخفيف.** تخفيف طلاءات الالايه المحتوية على مواد مذيبة تخفض من نقطة الاشتعال.

ملء مادة البخ (انظر الصور D1-D2)

- ملاحظة: قبل ملء مادة البخ اخلع خرطوم الهواء (17) (ربع لفة للقفل المسماري (18) عكس اتجاه عقارب الساعة، اجذب القفل المسماري (18) من الوصلة (4)).

- قم بفق الغزان (7) من مسدس البخ.
- املاً مادة البخ بحد أقصى حتى العلامة 800 في الغزان (7).
- أدر الأنبوب الصاعد (12) بحيث يمكن بخ مادة البخ بالكامل دون باق تقريباً:

المسطحة	الأعمال البخ على الأغراض إلى الأمام في اتجاه غطاء الفوهة/غطاء الهواء
المقبض	أعمال البخ فوق الرأس إلى الخلف في اتجاه المقبض

- يفضل إجراء عملية بخ تجريبية على سطح تجريبي. عندما تحصل على هيئة بخ مثالية، يمكنك البدء في البخ.

إذا كانت نتيجة البخ غير مرضية أو لا يخرج أي طلاء: (انظر «إزالة الاختلالات»، الصفحة 252)

بدء التشغيل

- ◀ **انتبه إلى جهد الشبكة الكهربائية!** يجب أن يتطابق جهد منبع التيار مع البيانات المذكورة على لوحة صنع العدة الكهربائية.

الوصل بمسدس البخ:

- قم بتركيب القفل المسماري الثاني (18) لخرطوم الهواء بإحكام في تجاويف الوصلة (4) لمسدس البخ وفقاً لعلامات الأسهم.
- أدر القفل المسماري بمقدار ربع لفة في اتجاه حركة عقارب الساعة.
- ملاحظة: قبل ملء مادة البخ اخلع خرطوم الهواء (17) (ربع لفة للقفل المسماري (18) عكس اتجاه عقارب الساعة، اجذب القفل المسماري (18) من الوصلة (4)).

تثبيت حزام الحمل (انظر الصورة B)

- للوصول إلى المساحات المراد معالجتها بشكل جيد ومرن يمكنك تعليق وحدة القاعدة باستخدام حزام حمل (22).
- قم بتعليق طرف حزام في كل حلقة (25).

تغيير غطاء الفوهة (PFS 2000) (انظر الصورة C)

- ملاحظة: قبل اختيار غطاء الفوهة افحص مادة البخ من خلال تقليبيها. يمكن بخ المواد خفيفة القوام (مثلاً طلاءات الأخشاب) أو المواد المخففة بشكل أفضل باستخدام غطاء الفوهة الرمادي (8). أما المواد غليظة القوام نسبياً (مثلاً ورنيش الأخشاب أو طلاءات الجدران) فيمكن بخها بشكل أفضل باستخدام غطاء الفوهة الأبيض (9).

- لتغيير غطاء الفوهة قم بفق صامولة الزنق (3).
- اخلع غطاء الهواء (2) وقرص منع التسريب (11).
- قم بفق غطاء الفوهة المركب.
- تأكد أثناء ذلك من بقاء حلقة منع التسريب (10) على غطاء الفوهة.
- اربط غطاء الفوهة المرغوب في لولب مسدس البخ.
- قم بتركيب غطاء الهواء (2) مع قرص الإحكام (11) على غطاء الفوهة وأحكام ربطه بصامولة الزنق (3).

التشغيل

- ◀ **اسحب القابس من مقبس الشبكة الكهربائية قبل إجراء أي عمل على العدة الكهربائية.**

التمهيد للعمل

- ◀ **يمنع إجراء أعمال البخ قرب المياه الطبيعية أو بالأماكن المتواجدة على مقربة مباشرة منها.** ينبغي مراعاة التأثيرات البيئية للطلاء واللكر ومواد البخ عند شرائها.

تحضير سطح البخ

- يجب أن يكون سطح البخ نظيف وجاف وخال من الشحوم.
- ينبغي تخشيش السطوح الملساء وإزالة غبار التجليخ بعد ذلك.

- قد يتم اتساخ جميع السطوح الغير مغطاة من خلال ضباب البخ أثناء العمل، لذا ينبغي تحضير الأماكن المحيطة بالسطح المرغوب بخه بشكل جيد:
- غطي أو الصق الأرض والأثاث والأبواب والنوافذ وإطارات الأبواب والنوافذ وإلخ.

- إن توجيه مسدس البخ بشكل منتظم يؤدي إلى جودة متمثلة للسطح.
- إن كل من بُعد وزاوية بخ غير منتظمين يؤديان إلى تشكل ضباب دهان شديد وبذلك إلى سطح غير منتظم.
- انهي عملية البخ خارج سطح البخ.
- لا تقم أبداً ببخ مادة البخ حتى الفراغ التام للخزان. فإذا لم يعد الأنبوب الصاعد غاطساً في مادة البخ، سوف يتوقف تيار البخ ويصبح السطح غير متناسق.
- في حالة تراكم مادة البخ على غطاء الهواء (2) أو غطاء الفوهة، قم بتنظيف الأجزاء بمادة التنظيف المستخدمة.

ضبط هيئة البخ

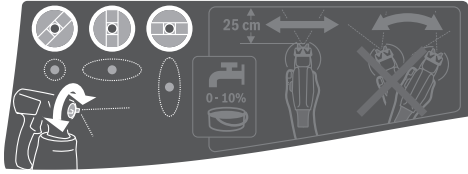

- ◀ لا تضغط أبداً على مفتاح الاستعمال (6) أثناء تعديل غطاء الهواء (2).
- أدر غطاء الهواء (2) إلى الوضع المرغوب.

التطبيق	شعاع البخ	غطاء الهواء
شعاع مسطح أفقي للعمل بالاتجاه العمودي		
شعاع مسطح عمودي للعمل بالاتجاه الأفقي		
شعاع مستدير للزوايا والحواف والأماكن صعبة الوصول		

ضبط كمية مادة البخ (انظر الصورة G)

- أدر طارة الضبط (5)، لضبط كمية مادة البخ المرغوبة:
- الحد الأدنى لكمية مادة البخ،
- + الحد الأقصى لكمية مادة البخ.

الضبط	كمية مادة البخ
كمية زائدة من مادة البخ ينبغي أن تقلل كمية مادة البخ.	
- أدر طارة الضبط (5) في الاتجاه -.	

- ◀ احرص على ألا تقوم وحدة القاعدة بشفط الأغبرة أو غيرها من الأوساخ أثناء التشغيل.
- ◀ احرص على عدم البخ على وحدة القاعدة أبداً.
- ◀ أوقف عملية البخ في حالة خروج سائل من مكان آخر غير الفوهة المقررة أثناء عملية البخ، واضبط مسدس البخ على الوضع الصحيح. حيث ينشأ خطر حدوث صدمة كهربائية.
- ◀ لا توجه البخاخ على نفسك أو على أشخاص آخرين أو على الحيوانات.

التشغيل (انظر الصورة E)

- **PFS 2000**: تأكد من تركيب غطاء الفوهة الصحيح. (انظر "تعديل غطاء الفوهة (PFS 2000) (انظر الصورة C)", الصفحة 249)
- ضع قابس الشبكة الكهربائية في المقبس.
- أمسك مسدس البخ بواسطة يدك ووجهه على سطح البخ.
- حرك مفتاح التشغيل والإطفاء (20) إلى الأمام.
- اضغط على مفتاح الاستعمال (6) بمسدس البخ.
- ملاحظة:** عندما تكون الوحدة الأساسية مشغلة، يفرغ الهواء بشكل مستمر من غطاء الهواء (2).

الإطفاء

- أترك مفتاح الاستعمال (6) وحرك مفتاح التشغيل والإطفاء (20) إلى الخلف.
- اسحب قابس الشبكة الكهربائية من المقبس.

إرشادات العمل

البخ (انظر الصورة F)

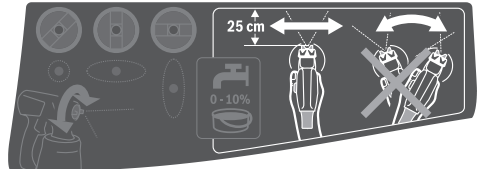

- ملاحظة:** يجب مراعاة اتجاه الرياح عند استخدام العدة الكهربائية في الهواء الطلق.
- قم بعملية بخ تجريبية أولاً واضبط هيئة البخ وكمية مادة البخ لتناسب مادة البخ.
- انظر الفقرات التالية لمعرفة الإعدادات.
- يجب الحفاظ على وجود مسافة رأسية متساوية بين مسدس البخ والجسم المراد رشه بمقدار 20-25 سم.
- ابدأ بعملية البخ من خارج سطح البخ.
- حرك مسدس البخ باتزان أفقياً أو رأسياً حسب ضبط هيئة البخ.
- يمكن الوصول إلى درجة جودة متمثلة ومتوازنة للأسطح عن طريق تراكب مسارات البخ بمقدار 4-5 سم.
- في حالة أعمال البخ على الأشياء الموضوعة أفقياً أو أعمال البخ فوق مستوى الرأس قم بإمالة مسدس البخ بعض الشيء وتحرك إلى الخلف مبتعداً عن المكان المراد رشه.
- خطر التعثر! قم بمراعاة العوائق المحتملة في المكان.**
- تجنب الانقطاع عن البخ ضمن سطح البخ.

- أعد تركيب مرشح الهواء.
- أغلق غطاء مرشح الهواء (23) مرة أخرى.
- تنظيف نظام البغ الدقيق (انظر الصورة K)**
- نظف مسدس البغ ووعاء مادة البغ دائماً بواسطة مادة التخفيف الموافقة (المواد المحللة أو الماء) المستخدمة مع مادة البغ.
- لا تقم أبداً بتنظيف تجاويف الفوهة والهواء بمسدس البغ باستخدام أشياء حادة.
- قم بإيقاف الوحدة الأساسية (19).
- اخلع خرطوم الهواء (17) من الوحدة الأساسية (19) وكذلك من مسدس البغ (1) (ربيع لفة للقفل المسماري (18) عكس اتجاه حركة عقارب الساعة، واجذب القفل المسماري (18) من الوصلة (4) / (24).
- قم بتنظيف الوحدة الأساسية عند اللزوم باستخدام منديل مبلل بمادة تخفيف و قم بعد ذلك بإبعاد الوحدة الأساسية (19) وخرطوم الهواء (17) من محيط التنظيف المباشر.
- اضغط على مفتاح استعمال (6) مسدس البغ لكي ترجع مادة البغ إلى الخزان.
- قم بفك الخزان (7) وتفريغ مادة البغ المتبقية بإرجاعها إلى عبوة مادة البغ الأصلية.
- املاً الخزان (7) حتى المنتصف بمادة التخفيف (مادة مذيبة أو ماء) و قم بتثيته مرة أخرى بمسدس البغ (1).
- خضض مسدس البغ عدة مرات.
- قم بفك الخزان (7) وتفريغه بالكامل في عبوة فارغة.
- قم بفك صامولة الوصل (3)، غطاء الهواء (2)، قرص منع التسريب (11)، غطاء الفوهة المستخدم (9) / (8) مع حلقة منع التسريب (10) والأنبوب الصاعد (12) مع مانع تسريب الوعاء (14).
- تأكد أثناء ذلك من بقاء حلقة منع التسريب (10) على غطاء الفوهة.
- قم بتنظيف جميع الأجزاء الناقلة للطلاء في دلو باستخدام مادة تخفيف أو إحدى فرشات البخاخات المتداولة في الأسواق. قم أيضاً بتنظيف قناة الطلاء (16) بمسدس البغ (1).
- افحص الأنبوب الصاعد (12) مع مانع تسريب الخزان (14) للتأكد من عدم وجود مادة بـغ أو أضرار.
- قم عند الحاجة بتنظيف مانع تسريب الخزان (14) مرة أخرى باستخدام مادة التخفيف.
- قم بتنظيف فتحة تصريف الهواء (15) باستخدام أداة مناسبة.
- نظف الوعاء ومسدس البغ من الخارج بواسطة قطعة قماش مبتلة بمادة التخفيف.
- اترك جميع الأجزاء تجف جيداً قبل تجميعها.
- قم بتجميع نظام البغ الدقيق مرة أخرى بترتيب عكسي للخطوات.
- أدخل مانع تسريب الخزان (14) إلى أعلى مرة أخرى في حـز الأنـبـوب الصاعد (12).
- تأكد من الوضع الصحيح لفلـكة عزل الوعاء حول حـز الأنبوب الصاعد حتى يتم منع تسريب مسدس البغ بشكل سليم.

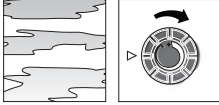
الضبط	كمية مادة البغ
ينبغي أن تزيد كمية مادة البغ:	كمية مادة البغ على سطح البغ قليلة:
- أدر طارة الضبط (5) في الاتجاه +.	

تبليل ورق الحائط
إزالة أسهل لورق الحائط يمكنك بـغ الماء الدافئ على ورق الحائط (أقصى درجة حرارة 55 °م). استخدم لهذا الغرض غطاء الفوهة الرمادي (8).

فترات الراحة والنقل (انظر الصور I-H)

لتسهيل نقل نظام البغ الدقيق يوجد بالوحدة الأساسية مقبض حمل (21) وحزام حمل (22). ويمكنك أثناء العمل تعليق الوحدة الأساسية (19) باستخدام حزام الحمل (22) بشكل عرضي على كتفك. في فترات الراحة يمكن وضع مسدس البغ (1) على سطح عمل مستو. ومن ثم يتعدى تسرب مادة البغ.

◀ **احرص دائماً على وضع مسدس البغ المملوء بمادة البغ في وضع قائم على أرضية مستوية.** قد تتسرب مادة البغ من مسدس البغ الموضوع بشكل أفقي.

الصيانة والخدمة

الصيانة والتنظيف

- ◀ **اسحب القابض من مقبس الشبكة الكهربائية قبل إجراء أي عمل على العدة الكهربائية.**
- ◀ **للعمل بشكل جيد وأمن حافظ دائماً على نظافة العدة الكهربائية وفتحات التهوية.**
- إذا تطلب الأمر استبدال خط الإمداد، فينبغي أن يتم ذلك من قبل شركة Bosch أو من قبل مركز خدمة الزبائن المعتمد لشركة Bosch للعدد الكهربائية، لتجنب التعرض للمخاطر.
- ◀ **قم بتنظيف جميع أجزاء نظام البغ الدقيق جيداً بعد كل استخدام، خاصة الأجزاء التي يمر فيها الطلاء.** يعتبر التنظيف بشكل سليم فنياً شرطاً للتشغيل الآمن والسليم لمسدس البغ. في حالة عدم التنظيف أو التنظيف بشكل صحيح تسقط مطالبات الضمان.
- تنظيف مرشح الهواء (انظر الصورة J)**
- يجب تنظيف مرشح الهواء (26) بين المين والآخر. في حالة الاتساخ الشديد لمرشح الهواء، يجب تغييره.
- افتح غطاء مرشح الهواء (23).
- أخرج مرشح الهواء (26).
- الاتساخ البسيط:
- قم بتنظيف مرشح الهواء (26).
- أو
- الاتساخ الشديد:
- قم بتنظيف مرشح الهواء (26) تحت ماء جارٍ و اتركه بعد ذلك ليـجف جيداً، لمنع تكون عفن.
- أو
- قم بتغيير مرشح الهواء (26).

لا ترم أبدا المواد الكيماوية المضرّة بالبيئة في المجاري!

محمل

- قبل تخزين نظام البخ الدقيق قم بتنظيفه جيدا، وجفف جميع أجزائه بعناية قبل تجميعها.
في حالة عدم استخدام نظام البخ الدقيق، يمكنك استخدام الشريط المطاطي مع الفابور الموجود بالوحدة الأساسية (19) كوسيلة لعملية لتخزين خرطوم الهواء (17) (انظر الصورة).

احرص على تحريك الأنبوب الصاعد (12) مرة أخرى على قناة الطلاء (16) حتى النهاية.

التخلص من المواد

ينبغي التخلص من مواد التمديد وبقايا مادة البخ بطريقة منصفة بالبيئة. تراعى تعليمات المنتج بصدد التخلص من المواد والأحكام المحلية بصدد التخلص من النفايات الخاصة.
لا يجوز أن تصل المواد الكيماوية المضرّة بالبيئة إلى الأرض أو إلى المياه الجوفية أو إلى المياه الطبيعية.

إزالة الاختلالات

المشكلة	السبب	العلاج
مادة البخ لا تقوم بالتغطية بشكل صحيح للغاية	كمية مادة البخ قليلة المسافة نحو السطح المراد رشه كبيرة	أدر طارة الضبط (5) في الاتجاه + ينبغي تصغير مسافة البخ
	كمية مادة البخ على سطح البخ قليلة، تم البخ على سطح البخ مرات قليلة فقط	ينبغي زيادة مرات البخ على سطح البخ
	مادة البخ شديدة اللزوجة	قم بزيادة مادة البخ مرة أخرى وقم بعملية بخ تجريبية
تمدد مادة البخ بعد طليها	كمية مادة البخ المبخوخة كبيرة مسافة حتى سطح البخ قليلة جدا	أدر طارة الضبط (5) في الاتجاه - قم بزيادة مسافة البخ
	مادة البخ قليلة اللزوجة	ينبغي إضافة مادة البخ الأصلية
	تم البخ على نفس المكان مرات متعددة كثيرة	ينبغي إزالة بعض الطلاء وعدم تكرار البخ على نفس المكان في عملية البخ التالية
توزيع الرذاذ خشن جدا	كمية مادة البخ كبيرة جدا	أدر طارة الضبط (5) في الاتجاه - قم بتكيب غطاء الفوهة الرمادي (8)
	إبرة الفوهة (13) متسخة	نظف إبرة المنفث
	مادة البخ شديدة اللزوجة	قم بزيادة مادة البخ مرة أخرى وقم بعملية بخ تجريبية
	مرشح الهواء (26) شديد الاتساخ	استبدال مرشح الهواء
ضباب بخ الطلاء قوي للغاية	كمية مادة البخ المبخوخة كبيرة المسافة نحو السطح المراد رشه كبيرة للغاية	أدر طارة الضبط (5) في الاتجاه - ينبغي تصغير مسافة البخ
شعاع البخ ينبض	كمية مادة البخ في الوعاء أقل من المطلوب	ينبغي إضافة مادة البخ إلى الوعاء
	فتحة تصريف الهواء (15) بالأنبوب الصاعد (12) مسدودة	قم بتنظيف الأنبوب الصاعد وفتحة تصريف الهواء
	الأنبوب الصاعد (12) غير محكم	حرك الأنبوب الصاعد على قناة الطلاء (16) حتى النهاية
	غطاء الفوهة (9)/(8) غير مستقر بثبات	أحكم ربط غطاء الفوهة
	مرشح الهواء (26) شديد الاتساخ	استبدال مرشح الهواء
	مادة البخ شديدة اللزوجة	قم بزيادة مادة البخ مرة أخرى وقم بعملية بخ تجريبية
تسرب قطرات مادة البخ من غطاء الفوهة	تراكم مادة البخ على غطاء الفوهة (9)/(8) وإبرة الفوهة (13) وغطاء الهواء (2)	قم بتنظيف غطاء الفوهة وإبرة الفوهة وغطاء الهواء
	غطاء الفوهة (9)/(8) غير مستقر بثبات	أحكم ربط غطاء الفوهة
مادة البخ لا تخرج من غطاء الفوهة	الأنبوب الصاعد (12) غير محكم	حرك الأنبوب الصاعد على قناة الطلاء (16) حتى النهاية
	إبرة الفوهة (13) مسدودة	نظف إبرة المنفث

المشكلة	السبب	العلاج
	الأنبوب الصاعد (12) مسدود	نظف الأنبوب الصاعد
	فتحة تصريف الهواء (15) بالأنبوب الصاعد (12) مسدودة	قم بتنظيف الأنبوب الصاعد وفتحة تصريف الهواء
	مانع تسريب الخزان (14) غير موجود أو تالف	قم بتثبيت مانع تسريب (جديد) للخزان على الأنبوب الصاعد في المزر
	مادة البغ شديدة اللزوجة	قم بزيادة مادة البغ مرة أخرى وقم بعملية بغ تجريبية
	مادة البغ متسخة (وجود تخرّات بالطلاء)	قم بتفريغ مسدس البغ بالكامل وقم بتنظيفه، واسكب مادة البغ عند الملء من خلال مصفاة ملء

خدمة العملاء واستشارات الاستخدام

يجب مركز خدمة العملاء على الأسئلة المتعلقة بإصلاح المنتج وصيانتته، بالإضافة لقطع الغيار. تجد الرسوم التفصيلية والمعلومات الخاصة بقطع الغيار في الموقع: www.bosch-pt.com
يسر فريق Bosch لاستشارات الاستخدام مساعدتك إذا كان لديك أي استفسارات بخصوص منتجاتنا وملحقاتها.
يلزم ذكر رقم الصنف ذو الفئات العشر وفقاً للوحة صنع المنتج عند إرسال أية استفسارات أو طلبات قطع غيار.

التخلص من العدة الكهربائية

يجب التخلص من مسدس البغ والوحدة الكهربائية والتوابع والتغليف بطريقة محافظة على البيئة من خلال النفايات القابلة لإعادة التصنيع.
لا ترمم العدد الكهربائية ضمن النفايات المنزلية.





فقط لدول الاتحاد الأوروبي:

حسب التوجيه الأوروبي 2012/19/EU بصدد الأجهزة الكهربائية والإلكترونية القديمة وتطبيقه ضمن القانون المحلي، ينبغي جمع العدد الكهربائية التي لم تعد صالحة للاستعمال بشكل منفصل، وتسليمها لمركز يقوم بإعادة استغلالها بطريقة محافظة على البيئة.

de	EU-Konformitätserklärung Feinsprühsystem Sachnummer	Wir erklären in alleiniger Verantwortung, dass die genannten Produkte allen einschlägigen Bestimmungen der nachfolgend aufgeführten Richtlinien und Verordnungen entsprechen und mit folgenden Normen übereinstimmen. Technische Unterlagen bei: *
en	EU Declaration of Conformity Fine-spray system Article number	We declare under our sole responsibility that the stated products comply with all applicable provisions of the directives and regulations listed below and are in conformity with the following standards. Technical file at: *
fr	Déclaration de conformité UE Pistolet à peinture N° d'article	Nous déclarons sous notre propre responsabilité que les produits décrits sont en conformité avec les directives, règlements normatifs et normes énumérés ci-dessous. Dossier technique auprès de: *
es	Declaración de conformidad UE Pistola de pintar (pulverización fina) N.º de artículo	Declaramos bajo nuestra exclusiva responsabilidad, que los productos nombrados cumplen con todas las disposiciones correspondientes de las Directivas y los Reglamentos mencionados a continuación y están en conformidad con las siguientes normas. Documentos técnicos de: *
pt	Declaração de Conformidade UE Sistema de pulverização fina N.º do produto	Declaramos sob nossa exclusiva responsabilidade que os produtos mencionados cumprem todas as disposições e os regulamentos indicados e estão em conformidade com as seguintes normas. Documentação técnica pertencente à: *
it	Dichiarazione di conformità UE Sistema a micro-spruzzo Codice prodotto	Dichiariamo sotto la nostra piena responsabilità che i prodotti indicati sono conformi a tutte le disposizioni pertinenti delle Direttive e dei Regolamenti elencati di seguito, nonché alle seguenti Normative. Documentazione Tecnica presso: *
nl	EU-conformiteitsverklaring Fijnspruitsysteem Productnummer	Wij verklaren op eigen verantwoordelijkheid dat de genoemde producten voldoen aan alle desbetreffende bepalingen van de hierna genoemde richtlijnen en verordeningen en overeenstemmen met de volgende normen. Technisch dossier bij: *
da	EU-overensstemmelseserklæring Finsprøjtesystem Typenummer	Vi erklærer som eneansvarlige, at det beskrevne produkt er i overensstemmelse med alle gældende bestemmelser i følgende direktiver og forordninger og opfylder følgende standarder. Tekniske bilag ved: *
sv	EU-konformitetsförklaring Finstrålesystem Produktnummer	Vi förklarar under eget ansvar att de nämnda produkterna uppfyller kraven i alla gällande bestämmelser i de nedan angivna direktiven och förordningarna och att de stämmer överens med följande normer. Teknisk dokumentation: *
no	EU-samsvarserklæring Finsprøytingssystem Produktnummer	Vi erklærer under eneansvar at de nevnte produktene er i overensstemmelse med alle relevante bestemmelser i direktivene og forordningene nedenfor og med følgende standarder. Teknisk dokumentasjon hos: *
fi	EU-vaatimustenmukaisuusvakuutus Hienoruiskutusjärjestelmä Tuotenumero	Vakuutamme täten, että mainitut tuotteet vastaavat kaikkia seuraavien direktiivien ja asetusten asiaankuuluvia vaatimuksia ja ovat seuraavien standardien vaatimusten mukaisia. Tekniset asiakirjat saatavana: *
el	Δήλωση πιστότητας ΕΕ Σύστημα λεπτού ψεκασμού Αριθμός ευρετηρίου	Δηλώνουμε με αποκλειστική μας ευθύνη, ότι τα αναφερόμενα προϊόντα αντιστοιχούν σε όλες τις σχετικές διατάξεις των πιο κάτω αναφερόμενων οδηγιών και κανονισμών και ταυτίζονται με τα ακόλουθα πρότυπα. Τεχνικά έγγραφα στη: *
tr	AB Uygunluk beyanı İnce (hassas) püskürtme sistemi Ürün kodu	Tek sorumlu olarak, tanımlanan ürünün aşağıdaki yönetmelik ve direktiflerin geçerli bütün hükümlerine ve aşağıdaki standartlara uygun olduğunu beyan ederiz. Teknik belgelerin bulunduğu yer: *

pl	Deklaracja zgodności UE System natrys- kowy	Numer katalogowy	Oświadczamy z pełną odpowiedzialnością, że niniejsze produkty odpowiadają wszystkim wymaganiom poniżej wyszczególnionych dyrektyw i rozporządzeń, oraz że są zgodne z następującymi normami. Dokumentacja techniczna: *
cs	EU prohlášení oshodě Jemně stříkací systém	Objednací číslo	Prohlašujeme na výhradní zodpovědnost, že uvedený výrobek splňuje všech- na příslušná ustanovení níže uvedených směrnic a nařízení a je v souladu s ná- sledujícími normami: Technické podklady u: *
sk	EÚ vyhlásenie ozhode Systém na jemné rozprašovanie	Vecné číslo	Vyhlasujeme na výhradnú zodpovednosť, že uvedený výrobok spĺňa všetky príslušné ustanovenia nižšie uvedených smerníc a nariadení a je v súlade s ná- sledujúcimi normami: Technické podklady má spoločnosť: *
hu	EU konformitási nyilatkozat Finom szórórendszer	Cikkszám	Egyedüli felelősséggel kijelentjük, hogy a megnevezett termék megfelelnek az alábbiakban felsorolásra kerülő irányelvek és rendeletek valamennyi ide- vágó előírásainak és megfelelnek a következő szabványoknak. Műszaki dokumentumok megőrzési pontja: *
ru	Заявление о соответствии ЕС Пульверизатор	Товарный №	Мы заявляем под нашу единоличную ответственность, что названные продукты соответствуют всем действующим предписаниям нижеуказанных директив и распоряжений, а также нижеуказанных норм. Техническая документация хранится у: *
uk	Заява про відповідність ЄС Пульверизатор	Товарний номер	Мизаявляємо під нашу одноособову відповідальність, що названі вироби відповідають усім чинним положенням нищеозначених директив і розпоряджень, а також нищеозначеним нормам. Технічна документація зберігається у: *
kk	ЕО сәйкестік мағлұдамасы Бүріккіш жүйе	Өнім нөмірі	Өз жауапкершілікпен біз аталған өнімдер төменде жьылған директикалар мен жарлықтардың тиісті қағидаларына сәйкестігін және төмендегі нормаларға сай екенін білдіреміз. Техникалық құжаттар: *
ro	Declarație de conformitate UE Sistem de pulveri- zare fină	Număr de identificare	Declarăm pe proprie răspundere că produsele menționate corespund tutu- ror dispozițiilor relevante ale directivelor și reglementărilor enumerate în ce- le ce urmează și sunt în conformitate cu următoarele standarde. Documentație tehnică la: *
bg	ЕС декларация за съответствие Система за фино разпръскване	Каталожен номер	С пълна отговорност ние декларираме, че посочените продукти отговарят на всички валидни изисквания на директивите и разпоредбите по-долу и съответства на следните стандарти. Техническа документация при: *
mk	EU-Изјава за сообразност Систем за фино распрскување	Број на дел/артикл	Со целосна одговорност изјавуваме, дека опишаните производи се во согласност со сите релевантни одредби на следните регулативи и прописи и се во согласност со следните норми. Техничка документација кај: *
sr	EU-izjava o usaglašenosti Sistem za fino prskanje	Broj predmeta	Na sopstvenu odgovornost izjavljujemo, da navedeni proizvodi odgovaraju svim dotičnim odredbama naknadno navedenih smernica u uredba i da su u skladu sa sledećim standardima. Tehnička dokumentacija kod: *
sl	Izjava o skladnosti EU Sistem za fino pršenje	Številka artikla	Izjavljamo pod izključno odgovornostjo, da je omenjen izdelek v skladu z vse- mi relevantnimi določili direktiv in uredb ter ustreza naslednjim standardom. Tehnična dokumentacija pri: *
hr	EU izjava o sukladnosti Sustav za fino prskanje	Kataloški br.	Pod punom odgovornošću izjavljujemo da navedeni proizvodi odgovaraju svim relevantnim odredbama direktiva i propisima navedenima u nastavku i da su sukladni sa sljedećim normama. Tehnička dokumentacija se može dobiti kod: *
et	EL-vastavusdeklaratsioon		Kinnitame ainuvastutatatena, et nimetatud tooted vastavad järgnevalt loetle- tud direktiivide ja määruste kõikidele asjaomastele nõuetele ja on kooskõlas

Peenpihustussüsteem	Tootenumber	jārgmiste normidega. Tehniskās dokumentācijas saadavai: *	
iv Deklarācija par atbilstību ES standartiem	Smalkās izstrādāšanas sistēma	Izstrādājuma numurs	Mēs ar pilnu atbildību paziņojam, ka šeit aplūkotie izstrādājumi atbilst visiem tālāk minētajās direktīvās un rīkojumos ietvertajām saistošajām nostādņām, kā arī sekojošiem standartiem. Tehniskā dokumentācija no: *
It ES atbilstības deklarācija	Dažu pulverizatorus	Gaminio numeris	Atsakingai pareiškiame, kad išvardyti gaminiai atitinka visus privalomus žemiau nurodytų direktyvų ir reglamentų reikalavimus ir šiuos standartus. Techninė dokumentacija saugoma: *
PFS 1000	3 603 B07 0..	2006/42/EC 2014/30/EU 2011/65/EU	EN 60745-1:2009+A11:2010 EN 55014-1:2017 EN 55014-2:2015 EN 61000-3-2:2014 EN 61000-3-3:2013 EN 50581:2012
PFS 2000	3 603 B07 3..	 BOSCH	* Robert Bosch Power Tools GmbH (PT/ECS) 70538 Stuttgart GERMANY
		Henk Becker Chairman of Executive Management	Helmut Heinzelmann Head of Product Certification
			
		Robert Bosch Power Tools GmbH, 70538 Stuttgart, GERMANY Stuttgart, 24.10.2019	